

## Safety Bollard 900mm

- Description** : **Safety Post (Bollard)** ensures protection against impact and crashes where needed, including doors, walls, and columns. Thanks to its tube shape and radius form at the bottom, it reduces bacterial growth, easy-to-clean. These products allow for applications with double steel pipe and screwed system and it is easy-to-fixed with "M24" Resin Based Fixing Mortar. Thanks to its flexible acrylic surface, it can absorb light impacts, reduce medium impact forces and prevents damage to your valuable equipment.
- Product Code** : **DB90-0000001023**
- Areas of use** : Food Industry (Meat, Fish, Milk, Dairy Products, Bakery Products, Oil, Food, Beverage, etc.)  
Healthcare Industry (Hospitals, Laboratories, Pharmaceutical Manufacturing & Storage),  
Chemical, Petrochemical, Automotive, Cosmetic Industry, Logistics and Transportation, Tourism, Shopping Centers and Supermarkets, etc.
- Material** : Flexible and solid polymer material
- Color** : Standard Yellow ( It can produced in different colors depending to the quantity.)
- Installation** : After the drilling of the place of installation through core drilling machine, apply using the screw system and M24 resin-based mortar.
- Dimensions** : Height: 900 mm Radius Diameter: (r = 35 mm. ~ Ø 70 mm.)
- Weight** : 25 Kg/pc.
- Ambalaj** : Product is shipped on pallets, within boxes or crates, depending on quantity, wrapped in the form of single packs.

Product Code:  
DB90-0000001023

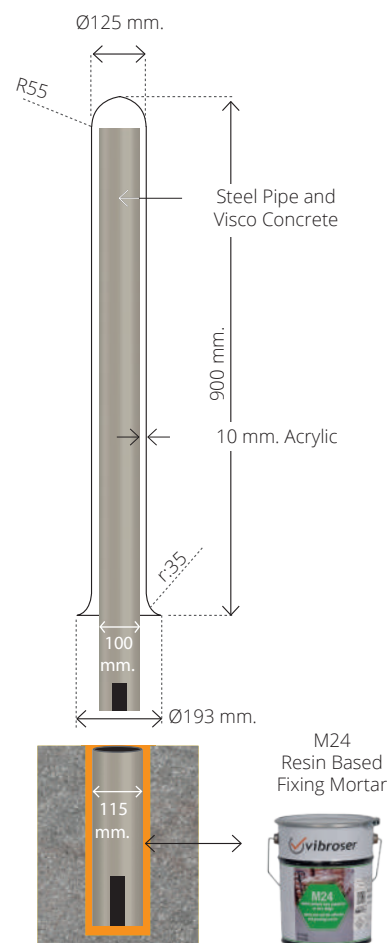
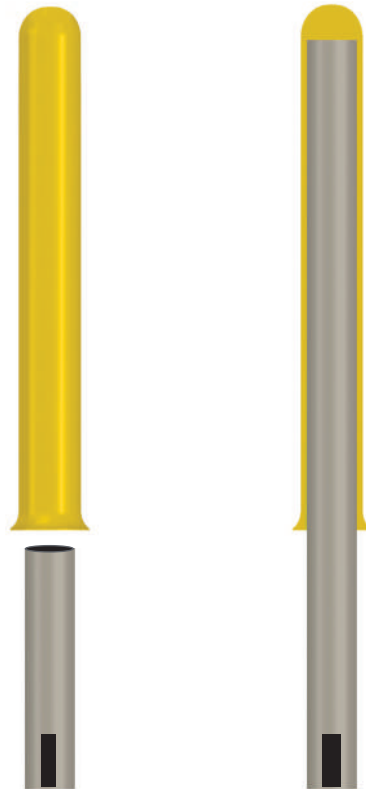

MUAYENE VE ANALİZ RAPORU  
EXAMINATION & ANALYSIS REPORT

Rapor No / <b>Report No:</b> FS1510000131	Tarih / <b>Date:</b> 06.02.2015
<b>Müşteri Bilgileri / Customer Informations</b>	
Müşteri Adı / <b>Customer Name</b>	: Vibroser Seramik İnş.San. ve Tic.Ltd.Şti.
Adres / <b>Address</b>	: Cihangir Mah. Meşrutiyet Cad. Semah Sok. No: 15/A Avcılar / Türkiye

<b>Numune Bilgileri / Sample Informations</b>	
Adı / <b>Name</b>	: Kompozit Süpürgelik
Üretici Adı / <b>Producer Name</b>	: -
Tanımı ve Seri – Parti No / <b>Description and Batch Number</b>	: -
Üretim ve Son Kullanma Tarihi / <b>Production &amp; Expire Date</b>	: -
Ambalajı ve Miktarı / <b>Package and Quantity</b>	: 2 Adet / 2 Samples
İlgili Kişi / <b>Contact Person</b>	: Aydın Günden [a.gunden@vibroser.com.tr]
Numune kabul tarihi / <b>Sample received on / transport by</b>	: 21.01.2015 kargo servisi / <i>parcel services</i>
Numune alım sıcaklığı / <b>Sample temp. when received /stored</b>	: -
Numuneyi teslim alan ve mühür / <b>Submitted by &amp; Seal</b>	: Müşteri-mühürsüz / <i>Client-none</i>
Teklif No / <b>Quotation No</b>	: 0108R1
Analiz başlama ve bitiş zamanı / <b>Start &amp; End of analysis</b>	: 28.01.2015 – 06.02.2015
Açıklamalar / <b>Remarks</b>	:

Numunenin Fotoğrafi / **Sample Picture**



Mikroorganizma Adı <i>Name of Microorganisms</i>	İnoküle Edilen konsantrasyon kob/mL <i>Inoculation of Microorganisms cfu/mL</i>	Uo (kob/mL) Uo (cfu/mL)	Ut (kob/mL) Ut (cfu/mL)	At (kob/mL) At (cfu/mL)	R	Metot <i>Method</i>	Limit <i>Requirement</i>	Değerlendirme <i>Interpretation</i>
<i>Staphylococcus aureus</i> ATCC 6538	1.3x10 <sup>5</sup> : 5.11	1.5x10 <sup>3</sup> : 3.17	4.0x10 <sup>2</sup> : 2.60	3.0x10 <sup>0</sup> : 0.47	2.13	JIS 2801, 2012	≥ 2	P
<i>E. coli</i> ATCC 25922	1.1x10 <sup>5</sup> :5.04	2.0x10 <sup>3</sup> :3.30	3.0x10 <sup>2</sup> : 2.47	2.0x10 <sup>0</sup> : 0.30	2.17		≥ 2	P

R: (Ut-Uo)-(At-Uo)=Ut-At

Uo: İşlem görmemiş test örneklerinin inokulasyondan hemen sonraki ortalama logaritmik değeri (0. saat)/ *Average of logarithm numbers of viable bacteria immediately after inoculation on untreated test pieces(Uo) (0. hour)*

Ut: İşlem görmemiş test örneklerinin 24 saat sonundaki ortalama logaritmik değeri/ *Average of logarithm numbers of viable bacteria after inoculation on untreated test pieces after 24h.*

At: İşlem görmüş test örneklerinin 24 saat sonundaki ortalama logaritmik değeri/ *Average of logarithm numbers of viable bacteria after inoculation on antibacterial test pieces after 24h.*

R: Antibakteriyal Aktivite/ *Antibacterial Activity*

Pass (P), Fail (F)

Some analyses are performed and resulted for R-D purposes in scope of private demand.

Numune Kabul ve Raporlama Birim Sorumlusu  
*Supervisor of Sample Receiving and Reporting Section*  
Gülcan Açıköz

Mikrobiyolojik Analiz Birim Sorumlusu  
*Supervisor of Microbiological Analysis Section*  
Hülya Işık

06.02.2015  
Tasdik Olur / *Approved By*

Laboratuvar Müdürü / *Laboratory Manager*

Leyla Yüksel

Bu analiz raporu adli –idari işlemlerde ve reklam amacıyla kullanılamaz. Bu analiz raporunun hiçbir bölümü laboratuvarın yazılı izni olmadan kısmen kopyalanıp, çoğaltılamaz, tek başına veya ayrı ayrı kullanılamaz. Analiz sonuçları yukarıda belirtilen numune için geçerlidir. İmzasız ve mühürsüz raporlar geçersizdir.  
*The whole and/or the part of this report shall not be reproduced and shall not be shared with third parties, nor to be used for juridical – official and PR activities without the written permission of INTERTEK Test Hizmetleri A.S. The results given herein apply to the submitted sample only. Reports are invalid without signature and seal.*

Rapor Sonu / *End of Report*

Rapor No/ <b>Report No:</b> FS1710006002		Tarih/ <b>Date:</b> 12/06/2017
Analizin Amacı/ <b>Purpose of Analysis:</b> -		
Müşteri Bilgileri / <b>Customer Information</b>		
Müşteri Adı / <b>Customer Name</b>	Vibroser Seramik İnş.San. ve Tic.Ltd.Şti.	
Adres / <b>Address</b>	Cihangir Mah.Meşrutiyet Cad., Semah Sok.No:15/A, Avcılar, İstanbul, TURKEY,	
Numune Bilgileri / <b>Sample Information</b>		
Adı / <b>Name</b>	Kompozit Süpürgelik	Numunenin Fotoğrafı / <b>Sample Photo</b> 
Üretici Adı / <b>Producer Name</b>		
Tanımı ve Seri - Parti No / <b>Description and Batch Number</b>		
Üretim ve Son Kullanma Tarihi / <b>Production &amp; Expiry Date</b>		
Ambalajı ve Miktarı / <b>Package and Quantity</b>	5x şeffaf poşet / transparent bag	
İlgili Kişi / <b>Contact Person</b>	Aydın Günden [a.gunden@vibroser.com.tr]	
Numune kabul tarihi / <b>Sample received / transport by</b>	17/04/2017 kargo / parcel services	
Numune alım sıcaklığı / <b>Sample temp when received</b>		
Numuneyi teslim alan ve mühür / <b>Submitted by &amp; Seal</b>	Müşteri Mühürsüz / Client None	
Teklif No / <b>Quotation No</b>	3082R2	
Analiz başlama ve bitiş zamanı / <b>Start / End of analysis</b>	17.04.2017 / 12.06.2017	
Açıklamalar / <b>Remarks</b>	Ürünün kimyasal ve fiziksel dayanımını ölçmek amacıyla testler gerçekleştirilmiştir.Tests were performed in order to measure chemical and physical resistance in the sample. Revize 2 / Revise 2 Açıklamalar düzenlenmesi ve su dayanımı testinin sonucu tüm üründe hesaplanarak rapor revize edilmiştir. Bu revize rapor FS1710006002 numaralı ve 12.05.2017 tarihli raporun yerine kullanılacaktır. 12.05.2017 tarihli ve FS1710006002 numaralı rapor geçersizdir. / The report has been revised since,remarks were edited and the water resistance test result was calculated in whole sample .This revised report will be used instead of report No: FS1710006002 and date: 12.05.2017 . The report FS1710006002 and dated 12.05.2017 is invalid.	

Özgür Can Feridun  
Numune Kabul ve  
Raporlama Birim  
Sorumlusu /  
Supervisor of Sample  
Receiving and  
Reporting Section

Faik Doğan  
Fiziksel Analiz Birim  
Sorumlusu /  
Supervisor of  
Physical Analysis  
Section

12/06/2017  
Tasdik Olunur / **Approved by**  
Laboratuvar Müdürü / **Laboratory Manager**  
Çiğdem Kalın Vatanserver

Bu analiz raporu adli -idari işlemlerde ve reklam amacıyla kullanılamaz.Bu analiz raporunun hiçbir bölümü laboratuvarın yazılı izni olmadan kısmen kopyalanıp, cogaltılamaz, tek başına veya ayrı ayrı kullanılamaz.  
Analiz sonuçları yukarıda belirtilen numune için geçerlidir. İmzasız ve mühürsüz raporlar geçersizdir.  
The whole and/or the part of this report shall not be reproduced and shall not be shared with third parties, nor to be used for juridical - official and PR activities without the written permission of INTERTEK Test Hizmetleri A.Ş. The results given herein apply to the submitted sample only. Reports are invalid without signature and seal.



Rapor No/ **Report No:** FS1710006002

Tarih/ **Date:** 12/06/2017

**Analizler / Analyses**

No	Analiz Adı <b>Analysis Name</b>	Sonuç <b>Results</b>	Ölçüm Limiti <b>LOQ</b>	Geri Kazanım <b>Recovery</b>	Ölçüm Belirsizliği <b>Uncertainty</b>	Metot <b>Method</b>	Limit <b>Requirement</b>	Değerlendirme <b>Interpretation</b>
1	Su Dayanımı 20°C Saf Su Daldırma / 48 Saat 20°C Pure Water Immersion / 48 Hours <b>Water Resistance</b>	0,08 % 8	-	-	-	Inhouse metot		
2	Kimyasal Dayanım (% 10 Hidroklorik asit) <b>Chemical Resistance (%10 Hydrochloric acid)</b>	Zarar ve Değişim gözlenmemiştir. / Damage and change were not observed. 1	-	-	-	Inhouse metot		
3	Isı Dayanımı 100°C / 12 Saat 100°C / 12 Hours <b>Heat Resistance</b>	Zarar ve Değişim gözlenmemiştir. / Damage and change were not observed.	-	-	-	Inhouse metot		
4	Soğuk Dayanımı - 30°C / 7 Gün - 30°C / 7 Days <b>Cold Resistance</b>	Zarar ve Değişim gözlenmemiştir. / Damage and change were not observed.	-	-	-	Inhouse metot		
5	Kimyasal Dayanım (Sülfirik asit) <b>Chemical Resistance (Sulfuric acid)</b>	Zarar ve Değişim gözlenmemiştir. / Damage and change were not observed. 5	-	-	-	Inhouse metot		
6	Kimyasal Dayanım (Propanol) <b>Chemical Resistance (Propanol)</b>	Zarar ve Değişim gözlenmemiştir. / Damage and change were not observed. 2	-	-	-	Inhouse metot		
7	Kimyasal Dayanım (Sodyum Hidroksit) <b>Chemical Resistance (Sodium Hydroxide)</b>	Zarar ve Değişim gözlenmemiştir. / Damage and change were not observed. 4	-	-	-	Inhouse metot		

Özgür Can Feridun  
Numune Kabul ve  
Raporlama Birim  
Sorumlusu /  
Supervisor of Sample  
Receiving and  
Reporting Section

Faik Doğan  
Fiziksel Analiz Birim  
Sorumlusu /  
Supervisor of  
Physical Analysis  
Section

12/06/2017

Tasdik Olunur / **Approved by**  
Laboratuvar Müdürü / **Laboratory Manager**  
Çiğdem Kalın Vatansver

Bu analiz raporu adli -idari işlemlerde ve reklam amacıyla kullanılamaz. Bu analiz raporunun hiçbir bölümü laboratuvarın yazılı izni olmadan kısmen kopyalanıp, cogaltılamaz, tek başına veya ayrı ayrı kullanılamaz.  
Analiz sonuçları yukarıda belirtilen numune için geçerlidir. İmzasız ve mühürsüz raporlar geçersizdir.  
The whole and/or the part of this report shall not be reproduced and shall not be shared with third parties, nor to be used for juridical - official and PR activities without the written permission of INTERTEK Test Hizmetleri A.S. The results given herein apply to the submitted sample only. Reports are invalid without signature and seal.



Rapor No/ **Report No:** FS1710006002

Tarih/ **Date:** 12/06/2017

**Analizler / Analyses**

No	Analiz Adı <b>Analysis Name</b>	Sonuç <b>Results</b>	Ölçüm Limiti <b>LOQ</b>	Geri Kazanım <b>Recovery</b>	Ölçüm Belirsizliği <b>Uncertainty</b>	Metot <b>Method</b>	Limit <b>Requirement</b>	Değerlendirme <b>Interpretation</b>
8	Kimyasal Dayanım (Su) 90 °C Saf Su / 90 °C Pure Water <b>Chemical Resistance (Water)</b>	Zarar ve Değişim gözlenmemiştir. / Damage and change were not observed. 7	-	-	-	Inhouse metot		
9	Kimyasal Dayanım (Gliserin) <b>Chemical Resistance (Glycerine)</b>	Zarar ve Değişim gözlenmemiştir. / Damage and change were not observed. 3	-	-	-	Inhouse metot		
10	Kimyasal Dayanım (Etanol) <b>Chemical Resistance (Ethanol)</b>	Zarar ve Değişim gözlenmemiştir. / Damage and change were not observed. 6	-	-	-	Inhouse metot		
11	Isı Dayanımı 90°C / 12 Saat 90°C / 12 Hours <b>Heat Resistance</b>	Zarar ve Değişim gözlenmemiştir. / Damage and change were not observed.	-	-	-	Inhouse metot		
	Isı Dayanımı 80°C / 12 Saat 80°C / 12 Hours <b>Heat Resistance</b>	Zarar ve Değişim gözlenmemiştir. / Damage and change were not observed.	-	-	-	Inhouse metot		
	Isı Dayanımı 70°C / 12 Saat 70°C / 12 Hours <b>Heat Resistance</b>	Zarar ve Değişim gözlenmemiştir. / Damage and change were not observed.	-	-	-	Inhouse metot		

LOQ: Ölçüm Limiti / **Limit of Quantification** LOD: Tespit Limiti / **Limit of Detection**

Bazı analizler Ar-Ge amaçlı olarak çalışılmakta ve sonuçlandırılmaktadır. / **Some analyses are performed and resulted for R-D purposes in scope of private demand.**

(±) k=2, % 95 güven aralığında genişletilmiş ölçüm belirsizliği ile raporlanmıştır. / **The reported uncertainty is an expanded uncertainty calculated using a coverage factor of 2 which gives a level of confidence of approximately 95%.**

<sup>1</sup> 1 ml solusyon 20 dakika uygulanmış ve ardından nemli bez ile silinmiştir. / The analysis was performed with on 1 ml solution for 20 minutes and throughly it was cleaned with damp cloth.

<sup>2</sup> 1 ml solusyon 20 dakika uygulanmış ve ardından nemli bez ile silinmiştir. / The analysis was performed with on 1 ml solution for 20 minutes and throughly it was cleaned with damp cloth.

<sup>3</sup> 1 ml solusyon 20 dakika uygulanmış ve ardından nemli bez ile silinmiştir. / The analysis was performed with on 1 ml solution for 20 minutes and throughly it was cleaned with damp cloth.

<sup>4</sup> 1 ml solusyon 20 dakika uygulanmış ve ardından nemli bez ile silinmiştir. / The analysis was performed with on 1 ml solution for 20 minutes and throughly it was cleaned with damp cloth.

Özgür Can Feridun  
Numune Kabul ve  
Raporlama Birim  
Sorumlusu /  
Supervisor of Sample  
Receiving and  
Reporting Section

Faik Doğan  
Fiziksel Analiz Birim  
Sorumlusu /  
Supervisor of  
Physical Analysis  
Section

12/06/2017

Tasdik Olunur / **Approved by**  
Laboratuvar Müdürü / **Laboratory Manager**  
Çiğdem Kalın Vatansver

Bu analiz raporu adli -idari işlemlerde ve reklam amacıyla kullanılamaz. Bu analiz raporunun hiçbir bölümü laboratuvarın yazılı izni olmadan kısmen kopyalanıp, çoğaltılamaz, tek başına veya ayrı ayrı kullanılamaz. Analiz sonuçları yukarıda belirtilen numune için geçerlidir. İmzasız ve mühürlü raporlar geçersizdir.

The whole and/or the part of this report shall not be reproduced and shall not be shared with third parties, nor to be used for juridical - official and PR activities without the written permission of INTERTEK Test Hizmetleri A.S. The results given herein apply to the submitted sample only. Reports are invalid without signature and seal.



Rapor No/ **Report No:** FS1710006002

Tarih/ **Date:** 12/06/2017

- <sup>5</sup> 1 ml solusyon 20 dakika uygulanmış ve ardından nemli bez ile silinmiştir. / The analysis was performed with on 1 ml solution for 20 minutes and throughly it was cleaned with damp cloth.  
<sup>6</sup> 1 ml solusyon 20 dakika uygulanmış ve ardından nemli bez ile silinmiştir. / The analysis was performed with on 1 ml solution for 20 minutes and throughly it was cleaned with damp cloth.  
<sup>7</sup> 1 ml solusyon 20 dakika uygulanmış ve ardından nemli bez ile silinmiştir. / The analysis was performed with on 1 ml solution for 20 minutes and throughly it was cleaned with damp cloth.  
<sup>8</sup> İlk Tartım/First Weighing :304,23 g Son Tartım/Last Weighing :304,46 g

Özgür Can Feridun  
Numune Kabul ve  
Raporlama Birim  
Sorumlusu /  
Supervisor of Sample  
Receiving and  
Reporting Section

Faik Doğan  
Fiziksel Analiz Birim  
Sorumlusu /  
Supervisor of  
Physical Analysis  
Section

12/06/2017  
Tasdik Olunur / **Approved by**  
Laboratuvar Müdürü / **Laboratory Manager**  
Çiğdem Kalın Vatanserver

Bu analiz raporu adli -idari işlemlerde ve reklam amacıyla kullanılamaz.Bu analiz raporunun hiçbir bölümü laboratuvarın yazılı izni olmadan kısmen kopyalanıp, cogaltılamaz, tek başına veya ayrı ayrı kullanılamaz.  
Analiz sonuçları yukarıda belirtilen numune için geçerlidir. İmzasız ve mühürsüz raporlar geçersizdir.  
*The whole and/or the part of this report shall not be reproduced and shall not be shared with third parties, nor to be used for juridical - official and PR activities without the written permission of INTERTEK Test Hizmetleri A.S. The results given herein apply to the submitted sample only. Reports are invalid without signature and seal.*

Intertek Test Hizmetleri A.S.  
Merkez Mahallesi Sanayi Caddesi No:23 Altındağ Plaza  
Yenibosna - İstanbul 34197

Rapor Sonu / **End of Report**  
Tel : 0 212 496 47 80  
Faks : 0 212 652 36 02





INTERTEK TEST HİZMETLERİ A.Ş.  
İSTANBUL ÖZEL GIDA KONTROL LABORATUVARI  
INTERTEK İSTANBUL PRIVATE FOOD CONTROL LABORATORY

**intertek**  
Total Quality. Assured.

MUAYENE VE ANALİZ RAPORU  
EXAMINATION & ANALYSIS REPORT

Rapor No/ <b>Report No:</b> FS10033503	Tarih/ <b>Date:</b> 12/06/2017	
<b>Analizin Amacı/ Purpose of Analysis:</b> Özel İstek/ <i>Private Demand</i>		
<b>Müşteri Bilgileri / Customer Information</b>		
Müşteri Adı / <b>Customer Name</b>	Vibroser Seramik İnş.San. ve Tic.Ltd.Şti.	
Adres / <b>Address</b>	Cihangir Mah.Meşrutiyet Cad., Semah Sok.No:15/A, Avcılar, İstanbul, TURKEY,	
<b>Numune Bilgileri / Sample Information</b>		
Adı / <b>Name</b>	Kompozit Süpürgelik	<b>Numunenin Fotoğrafı / Sample Photo</b> 
Üretici Adı / <b>Producer Name</b>		
Tanımı ve Seri - Parti No / <b>Description and Batch Number</b>		
Üretim ve Son Kullanma Tarihi / <b>Production &amp; Expiry Date</b>		
Ambalajı ve Miktarı / <b>Package and Quantity</b>	2x şeffaf poşet / transparent bag	
İlgili Kişi / <b>Contact Person</b>	Aydın Günden [a.gunden@vibroser.com.tr]	
Numune kabul tarihi / <b>Sample received / transport by</b>	17/04/2017 kargo / parcel services	
Numune alım sıcaklığı / <b>Sample temp when received</b>		
Numuneyi teslim alan ve mühür / <b>Submitted by &amp; Seal</b>	Müşteri Mühürsüz / Client None	
Teklif No / <b>Quotation No</b>	3082R2	
Analiz başlama ve bitiş zamanı / <b>Start / End of analysis</b>	18.04.2017 / 12.05.2017	
<b>Açıklamalar / Remarks</b>	Metal Migrasyon Test Koşulları: %3 Asetik Asit, 40°C, 30 Dakika / Metal Migration Testing Conditions : 3% Acetic Acid, 40 °C, 30 min.Ürünün toplam migrasyon ve spesifik migrasyon değerlerinin ölçmek amacıyla testler gerçekleştirilmiştir.Tests were performed in order to measure total migration and specific migration in the sample.Revize1/Revise 1 Açıklamalar kısmına not eklenmesi sebebiyle rapor revize edilmiştir. Bu revize rapor FS10033503 numaralı ve 12.05.2017 tarihli raporun yerine kullanılacaktır. 12.05.2017 tarihli ve FS10033503 numaralı rapor geçersizdir. /The report was revised since the note was added to the remarks.This revised report will be used instead of report No: FS10033503 and date: 12.05.2017 . The report FS10033503 and dated 12.05.2017 is invalid.	

Özgür Can Feridun  
Numune Kabul ve  
Raporlama Birim  
Sorumlusu /  
Supervisor of Sample  
Receiving and  
Reporting Section

Büşra Çelik  
Ambalaj Analiz Birim  
Sorumlusu /  
Supervisor of Food  
Contact Materials  
Analysis Section

Tuğçe Karataş  
Mineral Analiz Birim  
Sorumlusu /  
Supervisor of  
Mineral Analysis  
Section

12/06/2017

Tasdik Olunur / **Approved by**  
Laboratuvar Müdürü / **Laboratory Manager**  
Çiğdem Kalın Vatansver





INTERTEK TEST HİZMETLERİ A.Ş.  
İSTANBUL ÖZEL GIDA KONTROL LABORATUVARI  
INTERTEK İSTANBUL PRIVATE FOOD CONTROL LABORATORY

**intertek**  
Total Quality. Assured.

MUAYENE VE ANALİZ RAPORU  
EXAMINATION & ANALYSIS REPORT

Rapor No/ Report No: FS10033503

Tarih/ Date: 12/06/2017

Analizler / Analyses

No	Analiz Adı Analysis Name	Sonuç Results	Ölçüm Limiti LOQ	Geri Kazanım Recovery	Ölçüm Belirsizliği Uncertainty	Metot Method	Limit Requirement	Değerlendirme Interpretation
1	Primer Aromatik Aminlerin Spesifik Migrasyonu Toplamı* Test Koşulu: %3 Asetik Asit, 40°C, 30 Dak / Test Condition: 3% Acetic Acid, 40°C, 30 Min. <b>Specific Migration of Primary Aromatic Amines. Sum of: CAS: 00108-45-2 (mPDA), CAS: 823-40-5 (2,6-TDA), CAS: 95-80-7 (2,4-TDA), CAS: 2243-62-1 (1,5-DAN), CAS: 142-04-1 (ANL), CAS: 101-80-4 (4,4-DPE), CAS: 101-77-9 (4,4-MDA), CAS: 00119-93-7(3,3-DMB)</b>	Tespit Edilemedi / Not Detected mg/kg	0,008 mg/kg	%73	-	EUR 24815 EN 2011	<= 0,01 mg/kg <sup>a</sup>	Uygun : <b>Pass</b>
2	Toplam Migrasyon, (Asitli Gıda, Gıda Benzeri B, % 3 Asetik Asit)* Doldurma / Filling 40°C, 30 dk / 40°C, 30 m. <b>Determination of Overall Migration (Acidic Food, Food Simulant B, Acetic Acid (3 %))*</b>	3,2 mg/dm <sup>2</sup>	1 mg/dm <sup>2</sup>	-	-	TS EN 1186-9	<= 10 mg/dm <sup>2</sup> <sup>a</sup>	Uygun : <b>Pass</b>
3	Toplam Migrasyon (Sulu Gıda, Gıda Benzeri A, %10 Etanol)* Doldurma / Filling 40°C, 30 dk / 40°C, 30 m. <b>Determination of Overall Migration (Aqueous Food, Food Simulant A, Ethanol (10%))*</b>	2,7 mg/dm <sup>2</sup>	1 mg/dm <sup>2</sup>	-	-	TS EN 1186-9	<= 10 mg/dm <sup>2</sup> <sup>a</sup>	Uygun : <b>Pass</b>
4	Toplam Migrasyon Tayini (Yağlı Gıda, Gıda Benzeri D2, Bitkisel Yağ) * Daldırma / Immersion 40°C, 30 dk / 40°C, 30 m. <b>(Determination of Overall Migration (Fatty Food, Simulant for Simulant D2, Vegetable Oil) *</b>	4,3 mg/dm <sup>2</sup>	1 mg/dm <sup>2</sup>	-	-	TS EN 1186-1, TS EN 1186-2	<= 10 mg/dm <sup>2</sup> <sup>a</sup>	Uygun : <b>Pass</b>

Özgür Can Feridun  
Numune Kabul ve  
Raporlama Birim  
Sorumlusu /  
Supervisor of Sample  
Receiving and  
Reporting Section

Büşra Çelik  
Ambalaj Analiz Birim  
Sorumlusu /  
Supervisor of Food  
Contact Materials  
Analysis Section

Tuğçe Karataş  
Mineral Analiz Birim  
Sorumlusu /  
Supervisor of  
Mineral Analysis  
Section

12/06/2017

Tasdik Olunur / **Approved by**  
Laboratuvar Müdürü / **Laboratory Manager**  
Çiğdem Kalın Vatansver

Bu analiz raporu adli -idari işlemlerde ve reklam amacıyla kullanılamaz. Bu analiz raporunun hiçbir bölümü laboratuvarın yazılı izni olmadan kısmen kopyalanıp, çoğaltılamaz, tek başına veya ayrı ayrı kullanılamaz. Analiz sonuçları yukarıda belirtilen numune için geçerlidir. İmzasız ve mühürsüz raporlar geçersizdir.  
The whole and/or the part of this report shall not be reproduced and shall not be shared with third parties, nor to be used for juridical - official and PR activities without the written permission of INTERTEK Test Hizmetleri A.Ş. The results given herein apply to the submitted sample only. Reports are invalid without signature and seal.

Intertek Test Hizmetleri A.Ş.  
Merkez Mahallesi Sanayi Caddesi No:23 Altındağ Plaza  
Yenibosna - İstanbul 34197  
web: <http://www.intertekfoodturkey.com/>

Tel : 0 212 496 47 80  
Faks : 0 212 652 36 02

e-mail: [intertek.turkey@hs01.kep.tr](mailto:intertek.turkey@hs01.kep.tr), [foodlab.turkey@intertek.com](mailto:foodlab.turkey@intertek.com)



Sayfa / Toplam Sayfa 2/3  
Page / Total Pages





INTERTEK TEST HİZMETLERİ A.Ş.  
İSTANBUL ÖZEL GIDA KONTROL LABORATUVARI  
INTERTEK İSTANBUL PRIVATE FOOD CONTROL LABORATORY

**intertek**  
Total Quality. Assured.

MUAYENE VE ANALİZ RAPORU  
EXAMINATION & ANALYSIS REPORT

Rapor No/ Report No: FS10033503

Tarih/ Date: 12/06/2017

Analizler / Analyses

No	Analiz Adı Analysis Name	Sonuç Results	Ölçüm Limiti LOQ	Geri Kazanım Recovery	Ölçüm Belirsizliği Uncertainty	Metot Method	Limit Requirement	Değerlendirme Interpretation
5	Bakır (Cu) Migrasyonu* Migration of Copper (Cu)*	Tespit Edilemedi / Not Detected mg/kg	0.01 mg/kg	-	-	TS EN 13130-1 ISO 17294-1&2	<= 5 mg/kg a	Uygun : <b>Pass</b>
6	Baryum (Ba) Migrasyonu* Migration of Barium (Ba)*	Tespit Edilemedi / Not Detected mg/kg	0.01 mg/kg	-	-	TS EN 13130-1 ISO 17294-1&2	<= 1 mg/kg a	Uygun : <b>Pass</b>
7	Çinko (Zn) Migrasyonu* Migration of Zinc (Zn)*	Tespit Edilemedi / Not Detected mg/kg	0.01 mg/kg	-	-	TS EN 13130-1 ISO 17294-1&2	<= 25 mg/kg a	Uygun : <b>Pass</b>
8	Demir (Fe) Migrasyonu* Migration of Iron (Fe)*	Tespit Edilemedi / Not Detected mg/kg	0.02 mg/kg	-	-	TS EN 13130-1 ISO 17294-1&2	<= 48 mg/kg a	Uygun : <b>Pass</b>
9	Kobalt (Co) Migrasyonu* Migration of Cobalt (Co)*	Tespit Edilemedi / Not Detected mg/kg	0.005 mg/kg	-	-	TS EN 13130-1 ISO 17294-1&2	<= 0,05 mg/kg a	Uygun : <b>Pass</b>
10	Lityum (Li) Migrasyonu* Migration of Lithium (Li)*	Tespit Edilemedi / Not Detected mg/kg	0.01 mg/kg	-	-	TS EN 13130-1 ISO 17294-1&2	<= 0,6 mg/kg a	Uygun : <b>Pass</b>
11	Mangan (Mn) Migrasyonu* Migration of Manganese (Mn)*	Tespit Edilemedi / Not Detected mg/kg	0.01 mg/kg	-	-	TS EN 13130-1 ISO 17294-1&2	<= 0,6 mg/kg a	Uygun : <b>Pass</b>

LOQ: Ölçüm Limiti / Limit of Quantification LOD: Tespit Limiti / Limit of Detection

\*İşaretili analiz Türkak akreditasyon kapsamındadır. / \*Marked analysis is in scope of Turkak accreditation

(±) k=2, % 95 güven aralığında genişletilmiş ölçüm belirsizliği ile raporlandırılmıştır. / The reported uncertainty is an expanded uncertainty calculated using a coverage factor of 2 which gives a level of confidence of approximately 95%.

<sup>a</sup> Müşteri talebi üzerine Türk Gıda Kodeksi Gıda ile Temas Eden Madde ve Malzemeler Tebliği 2013/34 ve Commission Regulation EU No:10/2011'e göre değerlendirme yapılmıştır. / Due to customer demand analyses results were interpreted according to Turkish Food Codex Food Contact Matter and Material Communiqué 2013/34 and Commission Regulation EU No: 10/2011.

Özgür Can Feridun  
Numune Kabul ve  
Raporlama Birim  
Sorumlusu /  
Supervisor of Sample  
Receiving and  
Reporting Section

Büşra Çelik  
Ambalaj Analiz Birim  
Sorumlusu /  
Supervisor of Food  
Contact Materials  
Analysis Section

Tuğçe Karataş  
Mineral Analiz Birim  
Sorumlusu /  
Supervisor of  
Mineral Analysis  
Section

12/06/2017

Tasdik Olunur / Approved by  
Laboratuvar Müdürü / Laboratory Manager  
Çiğdem Kalın Vatansver

Bu analiz raporu adli -idari işlemlerde ve reklam amacıyla kullanılamaz. Bu analiz raporunun hiçbir bölümü laboratuvarın yazılı izni olmadan kısmen kopyalanıp, çoğaltılamaz, tek başına veya ayrı ayrı kullanılamaz. Analiz sonuçları yukarıda belirtilen numune için geçerlidir. İmzasız ve mühürlü raporlar geçersizdir.

The whole and/or the part of this report shall not be reproduced and shall not be shared with third parties, nor to be used for juridical - official and PR activities without the written permission of INTERTEK Test Hizmetleri A.Ş. The results given herein apply to the submitted sample only. Reports are invalid without signature and seal.

Form:GD.165 / Rev.3/02.05.2017  
Intertek Test Hizmetleri A.Ş.  
Merkez Mahallesi Sanayi Caddesi No:23 Altındağ Plaza  
Yenibosna - İstanbul 34197  
web: <http://www.intertekfoodturkey.com/>

Rapor Sonu / End of Report  
Tel : 0 212 496 47 80  
Faks : 0 212 652 36 02

e-mail: [intertek.turkey@hs01.kep.tr](mailto:intertek.turkey@hs01.kep.tr), [foodlab.turkey@intertek.com](mailto:foodlab.turkey@intertek.com)

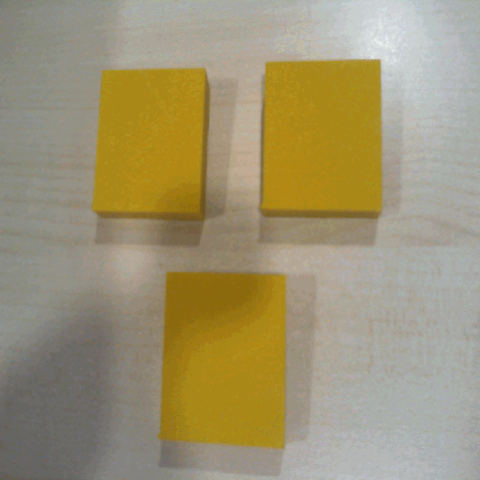

Sayfa / Toplam Sayfa 3/3  
Page / Total Pages

Rapor No/ <b>Report No:</b> FS1710005994		Tarih/ <b>Date:</b> 12/06/2017
Analizin Amacı/ <b>Purpose of Analysis:</b> -		
Müşteri Bilgileri / <b>Customer Information</b>		
Müşteri Adı / <b>Customer Name</b>	Vibroser Seramik İnş.San. ve Tic.Ltd.Şti.	
Adres / <b>Address</b>	Cihangir Mah.Meşrutiyet Cad., Semah Sok.No:15/A, Avcılar, İstanbul, TURKEY,	
Numune Bilgileri / <b>Sample Information</b>		
Adı / <b>Name</b>	Kompozit Süpürgelik	Numunenin Fotoğrafı / <b>Sample Photo</b> 
Üretici Adı / <b>Producer Name</b>		
Tanımı ve Seri - Parti No / <b>Description and Batch Number</b>		
Üretim ve Son Kullanma Tarihi / <b>Production &amp; Expiry Date</b>		
Ambalajı ve Miktarı / <b>Package and Quantity</b>	1x şeffaf poşet / transparent bag	
İlgili Kişi / <b>Contact Person</b>	Aydın Günden [a.gunden@vibroser.com.tr]	
Numune kabul tarihi / <b>Sample received / transport by</b>	17/04/2017 kargo / parcel services	
Numune alım sıcaklığı / <b>Sample temp when received</b>		
Numuneyi teslim alan ve mühür / <b>Submitted by &amp; Seal</b>	Müşteri Mühürsüz / Client None	
Teklif No / <b>Quotation No</b>	3082R2	
Analiz başlama ve bitiş zamanı / <b>Start / End of analysis</b>	18.04.2017 / 25.04.2017	
Açıklamalar / <b>Remarks</b>	Tests were performed in order to measure antibacterial activity in the sample. Antibacterial activities were detected as 32,25% for E.coli and 31,5 7% for S.aureus. Customer Declaration is at Annex 1. Revise 2 The report was revised since the note was added to the remarks.This revised report will be used instead of report No: FS1710005994 and date: 10.05.2017 . The report FS1710005994 and dated 10.05.2017 is invalid.	

Özgür Can Feridun  
Numune Kabul ve  
Raporlama Birim  
Sorumlusu /  
Supervisor of Sample  
Receiving and  
Reporting Section

Hülya Işık  
Mikrobiyolojik Analiz  
Birim Sorumlusu /  
Supervisor of  
Microbiological  
Analysis Section

12/06/2017  
Tasdik Olunur / **Approved by**  
Laboratuvar Müdürü / **Laboratory Manager**  
Çiğdem Kalın Vatanserver

Bu analiz raporu adli -idari işlemlerde ve reklam amacıyla kullanılamaz.Bu analiz raporunun hiçbir bölümü laboratuvarın yazılı izni olmadan kısmen kopyalanıp, cogaltılamaz, tek başına veya ayrı ayrı kullanılamaz.  
Analiz sonuçları yukarıda belirtilen numune için geçerlidir. İmzasız ve mühürsüz raporlar geçersizdir.  
The whole and/or the part of this report shall not be reproduced and shall not be shared with third parties, nor to be used for juridical - official and PR activities without the written permission of INTERTEK Test Hizmetleri A.S. The results given herein apply to the submitted sample only. Reports are invalid without signature and seal.



Rapor No/ **Report No:** FS1710005994

Tarih/ **Date:** 12/06/2017

**Analizler / Analyses**

No	Analiz Adı <b>Analysis Name</b>	Sonuç <b>Results</b>	Ölçüm Limiti <b>LOQ</b>	Geri Kazanım <b>Recovery</b>	Ölçüm Belirsizliği <b>Uncertainty</b>	Metot <b>Method</b>	Limit <b>Requirement</b>	Değerlendirme <b>Interpretation</b>
1	Antibakteriyel Aktivite <b>Antibacterial Activity</b>	∅ 1	-	-	-	ASTM E 2149, 2013		

LOQ: Ölçüm Limiti / **Limit of Quantification** LOD: Tespit Limiti / **Limit of Detection**

Bazı analizler Ar-Ge amaçlı olarak çalışılmakta ve sonuçlandırılmaktadır. / **Some analyses are performed and resulted for R-D purposes in scope of private demand.**

(±) k=2, % 95 güven aralığında genişletilmiş ölçüm belirsizliği ile raporlandırılmıştır. / **The reported uncertainty is an expanded uncertainty calculated using a coverage factor of 2 which gives a level of confidence of approximately 95%.**

<sup>1</sup> Analiz sonuçları Tablo 1'de verilmiştir. / **Analysis results are given at Table 1.**

Özgür Can Feridun  
Numune Kabul ve  
Raporlama Birim  
Sorumlusu /  
Supervisor of Sample  
Receiving and  
Reporting Section

Hülya Işık  
Mikrobiyolojik Analiz  
Birim Sorumlusu /  
Supervisor of  
Microbiological  
Analysis Section

12/06/2017

Tasdik Olunur / **Approved by**  
Laboratuvar Müdürü / **Laboratory Manager**  
Çiğdem Kalın Vatanserver

Bu analiz raporu adli -idari işlemlerde ve reklam amacıyla kullanılamaz. Bu analiz raporunun hiçbir bölümü laboratuvarın yazılı izni olmadan kısmen kopyalanıp, çoğaltılamaz, tek başına veya ayrı ayrı kullanılamaz. Analiz sonuçları yukarıda belirtilen numune için geçerlidir. İmzasız ve mühürsüz raporlar geçersizdir.

The whole and/or the part of this report shall not be reproduced and shall not be shared with third parties, nor to be used for juridical - official and PR activities without the written permission of INTERTEK Test Hizmetleri A.S. The results given herein apply to the submitted sample only. Reports are invalid without signature and seal.

Intertek Test Hizmetleri A.S.  
Merkez Mahallesi Sanayi Caddesi No:23 Altındağ Plaza  
Yenibosna - İstanbul 34197

Rapor Sonu / **End of Report**  
Tel : 0 212 496 47 80  
Faks : 0 212 652 36 02





EFFECTIS ERA AVRASYA TEST VE BELGELENDİRME A.Ş.

Fire Test Laboratory

Accredited Body  
Nr: AB-0556-T



## CLASSIFICATION OF REACTION TO FIRE IN ACCORDANCE WITH EN 13501-1:2007+A1:2009

**Sponsor** : VİBROSER SERAMİK İNŞ. SAN. VE TİC. LTD. ŞTİ.  
CİHANGİR MH. MEŞRUTİYET CD. SEMAH SK. NO:15/3  
34310, AVCILAR, İSTANBUL, TURKEY

**Prepared by** : EFFECTIS ERA AVRASYA TEST VE BELGELENDİRME A.Ş.  
DİLOVASI OSB MAH. FIRAT CAD. NO: 18 DİLOVASI,  
KOCAELİ, TURKEY

**Product name** : HYGIENIC BASEBOARD PANEL PROTECTOR

**Classification  
report No.** : ERA - 18 - 089

**Issue Number** : 1/2

**Date of issue** : 25.06.2018

This classification report consists of 5 pages and may only be used or reproduced in its entirety.

## 1. INTRODUCTION

This classification report defines the classification assigned to "HYGIENIC BASEBOARD PANEL PROTECTOR" in accordance with the procedures given in EN 13501-1:2007+A1:2009.

## 2. DETAILS OF CLASSIFIED PRODUCT

### 2.1. General:

*HYGIENIC BASEBOARD PANEL PROTECTOR* is defined as a "type of classified product".

### 2.2. Description:

*HYGIENIC BASEBOARD PANEL PROTECTOR* is fully described in the test reports in support of the classification listed in clause 3.

Manufactured Plant: VİBROSER SERAMİK İNŞ. SAN. VE TİC. LTD. ŞTİ.  
Cihangir Mh. Meşrutiyet Cd. Semah Sk. No:15/3 34310, Avcılar, İstanbul, TURKEY

Tested product types:

Product name	Thickness (mm)	Mass per unit area (kg/m <sup>2</sup> )	Density (g/cm <sup>3</sup> )
HYGIENIC BASEBOARD PANEL PROTECTOR	10,2	12,250	1,021

### 3. REPORTS AND RESULTS IN SUPPORT OF CLASSIFICATION

#### 3.1. Reports

Name of laboratory	Name of sponsor	Report ref. no.	Test method and date Field of application rules and date
EFFECTIS ERA AVRASYA TEST VE BELGELENDİRME A.Ş.	VİBROSER SERAMİK İNŞ. SAN. VE TİC. LTD. ŞTİ.	FTST18298	EN ISO 11925 – 2:2010

#### 3.2. Results

Test method	Parameter	Number of test	Results	
			Continuous parameter mean	Compliance parameters
EN ISO 11925-2 Flame exposition: 15 s	$F_s \leq 150$ mm ignition of filter paper	6	(-)	No
		6	(-)	No
(-): Not applicable				

Test method	Parameter	Parameter	Compliance parameters
EN ISO 11925-2	$F_s \leq 150$ mm ignition of filter paper	No	Yes (E)
		No	No (E)
(-): Not applicable			

#### 4. CLASSIFICATION AND FIELD OF APPLICATION

##### 4.1. Reference of classification

This classification has been carried out in accordance with the clauses 11.3 of EN 13501-1:2007+A1:2009

##### 4.2. Classification

*HYGIENIC BASEBOARD PANEL PROTECTOR*, in relation to its reaction to fire behaviour is classified:

**E**

The additional classification in relation to smoke production is:

**not classified**

The additional classification in relation to flaming droplets / particles is:

**not classified**

The format of the reaction to fire classification for *HYGIENIC BASEBOARD PANEL PROTECTOR*:

Fire behaviour		Smoke production			Flaming droplets	
E	-	s	Not classified	,	d	Not classified

**Reaction to fire classification: E**

##### 4.3. Field of application

This classification is valid for the following product parameters:

Product name	Thickness (mm)	Mass per unit area (kg/m <sup>2</sup> )	Density (g/cm <sup>3</sup> )
HYGIENIC BASEBOARD PANEL PROTECTOR	10,2	12,250	1,021

## 5. SINIRLAMALAR

### 5.1. Kısıtlamalar

Bu sınıflandırma raporu, ürünün teknik özelliklerinin 4.3. maddesindeki uygulama alanında belirtilen sınırlar içerisinde kalması durumunda geçerlidir.

Bu sınıflandırma raporu malzemenin tip onayını veya belgelendirmesini temsil etmez. Bu rapor, ilgili test ve sınıflandırma standartlarında ve numunenin teknik özelliklerinde herhangi bir deęişiklik yapılmadıkça başlangıç olarak 25 Haziran 2019 tarihine kadar geçerlidir.

### 5.2. İkaz

Bu sınıflandırma raporu, mamulün tip onayı veya belgesi deęildir.

Hazırlayan:

Uğur ÇAVAŐ  
Test Sorumlusu



Onaylayan:

Ali BAYRAKTAR  
Laboratuvar Müdürü



**YANGINA KARŞI TEPKİSİNİN  
TS EN 13501-1+A1:2013 STANDARDINA GÖRE  
SINIFLANDIRILMASI**

**Müracaat eden** : VİBROSER SERAMİK İNŞ. SAN. VE TİC. LTD. ŞTİ.  
CİHANGİR MH. MEŞRUTİYET CD. SEMAH SK. NO:15/3  
34310, AVCILAR, İSTANBUL, TÜRKİYE

**Hazırlayan** :EFFECTIS ERA AVRASYA TEST VE BELGELENDİRME A.Ş.  
DİLOVASI OSB MAH. FIRAT CAD. NO: 18 DİLOVASI,  
KOCAELİ, TÜRKİYE

**Ürün adı** : HİJYEN SÜPÜRGELİK PANEL KORUYUCU

**Sınıflandırma  
rapor no.** : ERA - 18 - 089

**Yayın numarası** : 1/2

**Yayınlanma tarihi** : 25.06.2018

Bu sınıflandırma raporu 5 sayfadan oluşmaktadır ve sadece bütün olarak kullanılabilir ya da yeniden oluşturulabilir.

## 1. GİRİŐ

Bu sınıflandırma raporu, TS EN 13501-1+A1:2013' da verilen işlemlere göre "HİJYEN SÜPÜRGELİK PANEL KORUYUCU" mamulünün sınıflandırmasını belirler.

## 2. SINIFLANDIRILMIŐ ÜRÜN AYRINTILARI

### 2.1. Genel:

HİJYEN SÜPÜRGELİK PANEL KORUYUCU bir "sınıflandırılmış mamul tipi" olarak tanımlanır.

### 2.2. Tanımlama:

HİJYEN SÜPÜRGELİK PANEL KORUYUCU belirtilen sınıflandırmayı doğrulayacak şekilde Madde 3.' deki raporlarda tam olarak tanımlanmıştır.

Üretim yeri: VİBROSER SERAMİK İNŐ. SAN. VE TİC. LTD. ŐTİ.  
Cihangir Mh. Meőrutiyet Cd. Semah Sk. No:15/3 34310, Avcılar, İstanbul, TÜRKİYE

Test edilen ürün tipleri:

Ürün adı	Kalınlık (mm)	Birim alan ağırlığı (kg/m <sup>2</sup> )	Yoğunluk (g/cm <sup>3</sup> )
HİJYEN SÜPÜRGELİK PANEL KORUYUCU	10,2	12,250	1,021

### 3. SINIFLANDIRMAYI DESTEKLEYEN RAPORLAR VE SONUÇLARI

#### 3.1. Raporlar

Laboratuvar adı	Testi yaptıran	Rapor ref. no.	Deney metodu ve tarihi Uygulama alanı kuralları ve tarihi
EFFECTIS ERA AVRASYA TEST VE BELGELENDİRME A.Ő.	VİBROSER SERAMİK İNŐ. SAN. VE TİC. LTD. ŐTİ.	FTST18298	TS EN ISO 11925-2:2011

#### 3.2. Sonular

Test metodu	Parametre	Test sayısı	Sonular	
			Sürekli parametrenin ortalaması	Uygun parametre
TS EN ISO 11925-2 Aleve maruz bırakma: 15 s	$F_s \leq 150$ mm filtre kağıdında yanma	6	(-)	Hayır
		6	(-)	Hayır
(-): Uygulanmaz				

Test metodu	Parametre	Parametre	Uygunluk kriteri
TS EN ISO 11925-2	$F_s \leq 150$ mm filtre kağıdında yanma	Hayır	Evet (E)
		Hayır	Hayır (E)
(-): Uygulanmaz			

#### 4. SINIFLANDIRMA VE UYGULAMA ALANI

##### 4.1. Sınıflandırma referansı

Bu sınıflandırma TS EN 13501-1+A1:2013 standardı madde 11.3 'e göre yapılmıştır.

##### 4.2. Sınıflandırma

*HİJYEN SÜPÜRGELİK PANEL KORUYUCU'* nun, yangın karşısındaki davranışına bağılı olarak sınıflandırması:

**E**

Duman oluşumuyla ilgili ilave sınıflandırma:

**sınıflandırılmadı**

Yanan damlalar/tanecikler ile ilgili ilave sınıflandırma:

**sınıflandırılmadı**

*HİJYEN SÜPÜRGELİK PANEL KORUYUCU* için yangına karşı tepki sınıflandırma biçimi:

Yanma davranışı		Duman oluşturma			Yanan damlalar	
E	-	s	sınıflandırılmadı	,	d	sınıflandırılmadı

**Yangına karşı tepki sınıflandırması: E**

##### 4.3. Uygulama alanı

Bu sınıflandırma aşağıdaki ürün parametreleri için geçerlidir:

Ürün adı	Kalınlık (mm)	Birim alan ağırlığı (kg/m <sup>2</sup> )	Yoğunluk (g/cm <sup>3</sup> )
HİJYEN SÜPÜRGELİK PANEL KORUYUCU	10,2	12,250	1,021

## 5. LIMITATIONS

---

### 5.1. Restrictions

This classification report is valid provided that the technical specifications of product are within the limits in accordance with the field of application clause 4.3.

This classification report does not represent any type approval or certification of the product. This report is initially valid until 07<sup>th</sup> May 2019 providing that no significant modifications are made in technical specification of the specimen and related test and classification standards.

### 5.2. Warning

This classification document does not represent type approval or certification of the product.

Signed:

Uğur ÇAVAŞ

Person in the charge of tests



Approved:

Ali BAYRAKTAR

Head of the testing laboratory

TÜRKAK

TÜRK AKREDİTASYON KURUMU

TURKISH ACCREDITATION AGENCY

tarafından akredite edilmiştir

Efectis



EFFECTIS ERA AVRASYA TEST VE BELGELENDİRME A.Ş.

Dilovası OSB Mah. Fırat Cad. No: 18 Dilovası / KOCAELİ

DENEY RAPORU

TEST REPORT

AB-0556-T

FTST18298

25.06.2018

**Müşterinin adı/adresi** : VİBROSER SERAMİK İNŞ. SAN. VE TİC. LTD. ŞTİ.  
*Customer name/address* Cihangir Mh. Meşrutiyet Cd. Semah Sk. No:15/3 34310, Avcılar  
İstanbul, TURKEY

**İstek numarası** : EEA-18-000302-rev  
*Order No.*

**Numunenin adı ve tarifi** : HYGIENIC BASEBOARD PANEL PROTECTOR  
*Name and identity of test sample*

**Numunenin kabul tarihi** : 22.05.2018  
*The date of receipt of sample*

**Açıklamalar** :  
*Remarks*

**Deneyin yapıldığı tarih** : 07.06.2018  
*Date of test*

**Raporun sayfa sayısı** : 3  
*Number of pages of the Report*

**Türk Akreditasyon Kurumu(TÜRKAK) deney raporlarının tanınması konusunda Avrupa Akreditasyon Birliği(EA) ve Uluslararası Laboratuvar Akreditasyon Birliği(ILAC) ile karşılıklı tanınma antlaşmasını imzalamıştır.**

The Turkish Accreditation Agency(TURKAK) is signatory to the multilateral agreements of the European co-operation for the Accreditation(EA) and of the International Laboratory Accreditation(ILAC) for the Mutual recognition of test reports

**Deney ve /veya ölçüm sonuçları, genişletilmiş ölçüm belirsizlikleri ( olması halinde ) ve deney metotları bu sertifikanın tamamlayıcı kısmı olan takip eden sayfalarda verilmiştir.**

The test and/or measurement results, the uncertainties ( if applicable ) with confidence probability and test methods are given on the following pages which are part of this report

**Mühür**  
*Seal*

**Tarih**  
*Date*

**Deney Sorumlusu**  
*Person in charge of test*

**Laboratuvar Müdürü**  
*Head of the testing laboratory*



25.06.2018

Uğur ÇAVAŞ

Ali BAYRAKTAR

Bu rapor, laboratuvarın yazılı izni olmadan kısmen kopyalanıp çoğaltılamaz.

İmzasız ve mühürsüz raporlar geçersizdir.

This report shall not be reproduced other than in full except with the permission of the laboratory. Testing reports without signature and seal are not valid

Phone: +902626581662

Fax.: +902626581669

E-mail: [turkey@efectis.com](mailto:turkey@efectis.com)

Web: [www.efectis.com](http://www.efectis.com)

FR1133/REV00/12.01.2016

## TEST REPORT

### on Fire and Technical Characteristics

Our ref.: EEA-18-000302-rev

**Sponsor:** VİBROSER SERAMİK İNŞ. SAN. VE TİC. LTD. ŞTİ.  
Cihangir Mh. Meşrutiyet Cd. Semah Sk. No:15/3 34310, Avcılar, İstanbul, TURKEY

#### TEST ITEM

**Product name** : HYGIENIC BASEBOARD PANEL PROTECTOR

**Manufacturing Plant:** VİBROSER SERAMİK İNŞ. SAN. VE TİC. LTD. ŞTİ.  
Cihangir Mh. Meşrutiyet Cd. Semah Sk. No:15/3 34310, Avcılar, İstanbul, TURKEY

**Composition** : Product of polyol and isocynate reaction

**Appearance** : Yellow colored product that have density of 1,021 g/cm<sup>3</sup>, mass per unit area of 12,250 kg/m<sup>2</sup> and thickness of 10,2 mm.

**Date of receipt of the sample:** 22.05.2018 **Date of realization of tests:** 07.06.2018

**Sampling:** The samples were delivered by the sponsor.

**TEST METHOD:** EN ISO 11925 – 2:2010

**The flame application time:** 15 s

**Conditioning:** According to the EN 13238:2010, Article 4.3.c, (23 ± 2) °C and % (50 ± 5) relative humidity.

#### MEASURED VALUES AND THE TEST RESULTS

##### SURFACE FLAME ATTACK

Sample No.:	Lengthwise			Crosswise		
	1	2	3	1	2	3
Ignition of the sample:	no	no	no	no	no	no
Reaching the mark:	no	no	no	no	no	no
Reaching the mark (s):	(-)	(-)	(-)	(-)	(-)	(-)
Ignition of the filter paper:	no	no	no	no	no	no

**Observation during the test:** No droplet was observed.

Bu rapor, laboratuvarın yazılı izni olmadan kısmen kopyalanıp çoğaltılamaz.  
İmzasız ve mühürsüz raporlar geçersizdir.

*This report shall not be reproduced other than in full except with the permission of the laboratory. Testing reports without signature and seal are not valid*



**Conclusion:**

The test results relate to the behaviour of the test specimen of a product under the particular conditions of the test; they are not intended to be the sole criterion for assessing the potential fire hazard of the product of use. The results of tests are concerned only with the subject of testing.

The protocol shall not be reproduced except in full without the written approval of the testing laboratory.

Bu rapor, laboratuvarın yazılı izni olmadan kısmen kopyalanıp çoğaltılamaz.  
İmzasız ve mühürsüz raporlar geçersizdir.

*This report shall not be reproduced other than in full except with the permission of the laboratory. Testing reports without signature and seal are not valid*





TÜRKAK

TÜRK AKREDİTASYON KURUMU

TURKISH ACCREDITATION AGENCY

tarafından akredite edilmiştir

Efectis



EFFECTIS ERA AVRASYA TEST VE BELGELENDİRME A.Ş.

Dilovası OSB Mah. Fırat Cad. No: 18 Dilovası / KOCAELİ

DENEY RAPORU

TEST REPORT

AB-0556-T

FTST18298

25.06.2018

**Müşterinin adı/adresi** : VİBROSER SERAMİK İNŞ. SAN. VE TİC. LTD. ŞTİ.  
*Customer name/address* Cihangir Mh. Meşrutiyet Cd. Semah Sk. No:15/3 34310, Avcılar  
İstanbul, TÜRKİYE

**İstek numarası** : EEA-18-000302-rev  
*Order No.*

**Numunenin adı ve tarifi** : HİJYEN SÜPÜRGELİK PANEL KORUYUCU  
*Name and identity of test sample*

**Numunenin kabul tarihi** : 22.05.2018  
*The date of receipt of sample*

**Açıklamalar** :  
*Remarks*

**Deneyin yapıldığı tarih** : 07.06.2018  
*Date of test*

**Raporun sayfa sayısı** : 3  
*Number of pages of the Report*

**Türk Akreditasyon Kurumu(TÜRKAK) deney raporlarının tanınması konusunda Avrupa Akreditasyon Birliği(EA) ve Uluslararası Laboratuvar Akreditasyon Birliği(ILAC) ile karşılıklı tanınma antlaşmasını imzalamıştır.**

The Turkish Accreditation Agency(TURKAK) is signatory to the multilateral agreements of the European co-operation for the Accreditation(EA) and of the International Laboratory Accreditation(ILAC) for the Mutual recognition of test reports

**Deney ve /veya ölçüm sonuçları, genişletilmiş ölçüm belirsizlikleri ( olması halinde ) ve deney metodları bu sertifikanın tamamlayıcı kısmı olan takip eden sayfalarda verilmiştir.**

The test and/or measurement results, the uncertainties ( if applicable ) with confidence probability and test methods are given on the following pages which are part of this report

**Mühür**  
*Seal*

**Tarih**  
*Date*

**Deney Sorumlusu**  
*Person in charge of test*

**Laboratuvar Müdürü**  
*Head of the testing laboratory*



25.06.2018

Uğur ÇAVAŞ

Ali BAYRAKTAR

Bu rapor, laboratuvarın yazılı izni olmadan kısmen kopyalanıp çoğaltılamaz.

İmzasız ve mühürsüz raporlar geçersizdir.

This report shall not be reproduced other than in full except with the permission of the laboratory. Testing reports without signature and seal are not valid

Phone: +902626581662

Fax.: +902626581669

E-mail: [turkey@efectis.com](mailto:turkey@efectis.com)

Web: [www.efectis.com](http://www.efectis.com)

FR1133/REV00/12.01.2016

## TEST RAPORU

### Yangın ve Teknik Özellikleri

Ref. No.: EEA-18-000302-rev

**Testi Yaptıran:** VİBROSER SERAMİK İNŞ. SAN. VE TİC. LTD. ŞTİ.  
Cihangir Mh. Meşrutiyet Cd. Semah Sk. No:15/3 34310, Avcılar, İstanbul, TÜRKİYE

#### TEST NUMUNESİ

**Ürün Adı** : HİJYEN SÜPÜRGELİK PANEL KORUYUCU

**Üretim Yeri** : VİBROSER SERAMİK İNŞ. SAN. VE TİC. LTD. ŞTİ.  
Cihangir Mh. Meşrutiyet Cd. Semah Sk. No:15/3 34310, Avcılar, İstanbul, TÜRKİYE

**Bileşim** : Poliöl ve izosiyanat reaksiyonundan oluşan yapı

**Görünüm** : Sarı renkli ürünün yoğunluğu 1,021 g/cm<sup>3</sup>, birim alan ağırlığı 12.250 kg/m<sup>2</sup> ve kalınlığı 10,2 mm' dir.

**Numune teslim tarihi:** 22.05.2018

**Testin gerçekleştirilme tarihi:** 07.06.2018

**Numune alma:** Numuneler testi yaptıran tarafından temin edilmiştir.

**TEST METODU:** TS EN ISO 11925 – 2:2011

**Alev uygulama süresi:** 15 s

**Şartlandırma:** TS EN 13238:2010, Madde 4.3.c , (23 ± 2) °C ve % (50 ± 5) bağıl nem

#### ÖLÇÜLEN DEĞERLER VE TEST SONUÇLARI

##### YÜZEYDEN ALEVE MARUZ BIRAKMA

Numune No.:	Dikey			Yatay		
	1	2	3	1	2	3
Numunede Yanma:	hayır	hayır	hayır	hayır	hayır	hayır
İşaret[ler]e Ulaşması:	hayır	hayır	hayır	hayır	hayır	hayır
İşaret[ler]e Ulaşma süresi (s):	(-)	(-)	(-)	(-)	(-)	(-)
Filtre Kağıdında Yanma:	hayır	hayır	hayır	hayır	hayır	hayır

**Test süresince yapılan gözlemler:** Test süresince damlama gözlenmemiştir.

Bu rapor, laboratuvarın yazılı izni olmadan kısmen kopyalanıp çoğaltılamaz.

İmzasız ve mühürsüz raporlar geçersizdir.

*This report shall not be reproduced other than in full except with the permission of the laboratory. Testing reports without signature and seal are not valid*

**Sonuç :**

Bu deney sonucu, deneyin uygulandığı özel şartlar altında bir mamulün deney numunesinin davranışıyla ilgilidir; gerçek kullanım şartlarındaki bir mamulün potansiyel yangın tehlikesinin değerlendirilmesi için yegâne bir kriter değildir.

Rapor, test laboratuvarının yazılı onayı olmaksızın bölümler halinde kopyalanamaz yalnızca bütün olarak kopyalanabilir.



Bu rapor, laboratuvarın yazılı izni olmadan kısmen kopyalanıp çoğaltılamaz.

İmzasız ve mühürsüz raporlar geçersizdir.

*This report shall not be reproduced other than in full except with the permission of the laboratory. Testing reports without signature and seal are not valid*

Müşteri Adı , Adresi  
Customer name / address

**VIBROSER SERAMİK İNŞ. SAN. VE TİC. LTD. ŞTİ.**  
: Cihangir Mh. Meşrutiyet Cad: Semah Sk.No: 15/A AVCILAR-İSTANBUL  
Tel:+90 (212) 422 87 95 Fax: +90 (212) 422 87 99

Laboratuvar Rapor No  
Report No

: 10626 / 2017

Laboratuvar İstek No  
Laboratory Report No

: 1236 / 2017

Revizyon No / Tarih  
Revision No / Date

: 0/-

Numunenin Adı ve Tarifi  
Name and identity of test item

: Kompozit Süpürgelik

Numune Kabul Tarih, Saati  
Sample Receipt Date, Time

: 18.04.2017

Numune Miktarı  
Sample Packing

: 30 ADET

Açıklamalar  
Remarks

: FS1710005995

Testin yapıldığı Tarih  
Date of Test

: 02.05.2017 / 03.05.2017

Analiz Referans Standardı  
Referans Standard

: -

Türk Akreditasyon Kurumu (TÜRKAK) Deney raporlarının Avrupa Akreditasyon Birliği (EA), Uluslararası Laboratuvar Akreditasyon Birliği (ILAC) ile karşılıklı tanıma anlaşmasını imzalamıştır.  
Turkish Accreditation Agency (TURKAK) is a signatory to the European co-operation for Accreditation (EA) Multilateral Agreement (MLA) and to the International Laboratory Accreditation Cooperation (ILAC) Mutual Recognition Arrangement (MRA) for the recognition of test reports

Deney ve / veya ölçüm sonuçları, genişletilmiş ölçüm belirsizlikleri (olması halinde) ve deney metotları bu sertifikanın tamamlayıcı kısmı olan takip eden sayfalarda verilmiştir.  
The testing and / or measurements results, the uncertainties ((if applicable) with confidence probability and test methods are given on the following pages which are part of this report.

\* Akredite değildir.

\*\* Taşeron Laboratuvara yaptırılmıştır.

Mühür

Rapor Tarihi  
03.05.2017

Deney Sorumlusu  
İmza / Kaşe

Onaylayan  
İmza / Kaşe

**Intertek**

**Caleb Brett**

**msb**

**Intertek**

**Caleb Brett**

**msb** (49)

ITS. Caleb Brett / Deniz Survey S.A.

ITS. Caleb Brett / Deniz Survey S.A.

ITS Caleb Brett Deniz Survey A.Ş.'nin yazılı izni olmaksızın raporun bütünüyle veya bir kısmında herhangi bir değişiklik yapılamaz ve kısmen çoğaltılamaz. Kaşesiz ve imzasız analiz raporları geçerli değildir. Deney sonuçlarına rapor tarihinden itibaren en geç 3 ay içinde itiraz edilebilir.

The reports that are not stamped and signed are not valid. Test results can be objected within 3 weeks. It is not allowed to change or copy the whole or part of this report unless a written permission is obtained from ITS Caleb Brett/Deniz Survey A.Ş.

ITS Caleb Brett / Deniz Survey A.Ş. İstanbul Laboratory accredited by TÜRKAK under registration number AB-0173-T for TS EN ISO 17025:2012 as test laboratory"

Intertek

Caleb Brett



ITS. Caleb Brett/Deniz Survey S.A.

İstanbul Laboratuvarı

Sayfa : 2/5  
Page

ITS Caleb Brett Deniz Survey Gözetme ve  
Test Servisleri Uluslararası A.Ş.  
İstanbul Laboratuvarı  
Tuzla Kimya Sanayiciler Organize Sanayi Böl.  
Aydınlı Mh. Analitik Cad.No:11 Tuzla/İST

## Deney Raporu Testing Report



Test  
TS EN ISO/IEC 17025  
AB - 0173 - T

AB - 0173 - T

10626/17-ISTLAB

03.05.2017

Rev.No / Tarih  
0/-

### DENEY SONUÇLARI :

Numune No : PLM-031/17  
Numune Tanımı : Kompozit Süpürgelik  
Numune Sayısı : 10 Adet  
Deney Metot Standardı : TS EN ISO 179-1eU Plastikler – Charpy Darbe Mukavemeti  
Şartlandırma Ortamı, Sıcaklık ve Süre : 23°C ±2°C, min. 24 h  
Test Sıcaklığı : 23°C ±2°C  
Deney : 2.0 J Çekiç  
Test Cihazı Tanımı : Zwick - HIT-50P

Ölçüm Sıra No	Impact Strength (kJ/m <sup>2</sup> )	Impact Energy (J/m)	Work Capacity (J)	Kalınlık (mm) h	Genişlik (mm) b	Type
1	45.77	469.65	2.0	4.05	10.02	C
2	42.04	378.35	2.0	4.00	9.98	C
3	45.07	464.19	2.0	4.03	10.03	C
4	44.83	421.39	2.0	3.98	9.94	C
5	42.43	405.24	2.0	3.95	9.95	C
6	42.79	423.60	2.0	4.06	9.99	C
7	46.82	475.22	2.0	4.10	10.10	C
8	46.72	475.15	2.0	4.10	10.15	C
9	45.87	451.36	2.0	4.01	9.98	C
10	44.32	432.16	2.0	3.98	9.75	C
Ort.	44.67	439.63	2.0	4.03	9.99	-
S.Sapma	1.7	32.9	0.0	0.1	0.1	-
Ölçüm B.H	± 0.45	± 4.40	-	-	-	-

ITS Caleb Brett Deniz Survey A.Ş.'nin yazılı izni olmaksızın raporun bütünüyle veya bir kısmında herhangi bir değişiklik yapılamaz ve kısmen çoğaltılamaz. Kaşesiz ve imzasız analiz raporları geçerli değildir. Deney sonuçlarına rapor tarihinden itibaren en geç 3 ay içinde itiraz edilebilir.

The reports that are not stamped and signed are not valid. Test results can be objected within 3 weeks. It is not allowed to change or copy the whole or part of this report unless a written permission is obtained from ITS Caleb Brett/Deniz Survey A.Ş.

ITS Caleb Brett / Deniz Survey A.Ş. İstanbul Laboratory accredited by TÜRKAK under registration number AB-0173-T for TS EN ISO 17025:2012 as test laboratory" 

Deney Raporu  
Testing ReportTest  
TS EN ISO/IEC 17025  
AB - 0173 - T

AB - 0173 - T

10626/17-ISTLAB

03.05.2017

Rev.No / Tarih  
0/-

## DENEY SONUÇLARI :

Numune No : PLM-031/17  
Numune Tanımı : Kompozit Süpürgelik  
Numune Sayısı : 10 Adet  
Deney Metot Standardı : TS EN ISO 179-1eU Plastikler – Charpy Darbe Mukavemeti  
Şartlandırma Ortamı, Sıcaklık ve Süre : 23°C ±2°C, min. 24 h  
Test Sıcaklığı : 0°C ±2°C / 3sn. Kırma Süresi  
Deney : 2.0 J Çekiç  
Test Cihazı Tanımı : Zwick - HIT-50P

Ölçüm Sıra No	Impact Strength (kJ/m <sup>2</sup> )	Impact Energy (J/m)	Work Capacity (J)	Kalınlık (mm) h	Genişlik (mm) b	Type
1	29.32	290.28	2.0	4.02	9.90	C
2	28.64	286.66	2.0	4.02	10.01	C
3	27.19	271.04	2.0	4.01	9.97	C
4	29.67	308.83	2.0	4.14	10.12	C
5	27.96	290.76	2.0	4.15	10.17	C
6	30.37	303.70	2.0	4.17	10.00	C
7	29.80	298.26	2.0	4.09	9.98	C
8	28.26	280.90	2.0	3.95	9.94	C
9	30.07	312.41	2.0	4.14	10.13	C
10	27.78	280.81	2.0	3.98	10.11	C
Ort.	28.91	292.37	2.0	4.07	10.03	-
S.Sapma	1.1	13.3	0.0	0.1	0.1	-
Ölçüm B.H	± 0.29	± 2.92	-	-	-	-

ITS Caleb Brett Deniz Survey A.Ş.'nin yazılı izni olmaksızın raporun bütünüyle veya bir kısmında herhangi bir değişiklik yapılamaz ve kısmen çoğaltılamaz. Kaşesiz ve imzasız analiz raporları geçerli değildir. Deney sonuçlarına rapor tarihinden itibaren en geç 3 ay içinde itiraz edilebilir.

The reports that are not stamped and signed are not valid. Test results can be objected within 3 weeks. It is not allowed to change or copy the whole or part of this report unless a written permission is obtained from ITS Caleb Brett/Deniz Survey A.Ş.

ITS Caleb Brett / Deniz Survey A.Ş. İstanbul Laboratory accredited by TÜRKAK under registration number AB-0173-T for TS EN ISO 17025:2012 as test laboratory

**Intertek**

Caleb Brett



ITS. Caleb Brett/Deniz Survey S.A.

İstanbul Laboratuvarı

Sayfa : 4/5  
PageITS Caleb Brett Deniz Survey Gözetme ve  
Test Servisleri Uluslararası A.Ş  
İstanbul Laboratuvarı  
Tuzla Kimya Sanayiciler Organize Sanayi Böl.  
Aydınlı Mh. Analitik Cad.No:11 Tuzla/İST**Deney Raporu  
Testing Report**Test  
TS EN ISO/IEC 17025  
AB - 0173 - T

AB - 0173 - T

10626/17-İSTLAB

03.05.2017

Rev.No / Tarih  
0/-**DENEY SONUÇLARI :**

Numune No : PLM-031/17  
Numune Tanımı : Kompozit Süpürgelik  
Numune Sayısı : 10 Adet  
Deney Metot Standardı : TS EN ISO 179-1eU Plastikler – Charpy Darbe Mukavemeti  
Şartlandırma Ortamı, Sıcaklık ve Süre : 23°C ±2°C, min. 24 h  
Test Sıcaklığı : -38°C ±2°C / 3sn. Kirma Süresi  
Deney : 2.0 J Çekiç  
Test Cihazı Tanımı : Zwick - HIT-50P

Ölçüm Sıra No	Impact Strength (kJ/m <sup>2</sup> )	Impact Energy (J/m)	Work Capacity (J)	Kalınlık (mm) h	Genişlik (mm) b	Type
1	8.16	81.60	2.0	3.95	10.00	C
2	7.30	71.51	2.0	3.97	9.85	C
3	7.65	74.16	2.0	3.96	9.97	C
4	9.57	95.67	2.0	4.01	10.00	C
5	7.92	78.77	2.0	4.00	9.95	C
6	7.76	77.57	2.0	4.02	10.01	C
7	8.42	84.20	2.0	4.00	10.00	C
8	9.50	96.87	2.0	4.10	10.18	C
9	10.05	100.50	2.0	4.01	10.02	C
10	7.58	75.76	2.0	4.03	10.01	C
Ort.	8.39	83.66	2.0	4.01	10.00	-
S.Sapma	1.0	10.4	0.0	0.0	0.1	-
Ölçüm B.H	± 0.08	± 0.84	-	-	-	-

ITS Caleb Brett Deniz Survey A.Ş.'nin yazılı izni olmaksızın raporun bütünüyle veya bir kısmında herhangi bir değişiklik yapılamaz ve kısmen çoğaltılamaz. Kaşesiz ve imzasız analiz raporları geçerli değildir. Deney sonuçlarına rapor tarihinden itibaren en geç 3 ay içinde itiraz edilebilir.

The reports that are not stamped and signed are not valid. Test results can be objected within 3 weeks. It is not allowed to change or copy the whole or part of this report unless a written permission is obtained from ITS Caleb Brett/Deniz Survey A.Ş.

ITS Caleb Brett / Deniz Survey A.Ş. İstanbul Laboratory accredited by TÜRKAK under registration number AB-0173-T for TS EN ISO 17025:2012 as test laboratory"

Intertek

Caleb Brett



ITS. Caleb Brett/Deniz Survey S.A.

İstanbul Laboratuvarı

Sayfa : 5/5  
Page

ITS Caleb Brett Deniz Survey Gözetme ve  
Test Servisleri Uluslararası A.Ş.  
İstanbul Laboratuvarı  
Tuzla Kimya Sanayiciler Organize Sanayi Böl.  
Aydınlı Mh. Analitik Cad.No:11 Tuzla/İST

## Deney Raporu Testing Report



Test  
TS EN ISO/IEC 17025  
AB - 0173 - T

AB - 0173 - T

10626/17-ISTLAB

03.05.2017

Rev.No / Tarih  
0/-

### DENEY SONUÇLARI :

Numune No : PLM-031/17  
Numune Tanımı : Kompozit Süpürgelik  
Numune Sayısı : -  
Deney Metot Standardı : TS EN ISO 179-1eU Plastikler – Charpy Darbe Mukavemeti  
Şartlandırma Ortamı, Sıcaklık ve Süre : 23°C ±2°C, min. 24 h

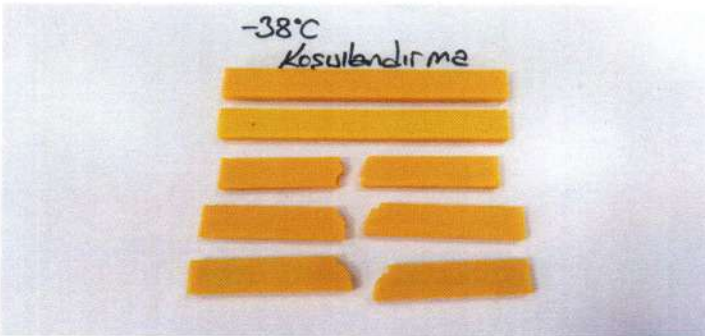
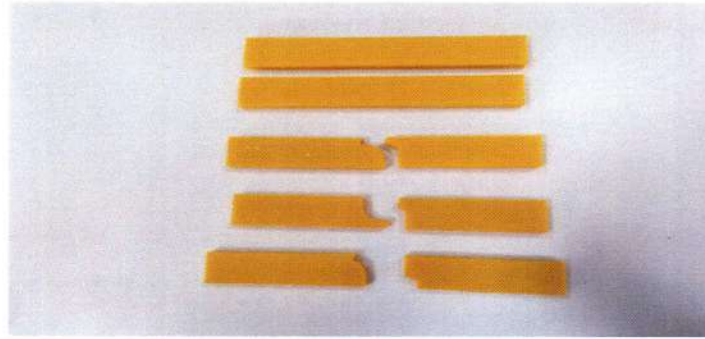

ITS Caleb Brett Deniz Survey A.Ş.'nin yazılı izni olmaksızın raporun bütünüyle veya bir kısmında herhangi bir değişiklik yapılamaz ve kısmen çoğaltılamaz. Kaşesiz ve imzasız analiz raporları geçerli değildir. Deney sonuçlarına rapor tarihinden itibaren en geç 3 ay içinde itiraz edilebilir.

The reports that are not stamped and signed are not valid. Test results can be objected within 3 weeks. It is not allowed to change or copy the whole or part of this report unless a written permission is obtained from ITS Caleb Brett/Deniz Survey A.Ş.

ITS Caleb Brett / Deniz Survey A.Ş. İstanbul Laboratory accredited by TÜRKAK under registration number AB-0173-T for TS EN ISO 17025:2012 as test laboratory"



## Hijyenik Panel Koruyucu Mekanik, Kimyasal, Anti Mikrobiyal ve Migrasyon Test Sonuçları Hygienic Panel Protectors Mechanical, Chemical, Anti-Microbial and Migration Test Results

Test	Birim / Unit / Kimyasal/Chemical	Deney Yöntemi / Test Method	Referans Sınır Değer <sup>*/</sup> / Reference Limit Value <sup>*</sup>	Ölçüm Değeri / Measured Value
Darbe Dayanımı / Impact Resist	Kj/m <sup>2</sup>	TS EN ISO 179-1eu	≥ 10,00	13,77
Darbe Enerjisi / Impact Energy	J/m	TS EN ISO 179-1eu	≥ 100,00	136,45
Su Emme / Water Absorption		Suya Daldırma Yöntemi/ Immersion Method (48 Saat/Hours - +24° C)	≤ % 0,8	≤ % 0,6
Dona Dayanımı / Frost Resist	°C / h	Derin Dondurucuda/in Deep Freezer (- 40° C / 72 Saat-Hours)	Zarar ve değişim olmamalıdır. There should be neither damage nor change	Zarar ve değişim yoktur. There is neither damage nor change
Isı Dayanımı / Thermal Resist	°C / h	+ 70 °C / 12 Saat/hours + 80 °C / 12 Saat/hours + 90 °C / 12 Saat/hours	Zarar ve değişim olmamalıdır. There should be neither damage nor change	Zarar ve değişim yoktur. There is neither damage nor change
Yangın Tepki Sınıfı /Reaction to Fire Classification		TS EN 13501-1 + A1:2013	<b>E</b>	<b>E</b>
<b>Kimyasal Dayanım / Chemical Resistance</b>				
	Sodium Hydroxide (NaOH)%10 Sulphuric Acid (H <sub>2</sub> SO <sub>4</sub> ) %10 Hydrochloric Acid (HCL) %10 Propanol (C <sub>3</sub> H <sub>7</sub> O) Ethanol (C <sub>2</sub> H <sub>5</sub> O) Glycerin (C <sub>3</sub> H <sub>8</sub> O <sub>3</sub> ) +90°C Su/Water	1 ml. solusyon 20 dakika uygulanmış ve ardından numune nemli bez ile silinmiştir.  1 ml. solution was applied for 20 minutes and then the sample was wiped clean with a damp cloth	Zarar ve değişim olmamalıdır. There should be neither damage nor change	Zarar ve değişim yoktur. There is neither damage nor change

### Migrasyon Testleri / Migration Tests

Analiz Adı / Analysis Name	Deney Metodu / Test Method	Sonuç / Result	Ölçüm Limiti / LOQ	Limit / Requirement	Değerlendirme/ Interpretation
Primer Aromatik Aminlerin Spesifik Migrasyonu Toplamı* Test Koşulu: %3 Asetik Asit, 40°C, 30 Dak / Test Condition: 3% Acetic Acid, 40°C, 30 Min. Specific Migration of Primary Aromatic Amines. Sum of: CAS: 00106-45-2 (mPDA), CAS: 823-40-5 (2,6-TDA), CAS: 95-80-7 (2,4-TDA), CAS: 2243-62-1 (1,5-DAN), CAS: 142-04-1 (ANL), CAS: 101-80-4 (4,4-DPE), CAS: 101-77-9 (4,4-MDA), CAS: 00119-93-7(3,3-DMB)	EUR 24815 EN 2011	Tespit Edilemedi / Not Detected mg/kg	0,008 mg/kg	≤ 0,01 mg/kg a	Uygun / Pass
Toplam Migrasyon, (Asitli Gıda, Gıda Benzeri B, % 3 Asetik Asit)* Daldırma / Filling 40°C, 30 dk / 40°C, 30 m. Determination of Overall Migration (Acidic Food, Food Simulant B, Acetic Acid (3%))*	TS EN 1186-9	3,2 mg/dm <sup>2</sup>	1 mg/dm <sup>2</sup>	≤ 10 mg/dm <sup>2</sup> a	Uygun / Pass
Toplam Migrasyon (Sulu Gıda, Gıda Benzeri A, %10 Etanol)* Daldırma / Immersion 40°C, 30 dk / 40°C, 30 m. Determination of Overall Migration (Aqueous Food, Food Simulant A, Ethanol (10%))*	TS EN 1186-9	2,7 mg/dm <sup>2</sup>	1 mg/dm <sup>2</sup>	≤ 10 mg/dm <sup>2</sup> a	Uygun / Pass
Toplam Migrasyon Tayini (Yağlı Gıda, Gıda Benzeri D2, Bitkisel Yağ)* Daldırma / Immersion 40°C, 30 dk / 40°C, 30 m. (Determination of Overall Migration (Fatty Food, Simulant for Simulant D2, Vegetable Oil)*)	TS EN 1186-1, TS EN 1186-2	4,3 mg/dm <sup>2</sup>	1 mg/dm <sup>2</sup>	≤ 10 mg/dm <sup>2</sup> a	Uygun / Pass
Bakır (Cu) Migrasyonu* Migration of Copper (Cu)*	TS EN 13130-1 ISO 17294-1&2	Tespit Edilemedi / Not Detected mg/kg	0,01 mg/kg	≤ 5 mg/kg a	Uygun / Pass
Baryum (Ba) Migrasyonu* Migration of Barium (Ba)*	TS EN 13130-1 ISO 17294-1&2	Tespit Edilemedi / Not Detected mg/kg	0,01 mg/kg	≤ 1 mg/kg a	Uygun / Pass
Çinko (Zn) Migrasyonu* Migration of Zinc (Zn)*	TS EN 13130-1 ISO 17294-1&2	Tespit Edilemedi / Not Detected mg/kg	0,01 mg/kg	≤ 25 mg/kg a	Uygun / Pass
Demir(Fe) Migrasyonu* Migration of Iron (Fe)*	TS EN 13130-1 ISO 17294-1&2	Tespit Edilemedi / Not Detected mg/kg	0,02 mg/kg	≤ 48 mg/kg a	Uygun / Pass
Kobalt (Co) Migrasyonu* Migration of Cobalt (Co)*	TS EN 13130-1 ISO 17294-1&2	Tespit Edilemedi / Not Detected mg/kg	0,005 mg/kg	≤ 0,05 mg/kg a	Uygun / Pass
Lityum (Li) Migrasyonu* Migration of Lithium (Li)*	TS EN 13130-1 ISO 17294-1&2	Tespit Edilemedi / Not Detected mg/kg	0,01 mg/kg	≤ 0,6 mg/kg a	Uygun / Pass
Mangan (Mn) Migrasyonu* Migration of Manganese (Mn)*	TS EN 13130-1 ISO 17294-1&2	Tespit Edilemedi / Not Detected mg/kg	0,01 mg/kg	≤ 0,6 mg/kg a	Uygun / Pass

LOQ: Ölçüm Limiti / Limit of Quantification LOQ: Tespit Limiti / Limit of Detection

\*İçerdiği analiz Türk akrediasyon kapsamındadır. / \*Marked analysis is in scope of Turkish accreditation

(k) = 2, % 95 güven aralığında genişletilmiş ölçüm belirsizliği ile raporlanmıştır. / The reported uncertainty is an expanded uncertainty calculated using a coverage factor of 2 which gives a level of confidence of approximately 95%.

Müşteri talebi üzerine Türk Gıda Kodeksi Gıda ile Temas Eden Madde ve Malzemeler Tebliği 2013/34 ve Commission Regulation EU No:10/2011'e göre değerlendirme yapılmıştır. / Due to customer demand analyses results were interpreted according to Turkish Food Codex Food Contact Matter and Material Communique 2013/34 and Commission Regulation EU No: 10/2011.

### Anti Mikrobiyal / Anti Microbial Test

Mikroorganizma Adı Name of Microorganisms	İnoküle Edilen konsantrasyon kob/mL Inoculation of Microorganisms cfu/ml	U <sub>0</sub> (kob/mL) U <sub>0</sub> (cfu/mL)	U <sub>t</sub> (kob/mL) U <sub>t</sub> (cfu/mL)	At (kob/mL) At (cfu/mL)	R	Metot Method	Limit Requirement	Değerlendirme Interpretation
Staphylococcus aureus ATCC 6538	1.3x10 <sup>8</sup> :5.11	1.5x10 <sup>8</sup> :3.17	4.0x10 <sup>8</sup> :2.60	3.0x10 <sup>8</sup> :0.47	2.13	JJ5 2801, 2012	≥ 2	<b>P</b> (Pass)
E. coli ATCC 25922	1.1x10 <sup>8</sup> :5.04	2.0x10 <sup>8</sup> :3.30	3.0x10 <sup>8</sup> :2.47	2.0x10 <sup>8</sup> :0.30	2.17		≥ 2	<b>P</b> (Pass)

R: |Ut-Uo|/(At-Uo)=Ut-At

U<sub>0</sub>: İşlem görmemiş test örneklerinin inokulasyondan hemen sonraki ortalama logaritmik değeri / (0 saat) / Logarithmic mean value of unincubated test samples immediately after inoculation (U<sub>0</sub>) (0 hour)

U<sub>t</sub>: İşlem görmemiş test örneklerinin 24 saat sonundaki ortalama logaritmik değeri / Logarithmic mean value of unincubated test samples at the end of 24 hours after inoculation.

At: İşlem görmüş test örneklerinin 24 saat sonundaki ortalama logaritmik değeri / Logarithmic mean value of cured test samples at the end of 24 hours.

R: Antibakteriyel Aktivite/ Antibacterial Activity Pass (P), Fail (F) Some analyses are performed and resulted for R&D purposes in scope of private demand.