

ChromaPlural
Выдержка из ассортимента
2015

Керамика для бассейнов от специалистов

Информацию о дополнительной керамической продукции для плавательных бассейнов, такой как Chroma Pool с дополнительными, специально подобранными для бассейнов цветами, плиткой крупного формата для проходов вокруг бассейна и фасонными деталями для строительства бассейна, можно получить, изучив наш

ассортимент или брошюры по специализированному применению. Ассортимент, среди прочего, включает в себя инновационные системы подвода и отвода воды, керамическое покрытие водостоков и безопасные для ходьбы лестницы.

Легко найти

Каждая отдельная серия представлена в следующем виде:

- обзор цветов
- краткое описание
- технические характеристики изделий

- 1 Название серии;** рядом с ним вид материала и соответствующий стандарт на изделие
- 2 Схема форматов по порядку слева направо:** форматы поверхностей указываются по направлению от небольших к крупным для плитки типа «кабанчик» и керамической плитки сначала идут прямоугольные, а затем квадратные форматы по направлению от небольших к крупным Фасонные детали / фасонные элементы
- 3 Особенности** формата
- 4 Номер формата** (только для плитки типа «кабанчик» и керамической плитки)
- 5 Номинальный размер** = производственный размер + рекомендуемая толщина шва
Производственный размер = чистый размер материала без шва
- 6 Свойства поверхности** (только для фаянсовой, керамической и керамогранитной плитки)
- Технические характеристики изделий с точки зрения логистики
- Стандарт на изделие
- Классификация безопасности ходьбы:** применение в зоне, где ходят босиком/ в общественно-промышленной зоне
- Нагрузка 1-5;** ориентировочные данные для промышленной сферы
- Номенклатурный номер**
- Характеристики износа** для глазурованного материала - по группам нагрузки 1-5
- Номер цвета и название цвета**
- Группа цен** (в скобках указывается расчетная единица)



Мы работаем исключительно на основании Общих условий заключения сделок нашей компании (по состоянию на 11/2013).

Издатель не берёт на себя ответственность за опечатки. Искажения в передаче цвета оригинальных изделий могут возникнуть по полиграфическим причинам.

Chroma non-slip 1 2.05

2 Напольная плитка

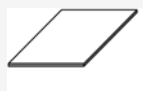
25 x 25 см

332050H	Номер формата	4
25 x 25 см	Номинальный размер	5
247 x 247 x 8 мм	Производственный размер	6
16,000	м ² - шт.	7
16,960	м ² - кг	8
14	Пакет - шт.	9
0,875	Пакет - м ²	10
14,840	Пакет - кг	
70,880	Поддон - м ²	
1.202,040	Поддон - кг	
Alb	Стандарт на изделие	
-/B	Безопасность ходьбы	
2	Нагрузка	
553001-332050H	553001	
Группа цен A210 (м ²)	лазурный активный	
553002-332050H	553002	
Группа цен A210 (м ²)	лазурный светлый	
553003-332050H	659	
Группа цен A210 (м ²)	лазурный средний	

Используются следующие символы:

Покрытие NT



Покрытие Protecta

НОВИНКА

Новинки



не разрешается ходить в обуви



Изделие ректифицировано



Конус ректифицирован



Изготовление на заказ



Система ориентирования для незрячих и слабовидящих



Изделие является морозостойким



R9 Безопасно для ходьбы



B Безопасно для ходьбы босиком



Made in Germany



Термопластичная склейка



Керамические фасадные системы



Безопасность ходьбы



Керамика для бассейнов

AGROB BUCHTAL

AGROB BUCHTAL обладает большой компетентностью в области керамической плитки для всех мыслимых сфер применения. Предприятие образовалось путем слияния двух старейших фирм и продолжает традиции, уходящие корнями в 18 век. На сегодняшний день в компании AGROB BUCHTAL по всему миру работает более 1200 квалифицированных сотрудников. Объединение функциональности, наивысшего качества и сложнейшего дизайна – вот та задача, которую компания всегда с успехом решает при разработке новых



Неистощительное использование природных ресурсов

В качестве строительного материала керамическая плитка всегда получает наивысшие оценки во всех значимых системах сертификации. В дополнение к этому многие продукты AGROB BUCHTAL имеют прошедшее обжиг стойкое покрытие HT, обеспечивающее активное сопротивление вредным веществам в воздухе, антибактериальные свойства и чрезвычайную податливость к очистке.



**SLIP RESISTANCE
OF AGROB BUCHTAL**

Функциональность

Знак качества GRIP компании AGROB BUCHTAL олицетворяет собой многолетний опыт в разработке концепций безопасности хождения. AGROB BUCHTAL предлагает широкий ассортимент плитки с противоскользящим покрытием для самых различных областей применения.



Архитектурная керамика



Высококачественная керамика для жилых помещений

продуктов. Новая система архитектурной керамики ChromaPlural объединяет в себе зарекомендовавшие себя системы цветов и форматов Chroma и Plural Plus и открывает благодаря расширенному ряду модульных форматов и специально разработанной цветовой палитре новые просторы для творчества архитекторов и проектировщиков.

➔ Более подробную информацию по продукции и услугам для архитекторов и проектировщиков см. на www.agrob-buchtal.de



В духе партнерства

Наряду с консультациями по продукции AGROB BUCHTAL предлагает обширный ряд услуг для архитекторов: от планов укладки плитки до текстов для участия в тендерах.

ED!T

Ideas have their
own dimensions

Индивидуальный подход

Нахождение решений с учетом специфики объекта является нашим основным видом деятельности. Будь то особые форматы и цвета для интерьеров или фасадов, ровные кромки, полученные методом гидроабразивной резки, или проектирование мозаичных рисунков, – у нас есть ноу-хау для любых задач.

РАБОТА СВЕТА



РАБОТА
СВЕТА



Плитка с покрытием НТ – здоровое жильё

Поскольку 90 % времени мы проводим в помещениях (источник: Sentinel Haus Institut 2014), важно, чтобы в них царила здоровая атмосфера. Почти весь ассортимент ChromaPlural состоит из плитки с покрытием НТ (Hydrophilic Tile – гидрофильная плитка), которое вносит важный вклад в оздоровление среды в помещениях:

- НТ препятствует росту плесени, бактерий и прочих микроорганизмов
- НТ упрощает чистку внешней поверхности
- НТ помогает ликвидировать находящиеся в воздухе помещения вредные вещества, такие как формальдегид, и неприятные запахи

И все это благодаря лишь воздействию света!

Необходимость энергоэффективного строительства привела в последнее время к тому, что корпуса зданий становятся все толще, в результате чего запахи и вредные вещества уже не могут просто улетучиться наружу. Поэтому при планировании и оформлении внутренних помещений необходимо избегать использования вредных для здоровья веществ и разумно подойти к выбору применяемых во внутренних помещениях материалов. Загрязнению среды в помещении вредными веществами способствуют не только строительные материалы. Напольное покрытие, монтажные материалы и мебель также могут стать причиной повышения концентрации летучих органических соединений в герметичных помещениях. При помощи НТ архитекторы и планировщики могут избежать этих нежелательных побочных эффектов.

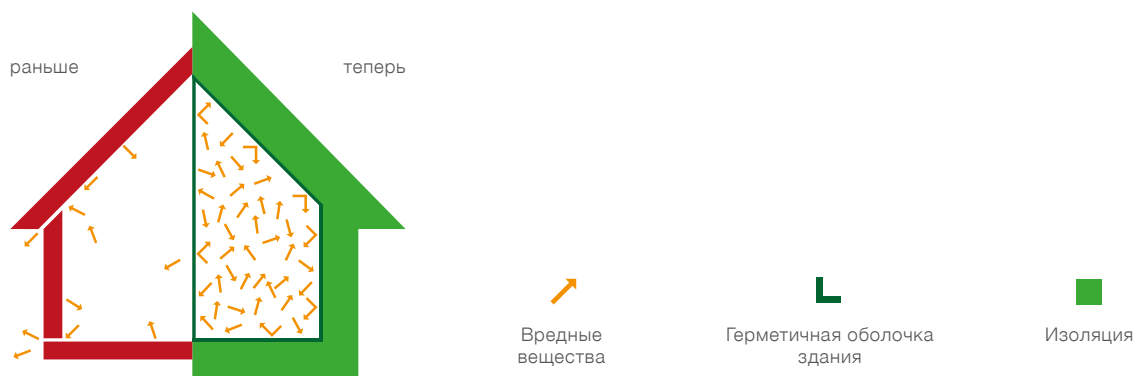

Принцип работы покрытия НТ

При высоких температурах в поверхность керамики впекается двуокись титана (TiO_2), которую впоследствии невозможно растворить или удалить. В качестве нерасходуемого катализатора на протяжении практически всего срока службы двуокись титана запускает активируемую светом реакцию (фотокатализ) между кислородом и находящейся в воздухе влагой. В результате образуется активированный кислород и обеспечивается гидрофильная, смачиваемая поверхность керамики. Активированный кислород выполняет три важных функции:

1. Он разрушает микроорганизмы, напр., бактерии, грибки и микробы, непосредственно на поверхности керамики и препятствует их росту. Таким образом покрытие НТ устанавливает новые стандарты особой чистоты и гигиены.
2. Вода не образует капли, которые стекали бы без всякой пользы или засыхали, оставляя некрасивые пятна, а покрывает поверхность тонкой пленкой. Тонкая пленка воды тщательно подмывает и отделяет от поверхности мельчайшие частицы грязи и трудносмываемые в обычных условиях отложения, напр. жиры, в результате чего они без труда смываются. Это позволяет экономить время и чистящие средства и, тем самым, снижает нагрузку на человека и окружающую среду.
3. Уничтожаются неприятные запахи и находящиеся в воздухе вредные вещества, напр., формальдегид и окиси азота. Обеспечивается значительное повышение качества воздуха в помещении. Это не только особенно удобно в санитарных зонах и на кухне, но и позволяет создать во всем здании приятные условия для работы.



Детские ясли Zwergenland, Гревенрода, Германия /
Архитектор: Steinbacher-Consult GmbH

Уважаемые испытательные институты
подтверждают принцип действия покрытия НТ



Более подробная информация: www.agrob-buchtal.de
→ НТ-Veredelung



Эффективная
борьба с плесенью
и бактериями



Чрезвычайная
податливость к
очистке

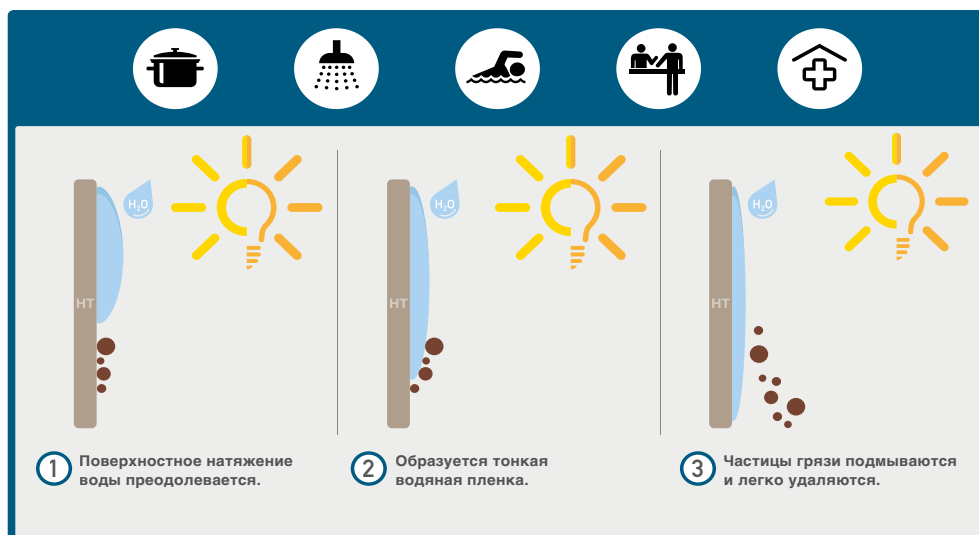

Климат для
продуктивной
работы и хорошего
самочувствия

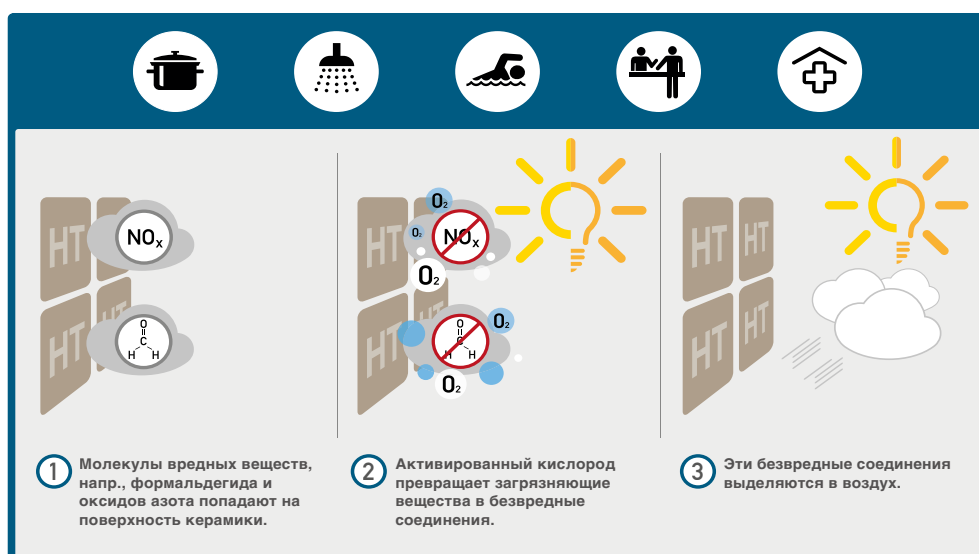



R9



R10



A



B

**GRIP**SLIP RESISTANCE
OF AGROB BUCHTAL

Гарантированная безопасность при ходьбе: для плавательных бассейнов и торговых точек

Знак качества «GRIP», которым отмечена также и плитка системы ChromaPlural, олицетворяет собой многолетний опыт компании AGROB BUCHTAL в сфере безопасности хождения.

Для различных зон промышленного и коммерческого назначения нормы законодательства предусматривают обязательную облицовку безопасной для ходьбы плиткой. К плавательным бассейнам также применяются особые требования во избежание падений из-за поскользвания в зонах, предназначенных для хождения босиком. Поэтому ассортимент ChromaPlural включает в себя плитку категорий безопасности ходьбы R9 и R10

для коммерческих объектов, а также категорий оценки A и B для плавательных бассейнов. Для применения в воде – напр., для лестниц или проходных бассейнов, – серия ChromaPool дополнительно включает исполнение со степенью безопасности для ходьбы группы C.

➔ Более подробную информацию о керамике для плавательных бассейнов см. в специальных публикациях.



нейтральный

Chroma non-slip B	Chroma неглазуrowанная Chroma nieglazurowane Quantum R10 A/B	Plural R10/B non-slip* неглазуrowанная** nieglazurowane**	Chroma non-slip B	Chroma неглазуrowанная Chroma nieglazurowane Quantum R10 A/B	Plural non-slip* R10/B Plural неглазуrowанная** R10/B Plural nieglazurowane** R10/B		
						прохлада	
						свежесть	
						солнечность	
						теплота	
						земля	

1.00

НОВИНКА

ChromaPlural



Визуализация, серия: Plural, проект: 3deluxe, Висбаден / Гамбург, Германия



Plural	1.18	Chroma	1.56	Chroma Pool	1.78
Plural non-slip	1.42	Chroma non-slip	1.68	Специальная программа для бассейнов	1.90
Plural неглазурованная	1.52	Chroma неглазурованная – Quantum	1.74		

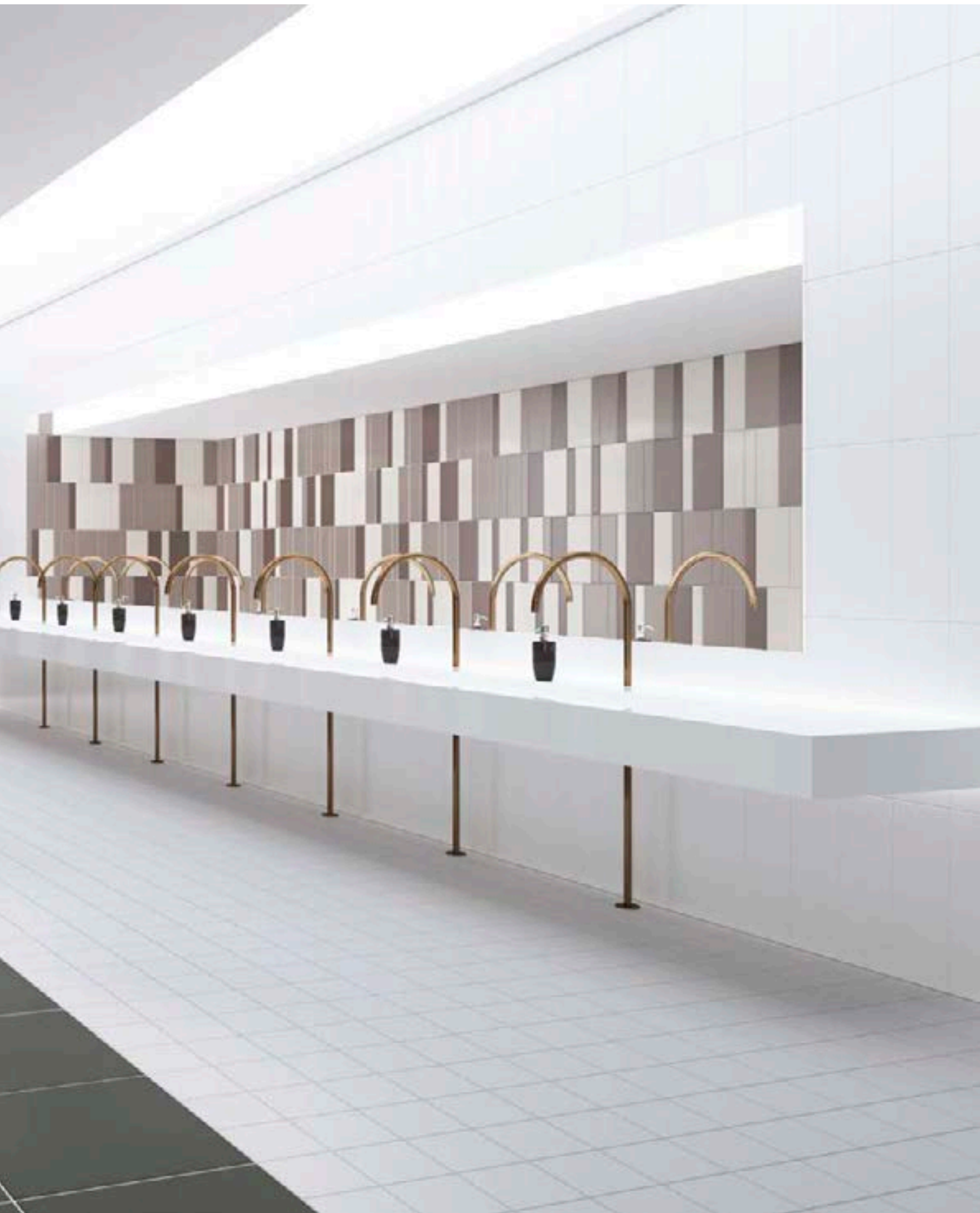

« Все дело в цветовых оттенках, »
» подчеркивающих архитектуру. [Петер Зорнак, колорист]

На службе у архитектуры: цветовые ряды и пространства

Серия ChromaPlural специально разработана для воплощения сложных дизайнерских решений. Ее стройная система цветов UNICOLOR идет гораздо дальше простого копирования распространенных цветовых систем, таких как RAL или NCS. Десять цветовых рядов образуют цветовой круг из 50 сочетающихся друг с другом оттенков. Шесть цветовых пространств иллюстрируют разнообразные эффекты цвета и сферы применения.

Таким образом, UNICOLOR обеспечивает для архитекторов и проектировщиков doskonaльный инструментарий для цветовых решений. Тщательно скомпонованная цветовая палитра ChromaPlural обеспечивает плавные и гармоничные переходы, позволяет создать охватывающий все помещение дизайн и целиком служит нуждам архитектуры. Ступенчатые оттенки цветов UNICOLOR позволяют подчеркнуть, а не заглушить форму и материал.

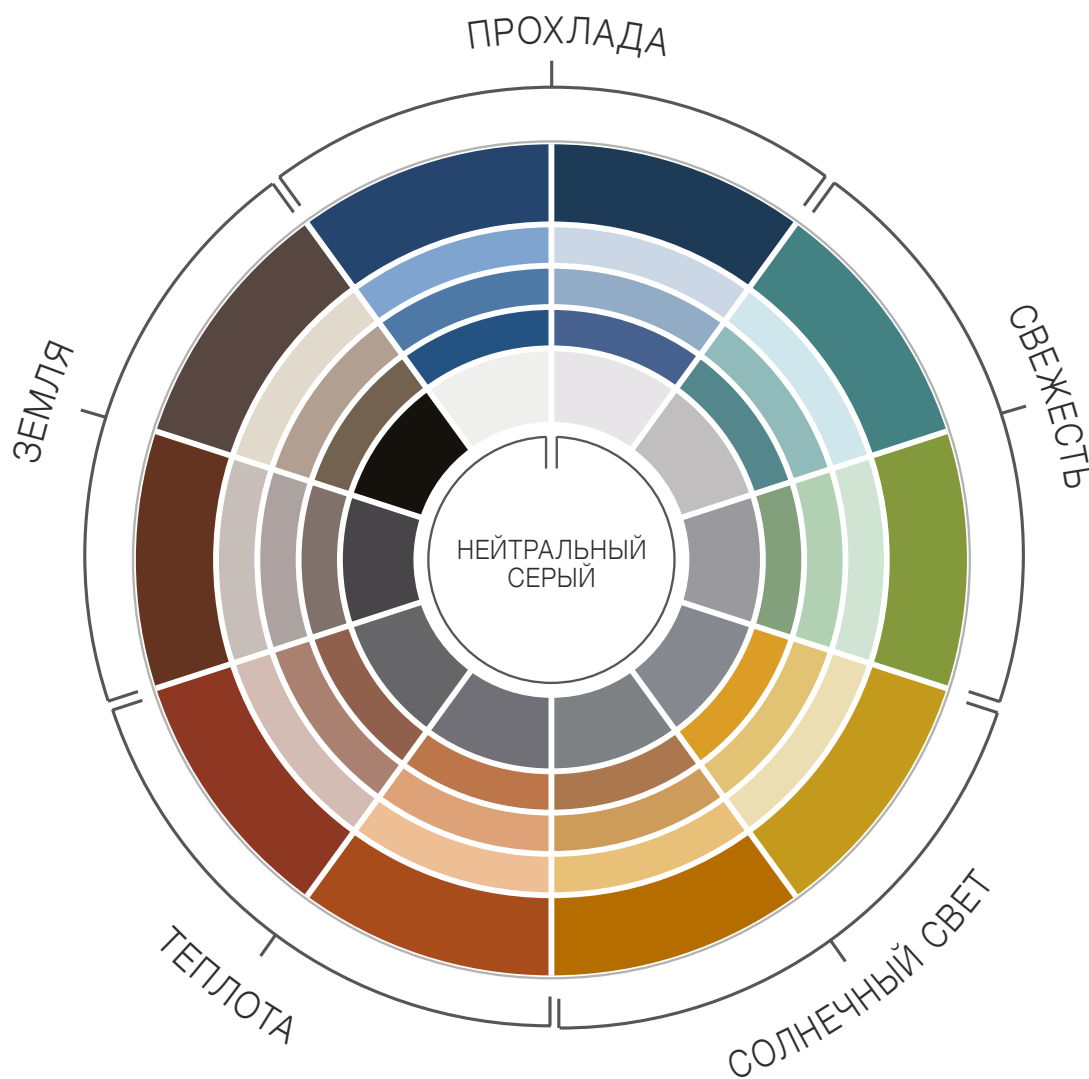

Коллаж с использованием всех цветов и форматов

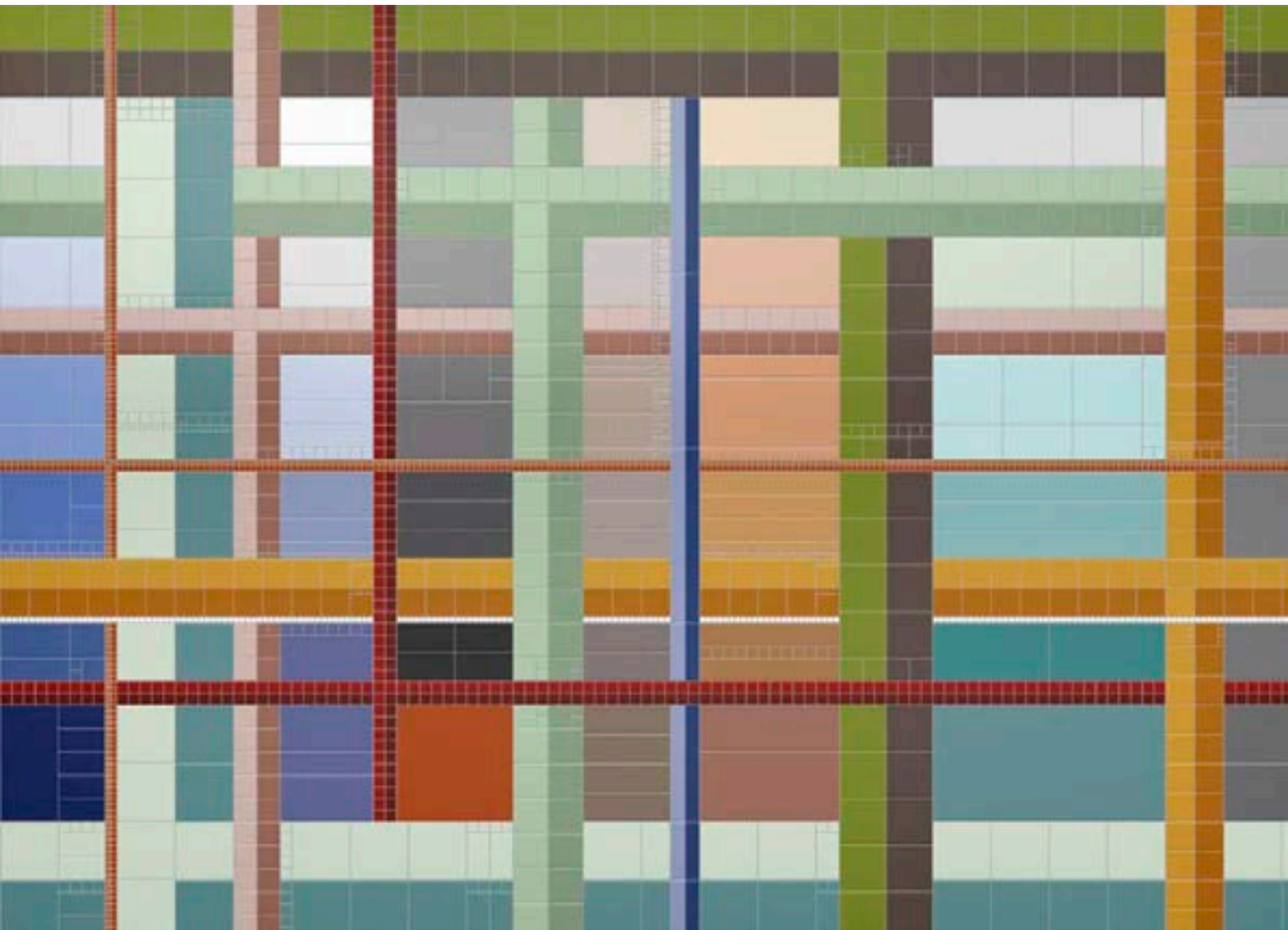

Проект: Ивана и Милош Миросавич, im.architektur, Белград, Сербия

От цветовой палитры к палитре возможностей

Шесть цветовых пространств, определенных компанией AGROB BUCHTAL вместе с экспертом-колористом Петером Зорнаком в цветовом круге UNICOLOR, наглядно представляют гармоничную сочетаемость UNICOLOR. Адаптированная под современный стиль цветовая палитра природы отражается в пяти цветовых пространствах

ChromaPlural. Каждое из них состоит из восьми цветов разной степени насыщенности. Еще одно дополнительное цветовое пространство состоит из десяти нейтральных цветовых оттенков, которые в градациях серой шкалы варьируются от черного до белого.



Каждое из десяти цветовых семейств ChromaPlural делится на три оттенка: светлый, средний и темный. Принцип триады дополняется активирующим оттенком, который повышает интенсивность цвета, и нейтральным оттенком серой шкалы.



Chroma контрастные цвета (глазурованная)



1.06 Матрица транспозиции

Старый цвет		Новый цвет		Рекомендуемый цвет	
Plural plus 1 / Plural plus 2		Plural или Plural non-slip		Plural или Plural non-slip	
1530 / 2530	светло-белый	1120 / 2120	нейтральный 10 или 1119 / 2119 нейтральный 9		X
1502 / 2502	нежно-серый	1118 / 2118	нейтральный 8		X
1503 / 2503	акцентированный серый		X	1116 / 2116	нейтральный 6
1504 / 2504	темный антрацит	1112 / 2112	нейтральный 2		X
1505 / 2505	светло-голубой	1007 / 2007	синий средний (небольшое изменение оттенка)		X
1506 / 2506	нежно-голубой		X	1007 / 2007	синий средний
1507 / 2507	акцентированный голубой	1008 / 2008	синий темный		X
1508 / 2508	темно-синий		X	1001 / 2001	лазурный активный или 1005 / 2005 синий активный или 144 насыщенный синий
1509 / 2509	светло-зеленый		X	1014 / 2014	зеленый светлый
1510 / 2510	нежно-зеленый		X	1015 / 2015	зеленый средний
1511 / 2511	акцентированный зеленый		X	1016 / 2016	зеленый темный
1512 / 2512	темно-зеленый		X	1013 / 2013	зеленый активный
1513 / 2513	светло-желтый	1018 / 2018	желтый светлый		X
1514 / 2514	нежно-желтый		X	1019 / 2019	желтый средний
1515 / 2515	акцентированный желтый		X	1017 / 2017	желтый активный
1516 / 2516	темно-желтый		X		X
1517 / 2517	светло-абрикосовый	1026 / 2026	лососевый светлый		X
1518 / 2518	нежно-абрикосовый	1027 / 2027	лососевый средний		X
1519 / 2519	акцентированный абрикосовый	1028 / 2028	лососевый темный (немного более темный)		X
1520 / 2520	темно-оранжевый		X	1028 / 2028	лососевый темный или 1021 / 2021 охра активный
1521 / 2521	светло-розовый		X	1030 / 2030	железоокисный красный светлый
1522 / 2522	нежно-розовый		X	1030 / 2030	железоокисный красный светлый
1523 / 2523	акцентированный розовый		X	1031 / 2031	железоокисный красный средний
1524 / 2524	темно-красный		X		X
1525 / 2525	светло-бежевый	1038 / 2038	песочно-серый светлый		X
1526 / 2526	нежно-коричневый	1039 / 2039	песочно-серый средний		X
1527 / 2527	акцентированный коричневый	1040 / 2040	песочно-серый темный		X
1528	активный белый глазурованный	1121	нейтрал. 10 глянец.		X
1529 / 2529	активный белый матовый	1120 / 2120	нейтральный 10 матовый		X

Старый цвет	Новый цвет	Рекомендуемый цвет
Chroma II	Chroma	Chroma
5503 желтый 3	552018 желтый светлый	X
5504 желтый 4	552019 желтый средний (немного более темный)	X
5505 желтый 5	552020 желтый темный (изменение оттенка)	X
5513 зеленый 3	X	552015 зеленый средний
5514 зеленый 4	X	552015 зеленый средний
5515 зеленый 5	X	552016 зеленый темный
5523 бирюзовый 3	X	552010 бирюзовый светлый
5524 бирюзовый 4	552012 бирюзовый темный (немного более темный)	X
5525 бирюзовый 5	552009 бирюзовый активный	X
5583 лазурный 3	Continuation in Chroma Pool	X
5584 лазурный 4	Continuation in Chroma Pool	X
5585 лазурный 5	Continuation in Chroma Pool	X
5531 голубой 1	552006 синий светлый	X
5532 голубой 2	X	552002 лазурный светлый
5533 голубой 3	552002 лазурный светлый, continuation in Chroma Pool	X
5534 голубой 4	X	552004 лазурный темный
5535 голубой 5	похож на 552001 лазурный активный, продолжение в Chroma Pool	X
5536 голубой 6	X	552005 синий активный
5542 лаванда 2	X	552007 синий средний
5543 лаванда 3	X	552008 синий темный
5544 лаванда 4	X	552001 лазурный активный
5545 лаванда 5	X	552005 синий активный
701 белый матовый	нейтральный 10 (остается 1:1)	X
5552 серый 2	похож на to 552119 нейтральный 9	X
5553 серый 3	X	552117 нейтральный 7
5554 серый 4	552115 нейтральный 5	X
5555 серый 5	552114 нейтральный 4	X
5556 серый 6	552111 нейтральный 1 (5716)	X
5562 бежевый 2	552038 песочно-серый светлый	X
5563 бежевый 3	X	552038 песочно-серый светлый
5564 бежевый 4	X	552039 песочно-серый средний
5565 бежевый 5	X	552040 песочно-серый темный
5572 котто 2	X	552038 песочно-серый светлый
5573 котто 3	X	552030 железокисный красный светлый или 552031 железокисный красный средний
5574 котто 4	X	552032 железокисный красный темный
5575 котто 5	X	552037 песочно-серый активный
5576 котто 6	X	552037 песочно-серый активный

1.08 Матрица транспозиции

Старый цвет	Новый цвет	Рекомендуемый цвет
Chroma II non-slip	Chroma non-slip	Chroma non-slip
50 желтый	X	553019 желтый средний
51 светло-голубой	X	553006 синий светлый
52 темно-синий	продолжение в Chroma Pool	553001 лазурный активный
53 темно-бежевый	X	553039 песочно-серый средний
54 серый	X	553017 нейтральный 7
55 светло-бежевый	X	553038 песочно-серый светлый
56 котто	X	553033 каменный серый активный
57 лазурный	X	553011 бирюзовый средний
58 голубой	Продолжение в Chroma Pool	553002 лазурный светлый
72 зеленый	X	553015 зеленый средний
73 бирюзовый	X	553011 бирюзовый средний
77 контрастный красный	Продолжение в Chroma Pool	X
91 белый	91 нейтральный 10 / Продолжение в Chroma Pool	X
340 черный	340 neutral 1 / Продолжение в Chroma Pool	X
66 желтый	индивидуальное изготовление в Chroma Pool	X
67 зеленый	индивидуальное изготовление в Chroma Pool	X
68 бирюзовый	индивидуальное изготовление в Chroma Pool	X
69 светло-бежевый	индивидуальное изготовление в Chroma Pool	X
78 контрастный красный	Продолжение в Chroma Pool	X
79 котто	индивидуальное изготовление в Chroma Pool	X
81 белый	Продолжение в Chroma Pool	X
82 лазурный	индивидуальное изготовление в Chroma Pool	X
84 синий темный	Продолжение в Chroma Pool	X

Старый цвет		Новый цвет		Рекомендуемый цвет	
Quantum		Chroma неглазуванная – Quantum		Chroma неглазуванная – Quantum	
926 белый алебастр	→	926 нейтральный 10 / Продолжение в Chroma Pool	→		×
901 натуральный белый	→	Продолжение в Chroma Pool	→	555038 песочно-серый светлый	
912 голубой атлантик			→		×
917 нейтрально-серый			→	555117 нейтральный 7 / 555118 нейтральный 8	
922 пастельно-коричневый			→	555039 песочно-серый средний	
908 песочно-желтый			→		×
918 черный антрацит	→	918 нейтральный 1 / Продолжение в Chroma Pool			×

Plural plus 3 заменен на Emotion GRIP / или частично переходит в Basis 3:

Старый цвет		Новый цвет	
Plural plus 3		Emotion GRIP / Basis 3	
3600 густой антрацит	→	рекомендация: густой антрацит	
3601 умеренно-серый	→	рекомендация: умеренно-серый	
3602 светло-серый	→	1:1: светло-серый	
3603 темно-синий		удалено без замены	
3604 светло-голубой	→	1:1: в Basis 3	
3605 умеренный котто		удалено без замены	
3606 светлый котто		удалено без замены	
3607 темно-коричневый	→	рекомендация: серо-коричневый	
3608 светло-бежевый	→	рекомендация: светло-бежевый	

1.10 Обзор ассортимента

Plural
Фаянс

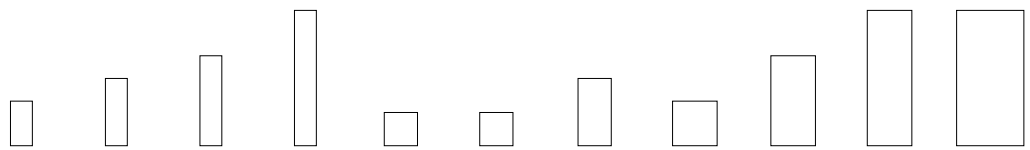

Форматы (см) Поверхность	Цвет №	10 x 20	10 x 30	10 x 40	10 x 60	15 x 15 глазуриро- ванная	15 x 15	15 x 30	20 x 20	20 x 40	20 x 60	30 x 60
лазурный активный	1001	*	*	*	*	*	*	*	*	*	*	*
лазурный светлый	1002	*	*	*	*	*	*	*	*	*	*	*
лазурный средний	1003	*	*	*	*	*	*	*	*	*	*	*
лазурный темный	1004	*	*	*	*	*	*	*	*	*	*	*
синий активный	1005	*	*	*	*	*	*	*	*	*	*	*
синий светлый	1006	*	*	*	*	*	*	*	*	*	*	*
синий средний	1007	*	*	*	*	*	*	*	*	*	*	*
синий темный	1008	*	*	*	*	*	*	*	*	*	*	*
бирюзовый активный	1009	*	*	*	*	*	*	*	*	*	*	*
бирюзовый светлый	1010	*	*	*	*	*	*	*	*	*	*	*
бирюзовый средний	1011	*	*	*	*	*	*	*	*	*	*	*
бирюзовый темный	1012	*	*	*	*	*	*	*	*	*	*	*
зеленый активный	1013	*	*	*	*	*	*	*	*	*	*	*
зеленый светлый	1014	*	*	*	*	*	*	*	*	*	*	*
зеленый средний	1015	*	*	*	*	*	*	*	*	*	*	*
зеленый темный	1016	*	*	*	*	*	*	*	*	*	*	*
желтый активный	1017	*	*	*	*	*	*	*	*	*	*	*
желтый светлый	1018	*	*	*	*	*	*	*	*	*	*	*
желтый средний	1019	*	*	*	*	*	*	*	*	*	*	*
желтый темный	1020	*	*	*	*	*	*	*	*	*	*	*
охра активный	1021	*	*	*	*	*	*	*	*	*	*	*
охра светлый	1022	*	*	*	*	*	*	*	*	*	*	*
охра средний	1023	*	*	*	*	*	*	*	*	*	*	*
охра темный	1024	*	*	*	*	*	*	*	*	*	*	*
лососевый активный	1025	*	*	*	*	*	*	*	*	*	*	*
лососевый светлый	1026	*	*	*	*	*	*	*	*	*	*	*
лососевый средний	1027	*	*	*	*	*	*	*	*	*	*	*
лососевый темный	1028	*	*	*	*	*	*	*	*	*	*	*
железоокисный красный активный	1029	*	*	*	*	*	*	*	*	*	*	*
железоокисный красный светлый	1030	*	*	*	*	*	*	*	*	*	*	*
железоокисный красный средний	1031	*	*	*	*	*	*	*	*	*	*	*
железоокисный красный темный	1032	*	*	*	*	*	*	*	*	*	*	*
каменный серый активный	1033	*	*	*	*	*	*	*	*	*	*	*
каменный серый светлый	1034	*	*	*	*	*	*	*	*	*	*	*
каменный серый средний	1035	*	*	*	*	*	*	*	*	*	*	*
каменный серый темный	1036	*	*	*	*	*	*	*	*	*	*	*
песочно-серый активный	1037	*	*	*	*	*	*	*	*	*	*	*
песочно-серый светлый	1038	*	*	*	*	*	*	*	*	*	*	*
песочно-серый средний	1039	*	*	*	*	*	*	*	*	*	*	*
песочно-серый темный	1040	*	*	*	*	*	*	*	*	*	*	*
нейтральный 1 (5716)	1111	*	*	*	*	*	*	*	*	*	*	*
нейтральный 2	1112	*	*	*	*	*	*	*	*	*	*	*
нейтральный 3	1113	*	*	*	*	*	*	*	*	*	*	*
нейтральный 4	1114	*	*	*	*	*	*	*	*	*	*	*
нейтральный 5	1115	*	*	*	*	*	*	*	*	*	*	*
нейтральный 6	1116	*	*	*	*	*	*	*	*	*	*	*
нейтральный 7	1117	*	*	*	*	*	*	*	*	*	*	*
нейтральный 8	1118	*	*	*	*	*	*	*	*	*	*	*
нейтральный 9	1119	*	*	*	*	*	*	*	*	*	*	*
нейтрал. 10 (701)	1120	*	*	*	*	*	*	*	*	*	*	*
нейтральный 10 глянец. (700)	1121	*	*	*	*	*	*	*	*	*	*	*

* Изготовление на заказ  / минимальное количество 500 м²

Plural
Керамика



Форматы (см) Поверхность	Цвет №	1 x 1	2,5 x 2,5	5 x 5	10 x 10	10 x 30	15 x 15	20 x 20	20 x 40	30 x 30	30 x 60
лазурный активный	2001	*	*				*	*	*		
лазурный светлый	2002	*	*			*	*	*	*	*	*
лазурный средний	2003	*									
лазурный темный	2004	*				*	*		*	*	*
синий активный	2005	*	*			*	*	*	*	*	*
синий светлый	2006	*	*			*	*	*	*	*	*
синий средний	2007	*	*			*	*	*	*	*	*
синий темный	2008	*				*	*		*	*	*
бирюзовый активный	2009	*	*			*	*	*	*	*	*
бирюзовый светлый	2010	*	*			*	*	*	*	*	*
бирюзовый средний	2011	*	*			*	*	*	*	*	*
бирюзовый темный	2012	*	*			*	*	*	*	*	*
зеленый активный	2013	*	*			*	*	*	*	*	*
зеленый светлый	2014	*	*			*	*	*	*	*	*
зеленый средний	2015	*	*			*	*	*	*	*	*
зеленый темный	2016	*	*			*	*	*	*	*	*
желтый активный	2017	*	*			*	*	*	*	*	*
желтый светлый	2018	*	*			*	*	*	*	*	*
желтый средний	2019	*	*			*	*	*	*	*	*
желтый темный	2020	*	*			*	*	*	*	*	*
охра активный	2021	*	*			*	*	*	*	*	*
охра светлый	2022	*	*			*	*	*	*	*	*
охра средний	2023	*	*			*	*	*	*	*	*
охра темный	2024	*	*			*	*	*	*	*	*
лососевый активный	2025	*	*			*	*	*	*	*	*
лососевый светлый	2026	*	*			*	*	*	*	*	*
лососевый средний	2027	*	*			*	*	*	*	*	*
лососевый темный	2028	*	*			*	*	*	*	*	*
железоокисный красный активный	2029	*	*			*	*	*	*	*	*
железоокисный красный светлый	2030	*	*			*	*	*	*	*	*
железоокисный красный средний	2031	*	*			*	*	*	*	*	*
железоокисный красный темный	2032	*	*			*	*	*	*	*	*
каменный серый активный	2033	*	*			*	*	*	*	*	*
каменный серый светлый	2034	*	*			*	*	*	*	*	*
каменный серый средний	2035	*	*			*	*	*	*	*	*
каменный серый темный	2036	*	*			*	*	*	*	*	*
песочно-серый активный	2037	*	*			*	*	*	*	*	*
песочно-серый светлый	2038	*	*			*	*	*	*	*	*
песочно-серый средний	2039	*	*			*	*	*	*	*	*
песочно-серый темный	2040	*	*			*	*	*	*	*	*
нейтральный 1 (5716)	2111	*				*			*	*	*
нейтральный 2	2112	*	*			*		*	*	*	*
нейтральный 3	2113	*	*			*	*	*	*	*	*
нейтральный 4	2114	*	*			*	*	*	*	*	*
нейтральный 5	2115	*	*			*	*	*	*	*	*
нейтральный 6	2116	*	*	*	*	*	*	*	*	*	*
нейтральный 7	2117	*	*			*	*	*	*	*	*
нейтральный 8	2118	*				*	*	*	*	*	*
нейтральный 9	2119	*	*			*	*	*	*	*	*
нейтрал. 10 (701)	2120	*				*	*	*	*	*	*
нейтральный 10 глянец. (700)	2121										

* Изготовление на заказ / Срок поставки по согласованию с заказчиком, минимальное количество 500 м²

Доступные фасонные элементы: окантовка с выкружкой, гладкая и безопасная для ходьбы, Внутренний/внешний уголок для окантовки с выкружкой и системы поддона для душевой кабины

1.12 Обзор ассортимента

Plural non-slip

Керамика

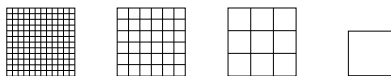

Форматы (см) Поверхность	Цвет №	2,5 x 2,5 R10/B	5 x 5 R10/B	10 x 10 R10/B	20 x 20 R10/B
лазурный активный	2001	*	*	*	*
лазурный светлый	2002	*	*	*	*
лазурный средний	2003	*	*	*	*
лазурный темный	2004	*	*	*	*
синий активный	2005	*	*	*	*
синий светлый	2006	*	*	*	*
синий средний	2007	*	*	*	*
синий темный	2008	*	*	*	*
бирюзовый активный	2009	*	*	*	*
бирюзовый светлый	2010	*	*	*	*
бирюзовый средний	2011	*	*	*	*
бирюзовый темный	2012	*	*	*	*
зеленый активный	2013	*	*	*	*
зеленый светлый	2014	*	*	*	*
зеленый средний	2015	*	*	*	*
зеленый темный	2016	*	*	*	*
желтый активный	2017	*	*	*	*
желтый светлый	2018	*	*	*	*
желтый средний	2019	*	*	*	*
желтый темный	2020	*	*	*	*
охра активный	2021	*	*	*	*
охра светлый	2022	*	*	*	*
охра средний	2023	*	*	*	*
охра темный	2024	*	*	*	*
лососевый активный	2025	*	*	*	*
лососевый светлый	2026	*	*	*	*
лососевый средний	2027	*	*	*	*
лососевый темный	2028	*	*	*	*
железоокисный красный активный	2029	*	*	*	*
железоокисный красный светлый	2030	*	*	*	*
железоокисный красный средний	2031	*	*	*	*
железоокисный красный темный	2032	*	*	*	*
каменный серый активный	2033	*	*	*	*
каменный серый светлый	2034	*	*	*	*
каменный серый средний	2035	*	*	*	*
каменный серый темный	2036	*	*	*	*
песочно-серый активный	2037	*	*	*	*
песочно-серый светлый	2038	*	*	*	*
песочно-серый средний	2039	*	*	*	*
песочно-серый темный	2040	*	*	*	*
нейтральный 1 (5716)	2111	*	*	*	*
нейтральный 2	2112	*	*	*	*
нейтральный 3	2113	*	*	*	*
нейтральный 4	2114	*	*	*	*
нейтральный 5	2115	*	*	*	*
нейтральный 6	2116	*	*	*	*
нейтральный 7	2117	*	*	*	*
нейтральный 8	2118	*	*	*	*
нейтральный 9	2119	*	*	*	*
нейтрал. 10 (701)	2120	*	*	*	*
нейтральный 10 глянец. (700)	2121				

* Изготовление на заказ / Срок поставки по согласованию с заказчиком, минимальное количество 500 м²

Доступные фасонные элементы: окантовка с выкружкой, гладкая и безопасная для ходьбы, Внутренний/внешний уголок для окантовки с выкружкой и системы поддона для душевой кабины

Plural неглазуванная
Керамогранит

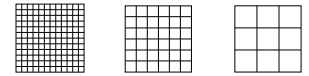
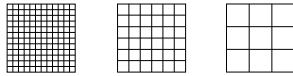

Форматы (см) Поверхность	Цвет №	2,5 x 2,5 R10/B	5 x 5 R10/B	10 x 10 R10/B
лазурный активный	2001			
лазурный светлый	2002			
лазурный средний	2003			
лазурный темный	2004			
синий активный	2005			
синий светлый	2006			
синий средний	2007			
синий темный	2008	*		
бирюзовый активный	2009			
бирюзовый светлый	2010			
бирюзовый средний	2011			
бирюзовый темный	2012			
зеленый активный	2013			
зеленый светлый	2014			
зеленый средний	2015			
зеленый темный	2016			
желтый активный	2017			
желтый светлый	2018			
желтый средний	2019			
желтый темный	2020			
охра активный	2021			
охра светлый	2022			
охра средний	2023	*		
охра темный	2024			
лососевый активный	2025			
лососевый светлый	2026			
лососевый средний	2027			
лососевый темный	2028			
железоокисный красный активный	2029			
железоокисный красный светлый	2030			
железоокисный красный средний	2031			
железоокисный красный темный	2032			
каменный серый активный	2033			
каменный серый светлый	2034			
каменный серый средний	2035			
каменный серый темный	2036			
песочно-серый активный	2037			
sand белый	2038	*		
песочно-серый средний	2039	*		
песочно-серый темный	2040	*		
нейтральный 1 (5716)	2111	*		
нейтральный 2	2112			
нейтральный 3	2113	*		
нейтральный 4	2114			
нейтральный 5	2115			
нейтральный 6	2116			
нейтральный 7	2117			
нейтральный 8	2118			
нейтральный 9	2119			
нейтрал. 10 (701)	2120			
нейтральный 10 глянец. (700)	2121			

Форматы (см) Поверхность	Цвет №	2,5 x 2,5 R10/B	5 x 5 R10/B	10 x 10 R10/B
коричневый средний	2041	*		
серый средний	2042	*		
песочно-бежевый средний	2043	*		

* Изготовление на заказ  / Срок поставки по согласованию с заказчиком, минимальное количество 500 м²

Доступные фасонные элементы: окантовка с выкружкой и система поддона для душевой кабины.

1.14 Обзор ассортимента

Chroma Керамика

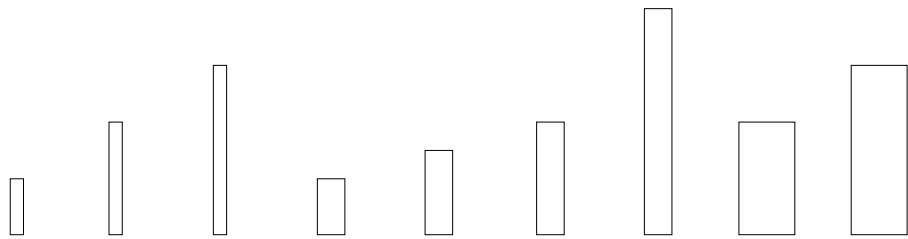

Форматы (см) Поверхность	Цвет №	6,2 x 25	6,2 x 50	6,2 x 75	12,5 x 25	12,5 x 37,5	12,5 x 50	12,5 x 100	25 x 50	25 x 75
лазурный активный	552001									
лазурный светлый	552002	*	*	*		*	*	*		*
лазурный средний	552003									
лазурный темный	552004	*	*	*		*	*	*		*
синий активный	552005	*	*	*		*	*	*		*
синий светлый	552006	*	*	*		*	*	*		*
синий средний	552007	*	*	*		*	*	*		*
синий темный	552008	*	*	*		*	*	*		*
бирюзовый активный	552009	*	*	*		*	*	*		*
бирюзовый светлый	552010	*	*	*		*	*	*		*
бирюзовый средний	552011	*	*	*		*	*	*		*
бирюзовый темный**	552012	**	**	**	**	**	**	**	**	**
зеленый активный	552013	*	*	*		*	*	*		*
зеленый светлый	552014	*	*	*		*	*	*		*
зеленый средний	552015	*	*	*		*	*	*		*
зеленый темный	552016	*	*	*		*	*	*		*
желтый активный**	552017	**	**	**	**	**	**	**	**	**
желтый светлый	552018	*	*	*		*	*	*		*
желтый средний	552019	*	*	*		*	*	*		*
желтый темный**	552020	**	**	**	**	**	**	**	**	**
охра активный**	552021	**	**	**	**	**	**	**	**	**
охра светлый	552022	*	*	*		*	*	*		*
охра средний	552023	*	*	*		*	*	*		*
охра темный	552024	*	*	*		*	*	*		*
лососевый активный**	552025	**	**	**	**	**	**	**	**	**
лососевый светлый	552026	*	*	*		*	*	*		*
лососевый средний	552027	*	*	*		*	*	*		*
лососевый темный	552028	*	*	*		*	*	*		*
железоокисный красный активный	552029	*	*	*		*	*	*		*
железоокисный красный светлый	552030	*	*	*		*	*	*		*
железоокисный красный средний	552031	*	*	*		*	*	*		*
железоокисный красный темный	552032	*	*	*		*	*	*		*
каменный серый активный	552033	*	*	*		*	*	*		*
каменный серый светлый	552034	*	*	*		*	*	*		*
каменный серый средний	552035									
каменный серый темный	552036	*	*	*		*	*	*		*
песочно-серый активный	552037	*	*	*		*	*	*		*
песочно-серый светлый	552038	*	*	*		*	*	*		*
песочно-серый средний	552039									
песочно-серый темный	552040	*	*	*		*	*	*		*
нейтральный 1**	5716	**	**	**	**	**	**	**	**	**
нейтральный 2	552112	*	*	*		*	*	*		*
нейтральный 3	552113									
нейтральный 4**	552114	**	**	**	**	**	**	**	**	**
нейтральный 5	552115	*	*	*		*	*	*		*
нейтральный 6	552116	*	*	*		*	*	*		*
нейтральный 7	552117									
нейтральный 8	552118									
нейтральный 9	552119	*	*	*		*	*	*		*
нейтральный 10	701i									
нейтральный 10 глянец.	700i									

* Изготовление на заказ  / минимальное количество 100 м²

** Изготовление на заказ, production-related color deviations are possible / минимальное количество 100 м².

Правильный размер

Две системы размеров в одном ряду модульных форматов: в рамках ChromaPlural предлагаются различные размеры как в десятичном, так и в восьмеричном формате. Это дает возможность разрабатывать самые различные варианты дизайна охватывающего все пространство стен или пола. В одной программе предлагаются решения для любых плоскостей: все изделия разных рядов модульных форматов совместимы

друг с другом. Предлагаемых вариантов множество: от мозаики формата 1 x 1 см и узких бордюров по 6,2 см различной длины до крупных форматов 50 x 100 см. В обеих системах размеров стандартный ассортимент включает в себя исполнения с различной степенью безопасности при ходьбе. Кроме того, AGROB BUCHTAL изготавливает особые форматы по желанию клиента.

Октаметрические форматы

Im dezimalen Maßsystem umfasst das Angebot von ChromaPlural 15 verschiedene Formate – für alle 50 Farbtöne der Serie

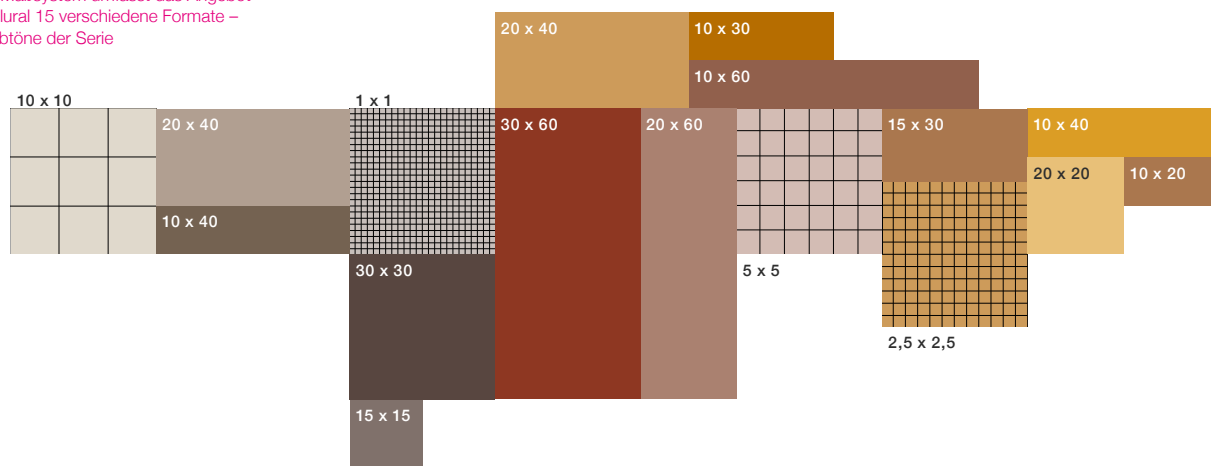

Восьмеричные форматы

Восьмеричный ряд модульных форматов стандартно состоит из 14 различных комбинаций размеров, поставка которых не зависит от выбранного оттенка системы UNICOLOR.

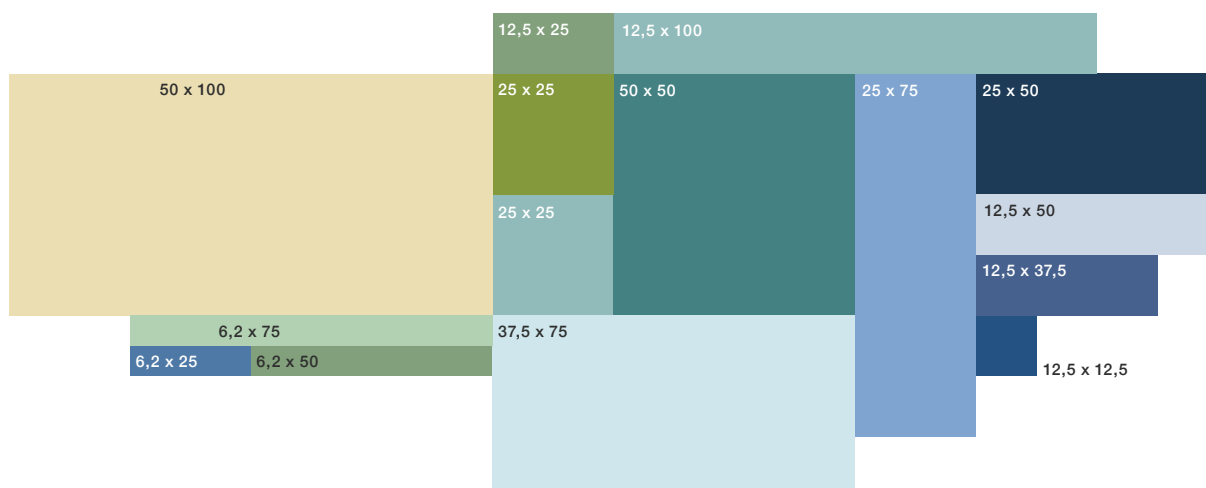

1.18 Plural



Визуализация, серия: Plural, проект: архитектурное бюро Maurer & Partner ZT GmbH, Вена, Австрия





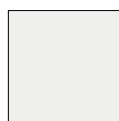

120 / 121
нейтральный 10



119
нейтральный 9



118
нейтральный 8



117
нейтральный 7



116
нейтральный 6



115
нейтральный 5



114
нейтральный 4



113
нейтральный 3



112
нейтральный 2



111
нейтральный 1



004
лазурный темный



003
лазурный средний



002
лазурный светлый



001
лазурный активный



008
синий темный



007
синий средний



006
синий светлый



005
синий активный



012 бирюзовый
темный



011 бирюзовый
средний



010 бирюзовый
светлый



009 бирюзовый
активный



016
зеленый темный



015
зеленый средний



014
зеленый светлый



013
зеленый активный



020
желтый темный



019
желтый средний



018
желтый светлый



017
желтый активный



024
охра темный



023
охра средний



022
охра светлый



021
охра активный



028
лососевый темный



027
лососевый средний



026
лососевый светлый



025
лососевый активный



032 железooksный
красный темный



031 железooksный
красный средний



030 железooksный
красный светлый



029 железooksный
красный активный



036 каменный
серый темный



035 каменный
серый средний



034 каменный
серый светлый



033 каменный
серый активный



040
песочно-серый
темный



039
песочно-серый
средний

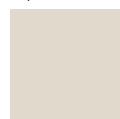

038
песочно-серый
светлый



037
песочно-серый
активный



Форматы – Керамика



Настенная плитка
10 x 20 см

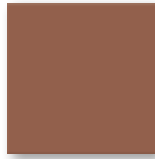

Настенная плитка
15 x 15 см



Настенная плитка
20 x 20 см



Настенная плитка 30 x 60 см



Настенная плитка
10 x 30 см



Настенная плитка
15 x 30 см

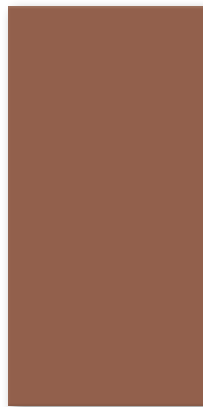

Настенная плитка
20 x 40 см



Настенная плитка
10 x 40 см

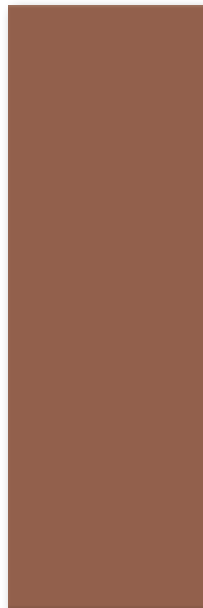

Настенная плитка
20 x 60 см



Настенная плитка
10 x 60 см

Форматы Керамика

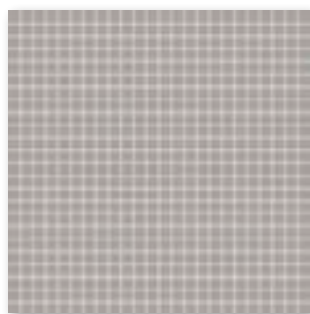

Мозаика 1 x 1 см

 с тыльной термопластичной склейкой



Напольная/настенная плитка 10 x 30 см

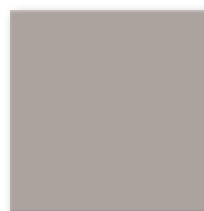

Напольная/настенная плитка 20 x 20 см



Напольная/настенная плитка 30 x 30 см

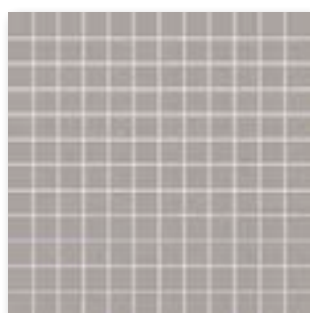

Мозаика 2,5 x 2,5 см

 с тыльной термопластичной склейкой



Напольная/настенная плитка 15 x 15 см

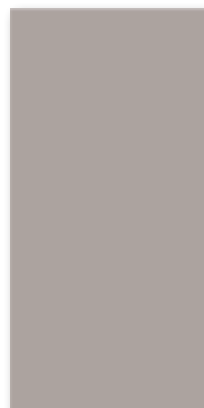

Напольная/настенная плитка 20 x 40 см



Напольная/настенная плитка 30 x 60 см

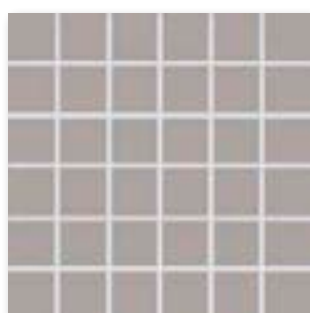

Мозаика 5 x 5 см

 с тыльной термопластичной склейкой

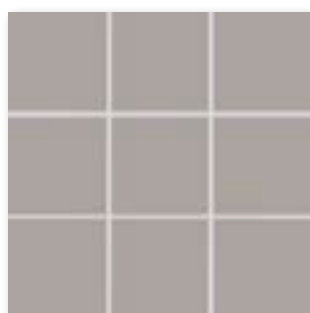

Мозаика 10 x 10 см

 с тыльной термопластичной склейкой



Мозаику с термопластичной склейкой AGROB BUCHTAL и Jasba можно безо всяких опасений применять не только в сухих помещениях, но и под водой (напр., в бассейнах/джакузи), а также в постоянно влажных зонах (напр., в проходах к бассейнам/душам).

Настенная плитка

10 x 20 см



10 x 30 см



10 x 40 см



10 x 60 см



15 x 15 см**/**



15 x 15 см**



15 x 30 см**



10 x 20 см	10 x 30 см	10 x 40 см	10 x 60 см	15 x 15 см**/**	15 x 15 см**	15 x 30 см**	Номинальный размер
97 x 197 x 6,5 мм	97 x 297 x 9 мм	97 x 397 x 7,5 мм	97 x 597 x 9 мм	147 x 147 x 6,5 мм	147 x 147 x 6,5 мм	147 x 297 x 6,5 мм	Производственный размер
шелковисто-матовая, пригодна для операционных 50,000	шелковисто-матовая, пригодна для операционных 33,330	шелковисто-матовая, пригодна для операционных 25,000	шелковисто-матовая, пригодна для операционных 16,667	глянц.	шелковисто-матовая, пригодна для операционных 44,000	шелковисто-матовая, пригодна для операционных 22,222	Поверхность
11,050	14,099	13,375	14,084	11,000	11,000	11,400	м ² - Шт.
25	16	12	16	44	44	24	м ² - кг
0,500	0,480	0,480	0,960	1,000	1,000	1,080	Пакет - шт.
5,525	6,768	6,420	13,520	11,000	11,000	12,312	Пакет - м ²
45,000	65,290	46,080	38,399	100,000	100,000	91,800	Пакет - кг
497,250	920,448	616,320	540,800	1.100,000	1.100,000	1.046,520	Поддон - м ²
497,250	920,448	616,320	540,800	1.100,000	1.100,000	1.046,520	Поддон - кг
VIII	VIII	VIII	VIII	VIII	VIII	VIII	Стандарт на изделие
120-1001H*	113-1001H*	140-1001H*	160-1001H*	115-1001H*	116-1001H*	130-1001H*	1001
Группа цен A150 (м ²)	Группа цен A125 (м ²)	Группа цен A125 (м ²)	Группа цен A139 (м ²)	Группа цен A81 (м ²)	Группа цен A81 (м ²)	Группа цен A125 (м ²)	лазурный активный
120-1002H*	113-1002H*	140-1002H*	160-1002H*	115-1002H*	116-1002H*	130-1002H*	1002
Группа цен A150 (м ²)	Группа цен A125 (м ²)	Группа цен A125 (м ²)	Группа цен A139 (м ²)	Группа цен A81 (м ²)	Группа цен A81 (м ²)	Группа цен A125 (м ²)	лазурный светлый
120-1003H*	113-1003H*	140-1003H*	160-1003H*	115-1003H*	116-1003H*	130-1003H*	1003
Группа цен A150 (м ²)	Группа цен A125 (м ²)	Группа цен A125 (м ²)	Группа цен A139 (м ²)	Группа цен A81 (м ²)	Группа цен A81 (м ²)	Группа цен A125 (м ²)	лазурный средний
120-1004H	113-1004H*	140-1004H	160-1004H	115-1004H	116-1004H	130-1004H	1004
Группа цен A150 (м ²)	Группа цен A125 (м ²)	Группа цен A125 (м ²)	Группа цен A139 (м ²)	Группа цен A81 (м ²)	Группа цен A81 (м ²)	Группа цен A125 (м ²)	лазурный темный
120-1005H*	113-1005H*	140-1005H*	160-1005H*	115-1005H*	116-1005H*	130-1005H*	1005
Группа цен A150 (м ²)	Группа цен A125 (м ²)	Группа цен A125 (м ²)	Группа цен A139 (м ²)	Группа цен A81 (м ²)	Группа цен A81 (м ²)	Группа цен A125 (м ²)	синий активный
120-1006H*	113-1006H*	140-1006H*	160-1006H*	115-1006H*	116-1006H*	130-1006H*	1006
Группа цен A150 (м ²)	Группа цен A125 (м ²)	Группа цен A125 (м ²)	Группа цен A139 (м ²)	Группа цен A81 (м ²)	Группа цен A81 (м ²)	Группа цен A125 (м ²)	синий светлый
120-1007H*	113-1007H*	140-1007H*	160-1007H*	115-1007H*	116-1007H*	130-1007H*	1007
Группа цен A150 (м ²)	Группа цен A125 (м ²)	Группа цен A125 (м ²)	Группа цен A139 (м ²)	Группа цен A81 (м ²)	Группа цен A81 (м ²)	Группа цен A125 (м ²)	синий средний
120-1008H	113-1008H*	140-1008H	160-1008H	115-1008H	116-1008H	130-1008H	1008
Группа цен A150 (м ²)	Группа цен A125 (м ²)	Группа цен A125 (м ²)	Группа цен A139 (м ²)	Группа цен A81 (м ²)	Группа цен A81 (м ²)	Группа цен A125 (м ²)	синий темный
120-1009H*	113-1009H*	140-1009H*	160-1009H*	115-1009H*	116-1009H*	130-1009H*	1009
Группа цен A150 (м ²)	Группа цен A125 (м ²)	Группа цен A125 (м ²)	Группа цен A139 (м ²)	Группа цен A81 (м ²)	Группа цен A81 (м ²)	Группа цен A125 (м ²)	бирюзовый активный
120-1010H*	113-1010H*	140-1010H*	160-1010H*	115-1010H*	116-1010H	130-1010H*	1010
Группа цен A150 (м ²)	Группа цен A125 (м ²)	Группа цен A125 (м ²)	Группа цен A139 (м ²)	Группа цен A81 (м ²)	Группа цен A81 (м ²)	Группа цен A125 (м ²)	бирюзовый светлый
120-1011H*	113-1011H*	140-1011H*	160-1011H*	115-1011H*	116-1011H*	130-1011H*	1011
Группа цен A150 (м ²)	Группа цен A125 (м ²)	Группа цен A125 (м ²)	Группа цен A139 (м ²)	Группа цен A81 (м ²)	Группа цен A81 (м ²)	Группа цен A125 (м ²)	бирюзовый средний
120-1012H	113-1012H*	140-1012H	160-1012H	115-1012H	116-1012H	130-1012H	1012
Группа цен A150 (м ²)	Группа цен A125 (м ²)	Группа цен A125 (м ²)	Группа цен A139 (м ²)	Группа цен A81 (м ²)	Группа цен A81 (м ²)	Группа цен A125 (м ²)	бирюзовый темный
120-1013H*	113-1013H*	140-1013H*	160-1013H*	115-1013H*	116-1013H*	130-1013H*	1013
Группа цен A150 (м ²)	Группа цен A125 (м ²)	Группа цен A125 (м ²)	Группа цен A139 (м ²)	Группа цен A81 (м ²)	Группа цен A81 (м ²)	Группа цен A125 (м ²)	зеленый активный
120-1014H*	113-1014H*	140-1014H*	160-1014H*	115-1014H*	116-1014H	130-1014H*	1014
Группа цен A150 (м ²)	Группа цен A125 (м ²)	Группа цен A125 (м ²)	Группа цен A139 (м ²)	Группа цен A81 (м ²)	Группа цен A81 (м ²)	Группа цен A125 (м ²)	зеленый светлый
120-1015H*	113-1015H*	140-1015H*	160-1015H*	115-1015H*	116-1015H*	130-1015H*	1015
Группа цен A150 (м ²)	Группа цен A125 (м ²)	Группа цен A125 (м ²)	Группа цен A139 (м ²)	Группа цен A81 (м ²)	Группа цен A81 (м ²)	Группа цен A125 (м ²)	зеленый средний
120-1016H	113-1016H*	140-1016H	160-1016H	115-1016H	116-1016H	130-1016H	1016
Группа цен A150 (м ²)	Группа цен A125 (м ²)	Группа цен A125 (м ²)	Группа цен A139 (м ²)	Группа цен A81 (м ²)	Группа цен A81 (м ²)	Группа цен A125 (м ²)	зеленый темный
120-1017H*	113-1017H*	140-1017H*	160-1017H*	115-1017H*	116-1017H*	130-1017H*	1017
Группа цен A150 (м ²)	Группа цен A125 (м ²)	Группа цен A125 (м ²)	Группа цен A139 (м ²)	Группа цен A81 (м ²)	Группа цен A81 (м ²)	Группа цен A125 (м ²)	желтый активный
120-1018H*	113-1018H*	140-1018H*	160-1018H*	115-1018H*	116-1018H	130-1018H*	1018
Группа цен A150 (м ²)	Группа цен A125 (м ²)	Группа цен A125 (м ²)	Группа цен A139 (м ²)	Группа цен A81 (м ²)	Группа цен A81 (м ²)	Группа цен A125 (м ²)	желтый светлый
120-1019H*	113-1019H*	140-1019H*	160-1019H*	115-1019H*	116-1019H*	130-1019H*	1019
Группа цен A150 (м ²)	Группа цен A125 (м ²)	Группа цен A125 (м ²)	Группа цен A139 (м ²)	Группа цен A81 (м ²)	Группа цен A81 (м ²)	Группа цен A125 (м ²)	желтый средний
120-1020H	113-1020H*	140-1020H	160-1020H	115-1020H	116-1020H	130-1020H	1020
Группа цен A150 (м ²)	Группа цен A125 (м ²)	Группа цен A125 (м ²)	Группа цен A139 (м ²)	Группа цен A81 (м ²)	Группа цен A81 (м ²)	Группа цен A125 (м ²)	желтый темный
120-1021H*	113-1021H*	140-1021H*	160-1021H*	115-1021H*	116-1021H*	130-1021H*	1021
Группа цен A150 (м ²)	Группа цен A125 (м ²)	Группа цен A125 (м ²)	Группа цен A139 (м ²)	Группа цен A81 (м ²)	Группа цен A81 (м ²)	Группа цен A125 (м ²)	охра активный
120-1022H*	113-1022H*	140-1022H*	160-1022H*	115-1022H*	116-1022H	130-1022H*	1022
Группа цен A150 (м ²)	Группа цен A125 (м ²)	Группа цен A125 (м ²)	Группа цен A139 (м ²)	Группа цен A81 (м ²)	Группа цен A81 (м ²)	Группа цен A125 (м ²)	охра светлый
120-1023H*	113-1023H*	140-1023H*	160-1023H*	115-1023H*	116-1023H*	130-1023H*	1023
Группа цен A150 (м ²)	Группа цен A125 (м ²)	Группа цен A125 (м ²)	Группа цен A139 (м ²)	Группа цен A81 (м ²)	Группа цен A81 (м ²)	Группа цен A125 (м ²)	охра средний
120-1024H	113-1024H*	140-1024H	160-1024H	115-1024H	116-1024H	130-1024H	1024
Группа цен A150 (м ²)	Группа цен A125 (м ²)	Группа цен A125 (м ²)	Группа цен A139 (м ²)	Группа цен A81 (м ²)	Группа цен A81 (м ²)	Группа цен A125 (м ²)	охра темный
120-1025H*	113-1025H*	140-1025H*	160-1025H*	115-1025H*	116-1025H*	130-1025H*	1025
Группа цен A150 (м ²)	Группа цен A125 (м ²)	Группа цен A125 (м ²)	Группа цен A139 (м ²)	Группа цен A81 (м ²)	Группа цен A81 (м ²)	Группа цен A125 (м ²)	лососевый активный
120-1026H*	113-1026H*	140-1026H*	160-1026H*	115-1026H*	116-1026H	130-1026H*	1026
Группа цен A150 (м ²)	Группа цен A125 (м ²)	Группа цен A125 (м ²)	Группа цен A139 (м ²)	Группа цен A81 (м ²)	Группа цен A81 (м ²)	Группа цен A125 (м ²)	лососевый светлый
120-1027H*	113-1027H*	140-1027H*	160-1027H*	115-1027H*	116-1027H*	130-1027H*	1027
Группа цен A150 (м ²)	Группа цен A125 (м ²)	Группа цен A125 (м ²)	Группа цен A139 (м ²)	Группа цен A81 (м ²)	Группа цен A81 (м ²)	Группа цен A125 (м ²)	лососевый средний
120-1028H	113-1028H*	140-1028H	160-1028H	115-1028H	116-1028H	130-1028H	1028
Группа цен A150 (м ²)	Группа цен A125 (м ²)	Группа цен A125 (м ²)	Группа цен A139 (м ²)	Группа цен A81 (м ²)	Группа цен A81 (м ²)	Группа цен A125 (м ²)	лососевый темный



Изготовление на заказ / срок поставки по согласованию с заказчиком, минимальное количество 500 м²

** - Глазурированная кромка 10% поставки

- дополнительные глазурированные кромки (верхняя/продольная кромка), поставка по специальному заказу - количество: 10% поставки. Наценка 4,50 евро/м² плюс НДС

- 100% количество глазурированных кромок (у каждой плитки и верхние и продольные кромки) возможно по согласованию с заказчиком.

*** Непригодна для операционных.

Настенная плиткан

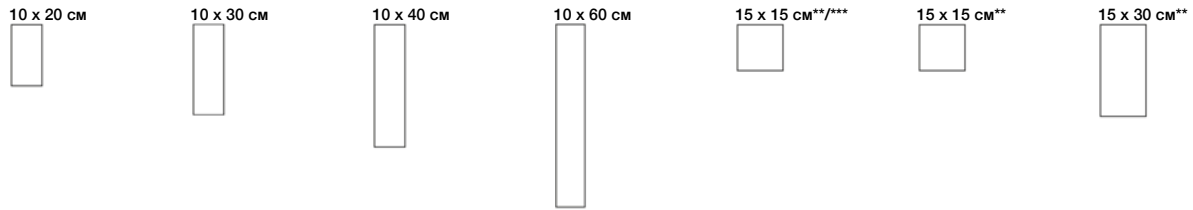

Номинальный размер	10 x 20 см	10 x 30 см	10 x 40 см	10 x 60 см	15 x 15 см**/***	15 x 15 см**	15 x 30 см**
Производственный размер	97 x 197 x 6,5 мм	97 x 297 x 9 мм	97 x 397 x 7,5 мм	97 x 597 x 9 мм	147 x 147 x 6,5 мм	147 x 147 x 6,5 мм	147 x 297 x 6,5 мм
Поверхность	шелковисто-матовая, пригодна для операционных	шелковисто-матовая, пригодна для операционных	шелковисто-матовая, пригодна для операционных	шелковисто-матовая, пригодна для операционных	глянц.	шелковисто-матовая, пригодна для операционных	шелковисто-матовая, пригодна для операционных
м² - Шт.	50,000	33,330	25,000	16,667	44,000	44,000	22,222
м² - кг	11,050	14,099	13,375	14,084	11,000	11,000	11,400
Пакет - Шт.	25	16	12	16	44	44	24
Пакет - м ²	0,500	0,480	0,480	0,960	1,000	1,000	1,080
Пакет - кг	5,525	6,768	6,420	13,520	11,000	11,000	12,312
Поддон - м ²	45,000	65,290	46,080	38,399	100,000	100,000	91,800
Поддон - кг	497,250	920,448	616,320	540,800	1.100,000	1.100,000	1.046,520
Стандарт на изделие	VIII	VIII	VIII	VIII	VIII	VIII	VIII
1029 железкокиный красный активный	120-1029H* Группа цен A150 (м ²)	113-1029H* Группа цен A125 (м ²)	140-1029H* Группа цен A125 (м ²)	160-1029H* Группа цен A139 (м ²)	115-1029H* Группа цен A81 (м ²)	116-1029H* Группа цен A81 (м ²)	130-1029H* Группа цен A125 (м ²)
1030 железкокиный красный светлый	120-1030H* Группа цен A150 (м ²)	113-1030H* Группа цен A125 (м ²)	140-1030H* Группа цен A125 (м ²)	160-1030H* Группа цен A139 (м ²)	115-1030H* Группа цен A81 (м ²)	116-1030H Группа цен A81 (м ²)	130-1030H* Группа цен A125 (м ²)
1031 железкокиный красный средний	120-1031H* Группа цен A150 (м ²)	113-1031H* Группа цен A125 (м ²)	140-1031H* Группа цен A125 (м ²)	160-1031H* Группа цен A139 (м ²)	115-1031H* Группа цен A81 (м ²)	116-1031H* Группа цен A81 (м ²)	130-1031H* Группа цен A125 (м ²)
1032 железкокиный красный темный	120-1032H Группа цен A150 (м ²)	113-1032H* Группа цен A125 (м ²)	140-1032H Группа цен A125 (м ²)	160-1032H Группа цен A139 (м ²)	115-1032H Группа цен A81 (м ²)	116-1032H Группа цен A81 (м ²)	130-1032H Группа цен A125 (м ²)
1033 каменный серый активный	120-1033H* Группа цен A150 (м ²)	113-1033H* Группа цен A125 (м ²)	140-1033H* Группа цен A125 (м ²)	160-1033H* Группа цен A139 (м ²)	115-1033H* Группа цен A81 (м ²)	116-1033H* Группа цен A81 (м ²)	130-1033H* Группа цен A125 (м ²)
1034 каменный серый светлый	120-1034H* Группа цен A150 (м ²)	113-1034H* Группа цен A125 (м ²)	140-1034H* Группа цен A125 (м ²)	160-1034H* Группа цен A139 (м ²)	115-1034H* Группа цен A81 (м ²)	116-1034H Группа цен A81 (м ²)	130-1034H* Группа цен A125 (м ²)
1035 каменный серый средний	120-1035H* Группа цен A150 (м ²)	113-1035H* Группа цен A125 (м ²)	140-1035H* Группа цен A125 (м ²)	160-1035H* Группа цен A139 (м ²)	115-1035H* Группа цен A81 (м ²)	116-1035H* Группа цен A81 (м ²)	130-1035H* Группа цен A125 (м ²)
1036 каменный серый темный	120-1036H Группа цен A150 (м ²)	113-1036H* Группа цен A125 (м ²)	140-1036H Группа цен A125 (м ²)	160-1036H Группа цен A139 (м ²)	115-1036H Группа цен A81 (м ²)	116-1036H Группа цен A81 (м ²)	130-1036H Группа цен A125 (м ²)
1037 песочно-серый активный	120-1037H* Группа цен A150 (м ²)	113-1037H* Группа цен A125 (м ²)	140-1037H* Группа цен A125 (м ²)	160-1037H* Группа цен A139 (м ²)	115-1037H* Группа цен A81 (м ²)	116-1037H* Группа цен A81 (м ²)	130-1037H* Группа цен A125 (м ²)
1038 песочно-серый светлый	120-1038H* Группа цен A150 (м ²)	113-1038H* Группа цен A125 (м ²)	140-1038H Группа цен A125 (м ²)	160-1038H* Группа цен A139 (м ²)	115-1038H Группа цен A81 (м ²)	116-1038H Группа цен A81 (м ²)	130-1038H Группа цен A125 (м ²)
1039 песочно-серый средний	120-1039H* Группа цен A150 (м ²)	113-1039H* Группа цен A125 (м ²)	140-1039H* Группа цен A125 (м ²)	160-1039H* Группа цен A139 (м ²)	115-1039H* Группа цен A81 (м ²)	116-1039H* Группа цен A81 (м ²)	130-1039H* Группа цен A125 (м ²)
1040 песочно-серый темный	120-1040H Группа цен A150 (м ²)	113-1040H* Группа цен A125 (м ²)	140-1040H Группа цен A125 (м ²)	160-1040H Группа цен A139 (м ²)	115-1040H Группа цен A81 (м ²)	116-1040H Группа цен A81 (м ²)	130-1040H Группа цен A125 (м ²)
1111 нейтральный 1	120-1111H Группа цен A150 (м ²)	113-1111H* Группа цен A125 (м ²)	140-1111H Группа цен A125 (м ²)	160-1111H Группа цен A139 (м ²)	115-1111H Группа цен A81 (м ²)	116-1111H Группа цен A81 (м ²)	130-1111H Группа цен A125 (м ²)
1112 нейтральный 2	120-1112H* Группа цен A150 (м ²)	113-1112H* Группа цен A125 (м ²)	140-1112H* Группа цен A125 (м ²)	160-1112H* Группа цен A139 (м ²)	115-1112H* Группа цен A81 (м ²)	116-1112H Группа цен A81 (м ²)	130-1112H* Группа цен A125 (м ²)
1113 нейтральный 3	120-1113H Группа цен A150 (м ²)	113-1113H* Группа цен A125 (м ²)	140-1113H Группа цен A125 (м ²)	160-1113H Группа цен A139 (м ²)	115-1113H Группа цен A81 (м ²)	116-1113H Группа цен A81 (м ²)	130-1113H Группа цен A125 (м ²)
1114 нейтральный 4	120-1114H* Группа цен A150 (м ²)	113-1114H* Группа цен A125 (м ²)	140-1114H* Группа цен A125 (м ²)	160-1114H* Группа цен A139 (м ²)	115-1114H* Группа цен A81 (м ²)	116-1114H Группа цен A81 (м ²)	130-1114H* Группа цен A125 (м ²)
1115 нейтральный 5	120-1115H Группа цен A150 (м ²)	113-1115H* Группа цен A125 (м ²)	140-1115H Группа цен A125 (м ²)	160-1115H Группа цен A139 (м ²)	115-1115H Группа цен A81 (м ²)	116-1115H Группа цен A81 (м ²)	130-1115H Группа цен A125 (м ²)
1116 нейтральный 6	120-1116H* Группа цен A150 (м ²)	113-1116H* Группа цен A125 (м ²)	140-1116H* Группа цен A125 (м ²)	160-1116H* Группа цен A139 (м ²)	115-1116H* Группа цен A81 (м ²)	116-1116H Группа цен A81 (м ²)	130-1116H* Группа цен A125 (м ²)
1117 нейтральный 7	120-1117H Группа цен A150 (м ²)	113-1117H* Группа цен A125 (м ²)	140-1117H Группа цен A125 (м ²)	160-1117H Группа цен A139 (м ²)	115-1117H Группа цен A81 (м ²)	116-1117H Группа цен A81 (м ²)	130-1117H Группа цен A125 (м ²)
1118 нейтральный 8	120-1118H* Группа цен A125 (м ²)	113-1118H* Группа цен A101 (м ²)	140-1118H* Группа цен A101 (м ²)	160-1118H* Группа цен A119 (м ²)	115-1118H* Группа цен A60 (м ²)	116-1118H Группа цен A60 (м ²)	130-1118H* Группа цен A101 (м ²)
1119 нейтральный 9	120-1119H Группа цен A150 (м ²)	113-1119H* Группа цен A125 (м ²)	140-1119H Группа цен A125 (м ²)	160-1119H Группа цен A139 (м ²)	115-1119H Группа цен A81 (м ²)	116-1119H Группа цен A81 (м ²)	130-1119H Группа цен A125 (м ²)
1120 нейтрал. 10 (701)	120-1120H Группа цен A125 (м ²)	113-1120H Группа цен A101 (м ²)	140-1120H Группа цен A101 (м ²)	160-1120H Группа цен A119 (м ²)	115-1120H Группа цен A60 (м ²)	116-1120H Группа цен A60 (м ²)	130-1120H Группа цен A101 (м ²)
1121 нейтрал. 10 глянец. (700)	120-1121H*** Группа цен A125 (м ²)	113-1121H*** Группа цен A101 (м ²)	140-1121H*** Группа цен A101 (м ²)	160-1121H*** Группа цен A119 (м ²)	115-1121H*** Группа цен A60 (м ²)		130-1121H*** Группа цен A101 (м ²)



Изготовление на заказ / срок поставки по согласованию с заказчиком, минимальное количество 500 м²

** - Глазурованная кромка 10% поставки
- дополнительные глазурованные кромки (верхняя/продольная кромка), поставка по специальному заказу - количество: 10% поставки. Наценка 4,50 евро/м² плюс НДС.

-100% количество глазурованных кромок (у каждой плитки и верхние и продольные кромки) возможно по согласованию с заказчиком.

*** Непригодна для операционных.

Настенная плитка

20 x 20 см**



20 x 40 см**



20 x 60 см



30 x 60 см



			20 x 20 см**	20 x 40 см**	20 x 60 см	30 x 60 см	
			197 x 197 x 6,5 мм	197 x 397 x 7,5 мм	197 x 597 x 9 мм	297 x 597 x 9 мм	Номинальный размер
			seidenmatt, OP-geeig.	seidenmatt, OP-geeig.	seidenmatt, OP-geeig.	seidenmatt, OP-geeig.	Производственный размер
			25,000	12,500	8,333	5,556	Поверхность
			11,200	13,563	14,083	14,946	м ² - Шт.
			25	16	8	9	м ² - кг
			1,000	1,280	0,960	1,620	Пакет - Шт.
			11,200	17,360	13,520	24,210	Пакет - кг
			96,000	92,150	61,442	77,750	Поддон - м ²
			1.075,200	1.249,967	865,280	1.162,111	Поддон - кг
			BIII	BIII	BIII	BIII	Стандарт на изделие
			220-1001H*	240-1001H*	260-1001H*	360-1001H*	1001
			Группа цен A94 (м ²)	Группа цен A125 (м ²)	Группа цен A150 (м ²)	Группа цен A150 (м ²)	лазурный активный
			220-1002H	240-1002H	260-1002H*	360-1002H*	1002
			Группа цен A94 (м ²)	Группа цен A125 (м ²)	Группа цен A150 (м ²)	Группа цен A150 (м ²)	лазурный светлый
			220-1003H*	240-1003H*	260-1003H*	360-1003H*	1003
			Группа цен A94 (м ²)	Группа цен A125 (м ²)	Группа цен A150 (м ²)	Группа цен A150 (м ²)	лазурный средний
			220-1004H	240-1004H	260-1004H	360-1004H	1004
			Группа цен A94 (м ²)	Группа цен A125 (м ²)	Группа цен A150 (м ²)	Группа цен A150 (м ²)	лазурный темный
			220-1005H*	240-1005H*	260-1005H*	360-1005H*	1005
			Группа цен A94 (м ²)	Группа цен A125 (м ²)	Группа цен A150 (м ²)	Группа цен A150 (м ²)	синий активный
			220-1006H	240-1006H	260-1006H*	360-1006H*	1006
			Группа цен A94 (м ²)	Группа цен A125 (м ²)	Группа цен A150 (м ²)	Группа цен A150 (м ²)	синий светлый
			220-1007H*	240-1007H*	260-1007H*	360-1007H*	1007
			Группа цен A94 (м ²)	Группа цен A125 (м ²)	Группа цен A150 (м ²)	Группа цен A150 (м ²)	синий средний
			220-1008H	240-1008H	260-1008H	360-1008H	1008
			Группа цен A94 (м ²)	Группа цен A125 (м ²)	Группа цен A150 (м ²)	Группа цен A150 (м ²)	синий темный
			220-1009H*	240-1009H*	260-1009H*	360-1009H*	1009
			Группа цен A94 (м ²)	Группа цен A125 (м ²)	Группа цен A150 (м ²)	Группа цен A150 (м ²)	бирюзовый активный
			220-1010H	240-1010H	260-1010H*	360-1010H*	1010
			Группа цен A94 (м ²)	Группа цен A125 (м ²)	Группа цен A150 (м ²)	Группа цен A150 (м ²)	бирюзовый светлый
			220-1011H*	240-1011H*	260-1011H*	360-1011H*	1011
			Группа цен A94 (м ²)	Группа цен A125 (м ²)	Группа цен A150 (м ²)	Группа цен A150 (м ²)	бирюзовый средний
			220-1012H	240-1012H	260-1012H	360-1012H	1012
			Группа цен A94 (м ²)	Группа цен A125 (м ²)	Группа цен A150 (м ²)	Группа цен A150 (м ²)	бирюзовый темный
			220-1013H*	240-1013H*	260-1013H*	360-1013H*	1013
			Группа цен A94 (м ²)	Группа цен A125 (м ²)	Группа цен A150 (м ²)	Группа цен A150 (м ²)	зеленый активный
			220-1014H	240-1014H	260-1014H*	360-1014H*	1014
			Группа цен A94 (м ²)	Группа цен A125 (м ²)	Группа цен A150 (м ²)	Группа цен A150 (м ²)	зеленый светлый
			220-1015H*	240-1015H*	260-1015H*	360-1015H*	1015
			Группа цен A94 (м ²)	Группа цен A125 (м ²)	Группа цен A150 (м ²)	Группа цен A150 (м ²)	зеленый средний
			220-1016H	240-1016H	260-1016H	360-1016H	1016
			Группа цен A94 (м ²)	Группа цен A125 (м ²)	Группа цен A150 (м ²)	Группа цен A150 (м ²)	зеленый темный
			220-1017H*	240-1017H*	260-1017H*	360-1017H*	1017
			Группа цен A94 (м ²)	Группа цен A125 (м ²)	Группа цен A150 (м ²)	Группа цен A150 (м ²)	желтый активный
			220-1018H	240-1018H	260-1018H*	360-1018H*	1018
			Группа цен A94 (м ²)	Группа цен A125 (м ²)	Группа цен A150 (м ²)	Группа цен A150 (м ²)	желтый светлый
			220-1019H*	240-1019H*	260-1019H*	360-1019H*	1019
			Группа цен A94 (м ²)	Группа цен A125 (м ²)	Группа цен A150 (м ²)	Группа цен A150 (м ²)	желтый средний
			220-1020H	240-1020H	260-1020H	360-1020H	1020
			Группа цен A94 (м ²)	Группа цен A125 (м ²)	Группа цен A150 (м ²)	Группа цен A150 (м ²)	желтый темный
			220-1021H*	240-1021H*	260-1021H*	360-1021H*	1021
			Группа цен A94 (м ²)	Группа цен A125 (м ²)	Группа цен A150 (м ²)	Группа цен A150 (м ²)	охра активный
			220-1022H	240-1022H	260-1022H*	360-1022H*	1022
			Группа цен A94 (м ²)	Группа цен A125 (м ²)	Группа цен A150 (м ²)	Группа цен A150 (м ²)	охра светлый
			220-1023H*	240-1023H*	260-1023H*	360-1023H*	1023
			Группа цен A94 (м ²)	Группа цен A125 (м ²)	Группа цен A150 (м ²)	Группа цен A150 (м ²)	охра средний
			220-1024H	240-1024H	260-1024H	360-1024H	1024
			Группа цен A94 (м ²)	Группа цен A125 (м ²)	Группа цен A150 (м ²)	Группа цен A150 (м ²)	охра темный
			220-1025H*	240-1025H*	260-1025H*	360-1025H*	1025
			Группа цен A94 (м ²)	Группа цен A125 (м ²)	Группа цен A150 (м ²)	Группа цен A150 (м ²)	лососевый активный
			220-1026H	240-1026H	260-1026H*	360-1026H*	1026
			Группа цен A94 (м ²)	Группа цен A125 (м ²)	Группа цен A150 (м ²)	Группа цен A150 (м ²)	лососевый светлый
			220-1027H*	240-1027H*	260-1027H*	360-1027H*	1027
			Группа цен A94 (м ²)	Группа цен A125 (м ²)	Группа цен A150 (м ²)	Группа цен A150 (м ²)	лососевый средний
			220-1028H	240-1028H	260-1028H	360-1028H	1028
			Группа цен A94 (м ²)	Группа цен A125 (м ²)	Группа цен A150 (м ²)	Группа цен A150 (м ²)	лососевый темный



Изготовление на заказ / срок поставки по согласованию с заказчиком, минимальное количество 500 м²

** - Глазурированная кромка 10 % поставки

- дополнительные глазурированные кромки (верхняя/продольная кромка), поставка по специальному заказу - количество: 10 % поставки. Наценка 4,50 евро/м² плюс НДС.

- 100 % количество глазурированных кромок (у каждой плитки и верхние и продольные кромки) возможно по согласованию с заказчиком.

Настенная плитка

20 x 20 см**



20 x 40 см**



20 x 60 см



30 x 60 см



Номинальный размер	20 x 20 см**	20 x 40 см**	20 x 60 см	30 x 60 см			
Производственный размер	197 x 197 x 6,5 мм	197 x 397 x 7,5 мм	197 x 597 x 9 мм	297 x 597 x 9 мм			
Поверхность	шелковисто-матовая, пригодна для операционных	шелковисто-матовая, пригодна для операционных	шелковисто-матовая, пригодна для операционных	шелковисто-матовая, пригодна для операционных			
м ² - Шт.	25,000	12,500	8,333	5,556			
м ² - кг	11,200	13,563	14,083	14,946			
Пакет - Шт.	25	16	8	9			
Пакет - м ²	1,000	1,280	0,960	1,620			
Пакет - кг	11,200	17,360	13,520	24,210			
Поддон - м ²	96,000	92,160	61,442	77,750			
Поддон - кг	1.075,200	1.249,961	865,280	1.162,111			
Стандарт на изделие	VIII	VIII	VIII	VIII			
1029 железистоокисный красный активный	220-1029H* Группа цен A94 (м ²)	240-1029H* Группа цен A125 (м ²)	260-1029H* Группа цен A150 (м ²)	360-1029H* Группа цен A150 (м ²)			
1030 железистоокисный красный светлый	220-1030H Группа цен A94 (м ²)	240-1030H Группа цен A125 (м ²)	260-1030H* Группа цен A150 (м ²)	360-1030H* Группа цен A150 (м ²)			
1031 железистоокисный красный средний	220-1031H* Группа цен A94 (м ²)	240-1031H* Группа цен A125 (м ²)	260-1031H* Группа цен A150 (м ²)	360-1031H* Группа цен A150 (м ²)			
1032 железистоокисный красный темный	220-1032H Группа цен A94 (м ²)	240-1032H Группа цен A125 (м ²)	260-1032H Группа цен A150 (м ²)	360-1032H Группа цен A150 (м ²)			
1033 каменный серый активный	220-1033H* Группа цен A94 (м ²)	240-1033H* Группа цен A125 (м ²)	260-1033H* Группа цен A150 (м ²)	360-1033H* Группа цен A150 (м ²)			
1034 каменный серый светлый	220-1034H Группа цен A94 (м ²)	240-1034H Группа цен A125 (м ²)	260-1034H* Группа цен A150 (м ²)	360-1034H* Группа цен A150 (м ²)			
1035 каменный серый средний	220-1035H* Группа цен A94 (м ²)	240-1035H* Группа цен A125 (м ²)	260-1035H* Группа цен A150 (м ²)	360-1035H* Группа цен A150 (м ²)			
1036 каменный серый темный	220-1036H Группа цен A94 (м ²)	240-1036H Группа цен A125 (м ²)	260-1036H Группа цен A150 (м ²)	360-1036H Группа цен A150 (м ²)			
1037 песочно-серый активный	220-1037H* Группа цен A94 (м ²)	240-1037H* Группа цен A125 (м ²)	260-1037H* Группа цен A150 (м ²)	360-1037H* Группа цен A150 (м ²)			
1038 песочно-серый светлый	220-1038H Группа цен A94 (м ²)	240-1038H Группа цен A125 (м ²)	260-1038H* Группа цен A150 (м ²)	360-1038H Группа цен A150 (м ²)			
1039 песочно-серый средний	220-1039H* Группа цен A94 (м ²)	240-1039H* Группа цен A125 (м ²)	260-1039H* Группа цен A150 (м ²)	360-1039H* Группа цен A150 (м ²)			
1040 песочно-серый темный	220-1040H Группа цен A94 (м ²)	240-1040H Группа цен A125 (м ²)	260-1040H Группа цен A150 (м ²)	360-1040H Группа цен A150 (м ²)			
1111 нейтральный 1	220-1111H Группа цен A94 (м ²)	240-1111H Группа цен A125 (м ²)	260-1111H Группа цен A150 (м ²)	360-1111H Группа цен A150 (м ²)			
1112 нейтральный 2	220-1112H Группа цен A94 (м ²)	240-1112H* Группа цен A125 (м ²)	260-1112H* Группа цен A150 (м ²)	360-1112H* Группа цен A150 (м ²)			
1113 нейтральный 3	220-1113H Группа цен A94 (м ²)	240-1113H Группа цен A125 (м ²)	260-1113H Группа цен A150 (м ²)	360-1113H Группа цен A150 (м ²)			
1114 нейтральный 4	220-1114H Группа цен A94 (м ²)	240-1114H* Группа цен A125 (м ²)	260-1114H* Группа цен A150 (м ²)	360-1114H* Группа цен A150 (м ²)			
1115 нейтральный 5	220-1115H Группа цен A94 (м ²)	240-1115H Группа цен A125 (м ²)	260-1115H Группа цен A150 (м ²)	360-1115H Группа цен A150 (м ²)			
1116 нейтральный 6	220-1116H Группа цен A94 (м ²)	240-1116H* Группа цен A125 (м ²)	260-1116H* Группа цен A150 (м ²)	360-1116H* Группа цен A150 (м ²)			
1117 нейтральный 7	220-1117H Группа цен A94 (м ²)	240-1117H Группа цен A125 (м ²)	260-1117H Группа цен A150 (м ²)	360-1117H Группа цен A150 (м ²)			
1118 нейтральный 8	220-1118H Группа цен A67 (м ²)	240-1118H* Группа цен A101 (м ²)	260-1118H* Группа цен A125 (м ²)	360-1118H* Группа цен A125 (м ²)			
1119 нейтральный 9	220-1119H Группа цен A94 (м ²)	240-1119H Группа цен A125 (м ²)	260-1119H Группа цен A150 (м ²)	360-1119H Группа цен A150 (м ²)			
1120 нейтрал. 10 (701)	220-1120H Группа цен A67 (м ²)	240-1120H Группа цен A101 (м ²)	260-1120H Группа цен A125 (м ²)	360-1120H Группа цен A125 (м ²)			
1121 нейтрал. 10 глянец. (700)	220-1121H*** Группа цен A67 (м ²)	240-1121H*** Группа цен A101 (м ²)	260-1121H*** Группа цен A125 (м ²)	360-1121H*** Группа цен A125 (м ²)			



Изготовление на заказ / срок поставки по согласованию с заказчиком, минимальное количество 500 м²

** - Глазурированная кромка 10% поставки
-дополнительные глазурированные кромки (верхняя/продольная кромка), поставка по специальному заказу - количество: 10% поставки. Наценка 4,50 евро/м² плюс НДС.

-100% количество глазурированных кромок (у каждой плитки и верхние и продольные кромки) возможно по согласованию с заказчиком.

*** Непригодна для операционных.

Напольная/настенная плитка

1 x 1 см**



2,5 x 2,5 см**

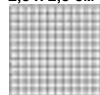

5 x 5 см**



10 x 10 см**



Мозаика, с тыльной термопластичной склейкой
Панель: 313 x 313 мм

Мозаика, с тыльной термопластичной склейкой
Панель: 297 x 297 мм

Мозаика, с тыльной термопластичной склейкой
Панель: 297 x 297 мм

Мозаика, с тыльной термопластичной склейкой
Панель: 297 x 297 мм



	1 x 1 см**	2,5 x 2,5 см**	5 x 5 см**	10 x 10 см**	
	12 x 12 x 6,5 мм	23 x 23 x 6,5 мм	47 x 47 x 6,5 мм	97 x 97 x 6,5 мм	Номинальный размер
	гладкая, пригодна для операционных	гладкая, пригодна для операционных	гладкая, пригодна для операционных	гладкая, пригодна для операционных	Производственный размер
	10,000 панелей	11 панелей	11 панелей	11 панелей	Поверхность
	11,700	12,100	13,420	14,300	m ² - Шт.
	10 панелей	11 панелей	11 панелей	11 панелей	m ² - кг
	1,000	1,000	1,000	1,000	Пакет - Шт.
	11,700	12,100	13,420	14,300	Пакет - м ²
	24,000	40,000	64,000	64,000	Пакет - кг
	280,800	484,000	858,880	915,200	Поддон - м ²
	Blb	Blb	Blb	Blb	Поддон - кг
	1 - 2	1 - 2	1 - 2	1 - 2	Стандарт на изделие
	701-2001H* Группа цен A349 (м ²)	702-2001H* Группа цен A230 (м ²)	705-2001H Группа цен A205 (м ²)	710-2001H Группа цен A150 (м ²)	Нагрузка
	701-2002H* Группа цен A349 (м ²)	702-2002H* Группа цен A230 (м ²)	705-2002H Группа цен A205 (м ²)	710-2002H Группа цен A150 (м ²)	2 2001 лазурный активный
	701-2003H* Группа цен A349 (м ²)	702-2003H Группа цен A230 (м ²)	705-2003H Группа цен A205 (м ²)	710-2003H Группа цен A150 (м ²)	4 2002 лазурный светлый
	701-2004H* Группа цен A349 (м ²)	702-2004H Группа цен A230 (м ²)	705-2004H Группа цен A205 (м ²)	710-2004H Группа цен A150 (м ²)	3 2003 лазурный средний
	701-2005H* Группа цен A349 (м ²)	702-2005H* Группа цен A230 (м ²)	705-2005H Группа цен A205 (м ²)	710-2005H Группа цен A150 (м ²)	2 2004 лазурный темный
	701-2006H* Группа цен A349 (м ²)	702-2006H* Группа цен A230 (м ²)	705-2006H Группа цен A205 (м ²)	710-2006H Группа цен A150 (м ²)	2 2005 синий активный
	701-2007H* Группа цен A349 (м ²)	702-2007H* Группа цен A230 (м ²)	705-2007H Группа цен A205 (м ²)	710-2007H Группа цен A150 (м ²)	4 2006 синий светлый
	701-2008H* Группа цен A349 (м ²)	702-2008H Группа цен A230 (м ²)	705-2008H Группа цен A205 (м ²)	710-2008H Группа цен A150 (м ²)	3 2007 синий средний
	701-2009H* Группа цен A349 (м ²)	702-2009H* Группа цен A230 (м ²)	705-2009H Группа цен A205 (м ²)	710-2009H Группа цен A150 (м ²)	2 2008 синий темный
	701-2010H* Группа цен A349 (м ²)	702-2010H* Группа цен A230 (м ²)	705-2010H Группа цен A205 (м ²)	710-2010H Группа цен A150 (м ²)	2 2009 бирюзовый активный
	701-2011H* Группа цен A349 (м ²)	702-2011H* Группа цен A230 (м ²)	705-2011H Группа цен A205 (м ²)	710-2011H Группа цен A150 (м ²)	4 2010 бирюзовый светлый
	701-2012H* Группа цен A349 (м ²)	702-2012H* Группа цен A230 (м ²)	705-2012H Группа цен A205 (м ²)	710-2012H Группа цен A150 (м ²)	3 2011 бирюзовый средний
	701-2013H* Группа цен A349 (м ²)	702-2013H* Группа цен A230 (м ²)	705-2013H Группа цен A205 (м ²)	710-2013H Группа цен A150 (м ²)	2 2012 бирюзовый темный
	701-2014H* Группа цен A349 (м ²)	702-2014H* Группа цен A230 (м ²)	705-2014H Группа цен A205 (м ²)	710-2014H Группа цен A150 (м ²)	2 2013 зеленый активный
	701-2015H* Группа цен A349 (м ²)	702-2015H* Группа цен A230 (м ²)	705-2015H Группа цен A205 (м ²)	710-2015H Группа цен A150 (м ²)	4 2014 зеленый светлый
	701-2016H* Группа цен A349 (м ²)	702-2016H* Группа цен A230 (м ²)	705-2016H Группа цен A205 (м ²)	710-2016H Группа цен A150 (м ²)	3 2015 зеленый средний
	701-2017H* Группа цен A349 (м ²)	702-2017H* Группа цен A230 (м ²)	705-2017H Группа цен A205 (м ²)	710-2017H Группа цен A150 (м ²)	2 2016 зеленый темный
	701-2018H* Группа цен A349 (м ²)	702-2018H* Группа цен A230 (м ²)	705-2018H Группа цен A205 (м ²)	710-2018H Группа цен A150 (м ²)	2 2017 желтый активный
	701-2019H* Группа цен A349 (м ²)	702-2019H* Группа цен A230 (м ²)	705-2019H Группа цен A205 (м ²)	710-2019H Группа цен A150 (м ²)	4 2018 желтый светлый
	701-2020H* Группа цен A349 (м ²)	702-2020H* Группа цен A230 (м ²)	705-2020H Группа цен A205 (м ²)	710-2020H Группа цен A150 (м ²)	3 2019 желтый средний
	701-2021H* Группа цен A349 (м ²)	702-2021H* Группа цен A230 (м ²)	705-2021H Группа цен A205 (м ²)	710-2021H Группа цен A150 (м ²)	2 2020 желтый темный
	701-2022H* Группа цен A349 (м ²)	702-2022H* Группа цен A230 (м ²)	705-2022H Группа цен A205 (м ²)	710-2022H Группа цен A150 (м ²)	2 2021 охра активный
	701-2023H* Группа цен A349 (м ²)	702-2023H* Группа цен A230 (м ²)	705-2023H Группа цен A205 (м ²)	710-2023H Группа цен A150 (м ²)	4 2022 охра светлый
	701-2024H* Группа цен A349 (м ²)	702-2024H* Группа цен A230 (м ²)	705-2024H Группа цен A205 (м ²)	710-2024H Группа цен A150 (м ²)	3 2023 охра средний
	701-2025H* Группа цен A349 (м ²)	702-2025H* Группа цен A230 (м ²)	705-2025H Группа цен A205 (м ²)	710-2025H Группа цен A150 (м ²)	2 2024 охра темный
	701-2026H* Группа цен A349 (м ²)	702-2026H* Группа цен A230 (м ²)	705-2026H Группа цен A205 (м ²)	710-2026H Группа цен A150 (м ²)	2 2025 лососевый активный
	701-2027H* Группа цен A349 (м ²)	702-2027H* Группа цен A230 (м ²)	705-2027H Группа цен A205 (м ²)	710-2027H Группа цен A150 (м ²)	4 2026 лососевый светлый
	701-2028H* Группа цен A349 (м ²)	702-2028H* Группа цен A230 (м ²)	705-2028H Группа цен A205 (м ²)	710-2028H Группа цен A150 (м ²)	3 2027 лососевый средний
					2 2028 лососевый темный



Изготовление на заказ / срок поставки по согласованию с заказчиком, минимальное количество 500 м²
Доступные фасонные элементы: окантовка с выкружкой, гладкая и безопасная для ходьбы, внутренний/внешний уголок для окантовки с выкружкой и системы поддона для душевой кабины, см. серию «Plural антискользкая», стр. 1.47.
** По согласованию с клиентом поставляются также определенные цветовые переходы и мозаичные изображения.
*** Глазуванные кромки на панели в соответствии с пропорцией



Напольная/настенная плитка

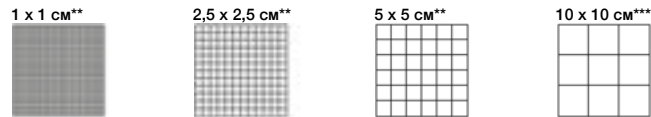

Мозаика, с тыльной термопластичной склейкой
Панель: 313 x 313 мм

Мозаика, с тыльной термопластичной склейкой
Панель: 297 x 297 мм

Мозаика, с тыльной термопластичной склейкой
Панель: 297 x 297 мм

Мозаика, с тыльной термопластичной склейкой
Панель: 297 x 297 мм

Номинальный размер	1 x 1 см**	2,5 x 2,5 см**	5 x 5 см**	10 x 10 см***			
Производственный размер	12 x 12 x 6,5 мм	23 x 23 x 6,5 мм	47 x 47 x 6,5 мм	97 x 97 x 6,5 мм			
Поверхность	гладкая, пригодна для операционных	гладкая, пригодна для операционных	гладкая, пригодна для операционных	гладкая, пригодна для операционных			
м ² - Шт.	10,000 панелей	11 панелей	11 панелей	11 панелей			
м ² - кг	11,700	12,100	13,420	14,300			
Пакет - Шт.	10 панелей	11 панелей	11 панелей	11 панелей			
Пакет - м ²	1,000	1,000	1,000	1,000			
Пакет - кг	11,700	12,100	13,420	14,300			
Поддон - м ²	24,000	40,000	64,000	64,000			
Поддон - кг	280,800	484,000	858,880	915,200			
Стандарт на изделие	B1b	B1b	B1b	B1b			
Нагрузка	1 - 2	1 - 2	1 - 2	1 - 2			
2029 железокислый красный активный	2 701-2029H* Группа цен A349 (м ²)	702-2029H* Группа цен A230 (м ²)	705-2029H Группа цен A205 (м ²)	710-2029H Группа цен A150 (м ²)			
2030 железокислый красный светлый	4 701-2030H* Группа цен A349 (м ²)	702-2030H* Группа цен A230 (м ²)	705-2030H Группа цен A205 (м ²)	710-2030H Группа цен A150 (м ²)			
2031 железокислый красный средний	3 701-2031H* Группа цен A349 (м ²)	702-2031H* Группа цен A230 (м ²)	705-2031H Группа цен A205 (м ²)	710-2031H Группа цен A150 (м ²)			
2032 железокислый красный темный	2 701-2032H* Группа цен A349 (м ²)	702-2032H* Группа цен A230 (м ²)	705-2032H Группа цен A205 (м ²)	710-2032H Группа цен A150 (м ²)			
2033 каменный серый активный	2 701-2033H* Группа цен A349 (м ²)	702-2033H* Группа цен A230 (м ²)	705-2033H Группа цен A205 (м ²)	710-2033H Группа цен A150 (м ²)			
2034 каменный серый светлый	4 701-2034H* Группа цен A349 (м ²)	702-2034H* Группа цен A230 (м ²)	705-2034H Группа цен A205 (м ²)	710-2034H Группа цен A150 (м ²)			
2035 каменный серый средний	3 701-2035H* Группа цен A349 (м ²)	702-2035H* Группа цен A230 (м ²)	705-2035H Группа цен A205 (м ²)	710-2035H Группа цен A150 (м ²)			
2036 каменный серый темный	2 701-2036H* Группа цен A349 (м ²)	702-2036H Группа цен A230 (м ²)	705-2036H Группа цен A205 (м ²)	710-2036H Группа цен A150 (м ²)			
2037 песочно-серый активный	2 701-2037H* Группа цен A349 (м ²)	702-2037H* Группа цен A230 (м ²)	705-2037H Группа цен A205 (м ²)	710-2037H Группа цен A150 (м ²)			
2038 песочно-серый светлый	4 701-2038H* Группа цен A349 (м ²)	702-2038H* Группа цен A230 (м ²)	705-2038H Группа цен A205 (м ²)	710-2038H Группа цен A150 (м ²)			
2039 песочно-серый средний	3 701-2039H* Группа цен A349 (м ²)	702-2039H* Группа цен A230 (м ²)	705-2039H Группа цен A205 (м ²)	710-2039H Группа цен A150 (м ²)			
2040 песочно-серый темный	2 701-2040H* Группа цен A349 (м ²)	702-2040H Группа цен A230 (м ²)	705-2040H Группа цен A205 (м ²)	710-2040H Группа цен A150 (м ²)			
2111 нейтральный 1	1 701-2111H* Группа цен A349 (м ²)	702-2111H Группа цен A230 (м ²)	705-2111H Группа цен A205 (м ²)	710-2111H Группа цен A150 (м ²)			
2112 нейтральный 2	2 701-2112H* Группа цен A349 (м ²)	702-2112H* Группа цен A230 (м ²)	705-2112H Группа цен A205 (м ²)	710-2112H Группа цен A150 (м ²)			
2113 нейтральный 3	3 701-2113H* Группа цен A349 (м ²)	702-2113H* Группа цен A230 (м ²)	705-2113H Группа цен A205 (м ²)	710-2113H Группа цен A150 (м ²)			
2114 нейтральный 4	3 701-2114H* Группа цен A349 (м ²)	702-2114H* Группа цен A230 (м ²)	705-2114H Группа цен A205 (м ²)	710-2114H Группа цен A150 (м ²)			
2115 нейтральный 5	3 701-2115H* Группа цен A349 (м ²)	702-2115H* Группа цен A230 (м ²)	705-2115H Группа цен A205 (м ²)	710-2115H Группа цен A150 (м ²)			
2116 нейтральный 6	3 701-2116H* Группа цен A349 (м ²)	702-2116H* Группа цен A230 (м ²)	705-2116H* Группа цен A205 (м ²)	710-2116H* Группа цен A150 (м ²)			
2117 нейтральный 7	4 701-2117H* Группа цен A349 (м ²)	702-2117H* Группа цен A230 (м ²)	705-2117H Группа цен A205 (м ²)	710-2117H Группа цен A150 (м ²)			
2118 нейтральный 8	4 701-2118H* Группа цен A349 (м ²)	702-2118H Группа цен A177 (м ²)	705-2118H Группа цен A157 (м ²)	710-2118H Группа цен A101 (м ²)			
2119 нейтральный 9	4 701-2119H* Группа цен A349 (м ²)	702-2119H* Группа цен A230 (м ²)	705-2119H Группа цен A205 (м ²)	710-2119H Группа цен A150 (м ²)			
2120 нейтрал. 10 (701)	4 701-2120H* Группа цен A349 (м ²)	702-2120H Группа цен A177 (м ²)	705-2120H Группа цен A157 (м ²)	710-2120H Группа цен A101 (м ²)			
2121 нейтрал. 10 глянец. (700)	4		705-2121H Группа цен A157 (м ²)	710-2121H Группа цен A101 (м ²)			



Изготовление на заказ / срок поставки по согласованию с заказчиком, минимальное количество 500 м²

Доступные фасонные элементы: окантовка с выкружкой, гладкая и безопасная для ходьбы, внутренний/внешний уголок для окантовки с выкружкой и системы поддона для душевой кабины, см. серию «Plural антискользкая», стр. 1.47.

** По согласованию с клиентом поставляются также определенные цветовые переходы и мозаичные изображения.

*** Глазуванные кромки на панели в соответствии с пропорцией

Напольная/настенная плитка

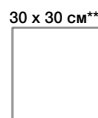
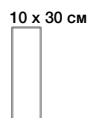

	10 x 30 см	15 x 15 см	20 x 20 см	20 x 40 см	30 x 30 см**	30 x 60 см**	
	97 x 297 x 6 мм	147 x 147 x 6,5 мм	197 x 197 x 6,5 мм	197 x 397 x 6,5 мм	297 x 297 x 8 мм	297 x 597 x 8 мм	Номинальный размер
	гладкая	гладкая, пригодна для операционных	гладкая, пригодна для операционных	гладкая, пригодна для операционных	гладкая	гладкая	Производственный размер
	33,330	44,000	25,000	12,500	11,110	5,556	Поверхность
	11,999	13,816	14,100	14,100	17,221	17,413	м ² - Шт.
	38	44	25	16	14	6	м ² - кг
	1,140	1,000	1,000	1,280	1,260	1,080	Пакет - Шт.
	13,680	13,816	14,100	18,048	21,700	18,804	Пакет - м ²
	95,770	80,000	72,000	72,960	52,925	43,200	Пакет - кг
	1.149,120	1.105,280	1.015,200	1.028,736	911,400	752,242	Поддон - м ²
	Alb	Blb	Blb	Blb	Alb	Alb	Поддон - кг
		1 - 2	1 - 2				Стандарт на изделие
							Нагрузка
	703-2001H Группа цен A150 (м ²)	715-2001H* Группа цен A119 (м ²)	720-2001H* Группа цен A119 (м ²)	740-2001H* Группа цен A150 (м ²)	730-2001H Группа цен A177 (м ²)	760-2001H Группа цен A177 (м ²)	2 2001 лазурный активный
	703-2002H* Группа цен A150 (м ²)	715-2002H* Группа цен A119 (м ²)	720-2002H* Группа цен A119 (м ²)	740-2002H* Группа цен A150 (м ²)	730-2002H* Группа цен A177 (м ²)	760-2002H* Группа цен A177 (м ²)	4 2002 лазурный светлый
	703-2003H Группа цен A150 (м ²)	715-2003H Группа цен A119 (м ²)	720-2003H Группа цен A119 (м ²)	740-2003H Группа цен A150 (м ²)	730-2003H Группа цен A177 (м ²)	760-2003H Группа цен A177 (м ²)	3 2003 лазурный средний
	703-2004H* Группа цен A150 (м ²)	715-2004H* Группа цен A119 (м ²)	720-2004H Группа цен A119 (м ²)	740-2004H* Группа цен A150 (м ²)	730-2004H* Группа цен A177 (м ²)	760-2004H* Группа цен A177 (м ²)	2 2004 лазурный темный
	703-2005H* Группа цен A150 (м ²)	715-2005H* Группа цен A119 (м ²)	720-2005H* Группа цен A119 (м ²)	740-2005H* Группа цен A150 (м ²)	730-2005H* Группа цен A177 (м ²)	760-2005H* Группа цен A177 (м ²)	2 2005 синий активный
	703-2006H* Группа цен A150 (м ²)	715-2006H* Группа цен A119 (м ²)	720-2006H* Группа цен A119 (м ²)	740-2006H* Группа цен A150 (м ²)	730-2006H* Группа цен A177 (м ²)	760-2006H* Группа цен A177 (м ²)	4 2006 синий светлый
	703-2007H* Группа цен A150 (м ²)	715-2007H Группа цен A119 (м ²)	720-2007H Группа цен A119 (м ²)	740-2007H Группа цен A150 (м ²)	730-2007H* Группа цен A177 (м ²)	760-2007H* Группа цен A177 (м ²)	3 2007 синий средний
	703-2008H* Группа цен A150 (м ²)	715-2008H* Группа цен A119 (м ²)	720-2008H Группа цен A119 (м ²)	740-2008H* Группа цен A150 (м ²)	730-2008H* Группа цен A177 (м ²)	760-2008H* Группа цен A177 (м ²)	2 2008 синий темный
	703-2009H* Группа цен A150 (м ²)	715-2009H* Группа цен A119 (м ²)	720-2009H* Группа цен A119 (м ²)	740-2009H* Группа цен A150 (м ²)	730-2009H* Группа цен A177 (м ²)	760-2009H* Группа цен A177 (м ²)	2 2009 бирюзовый активный
	703-2010H* Группа цен A150 (м ²)	715-2010H Группа цен A119 (м ²)	720-2010H Группа цен A119 (м ²)	740-2010H Группа цен A150 (м ²)	730-2010H* Группа цен A177 (м ²)	760-2010H* Группа цен A177 (м ²)	4 2010 бирюзовый светлый
	703-2011H* Группа цен A150 (м ²)	715-2011H* Группа цен A119 (м ²)	720-2011H* Группа цен A119 (м ²)	740-2011H* Группа цен A150 (м ²)	730-2011H* Группа цен A177 (м ²)	760-2011H* Группа цен A177 (м ²)	3 2011 бирюзовый средний
	703-2012H* Группа цен A150 (м ²)	715-2012H* Группа цен A119 (м ²)	720-2012H* Группа цен A119 (м ²)	740-2012H* Группа цен A150 (м ²)	730-2012H* Группа цен A177 (м ²)	760-2012H* Группа цен A177 (м ²)	2 2012 бирюзовый темный
	703-2013H* Группа цен A150 (м ²)	715-2013H* Группа цен A119 (м ²)	720-2013H* Группа цен A119 (м ²)	740-2013H* Группа цен A150 (м ²)	730-2013H* Группа цен A177 (м ²)	760-2013H* Группа цен A177 (м ²)	2 2013 зеленый активный
	703-2014H* Группа цен A150 (м ²)	715-2014H Группа цен A119 (м ²)	720-2014H Группа цен A119 (м ²)	740-2014H Группа цен A150 (м ²)	730-2014H* Группа цен A177 (м ²)	760-2014H* Группа цен A177 (м ²)	4 2014 зеленый светлый
	703-2015H* Группа цен A150 (м ²)	715-2015H* Группа цен A119 (м ²)	720-2015H* Группа цен A119 (м ²)	740-2015H* Группа цен A150 (м ²)	730-2015H* Группа цен A177 (м ²)	760-2015H* Группа цен A177 (м ²)	3 2015 зеленый средний
	703-2016H* Группа цен A150 (м ²)	715-2016H* Группа цен A119 (м ²)	720-2016H* Группа цен A119 (м ²)	740-2016H* Группа цен A150 (м ²)	730-2016H* Группа цен A177 (м ²)	760-2016H* Группа цен A177 (м ²)	2 2016 зеленый темный
	703-2017H* Группа цен A150 (м ²)	715-2017H* Группа цен A119 (м ²)	720-2017H* Группа цен A119 (м ²)	740-2017H* Группа цен A150 (м ²)	730-2017H* Группа цен A177 (м ²)	760-2017H* Группа цен A177 (м ²)	2 2017 желтый активный
	703-2018H* Группа цен A150 (м ²)	715-2018H Группа цен A119 (м ²)	720-2018H Группа цен A119 (м ²)	740-2018H Группа цен A150 (м ²)	730-2018H* Группа цен A177 (м ²)	760-2018H* Группа цен A177 (м ²)	4 2018 желтый светлый
	703-2019H* Группа цен A150 (м ²)	715-2019H* Группа цен A119 (м ²)	720-2019H* Группа цен A119 (м ²)	740-2019H* Группа цен A150 (м ²)	730-2019H* Группа цен A177 (м ²)	760-2019H* Группа цен A177 (м ²)	3 2019 желтый средний
	703-2020H* Группа цен A150 (м ²)	715-2020H* Группа цен A119 (м ²)	720-2020H* Группа цен A119 (м ²)	740-2020H* Группа цен A150 (м ²)	730-2020H* Группа цен A177 (м ²)	760-2020H* Группа цен A177 (м ²)	2 2020 желтый темный
	703-2021H* Группа цен A150 (м ²)	715-2021H* Группа цен A119 (м ²)	720-2021H* Группа цен A119 (м ²)	740-2021H* Группа цен A150 (м ²)	730-2021H* Группа цен A177 (м ²)	760-2021H* Группа цен A177 (м ²)	2 2021 охра активный
	703-2022H* Группа цен A150 (м ²)	715-2022H Группа цен A119 (м ²)	720-2022H Группа цен A119 (м ²)	740-2022H Группа цен A150 (м ²)	730-2022H* Группа цен A177 (м ²)	760-2022H* Группа цен A177 (м ²)	4 2022 охра светлый
	703-2023H* Группа цен A150 (м ²)	715-2023H* Группа цен A119 (м ²)	720-2023H* Группа цен A119 (м ²)	740-2023H* Группа цен A150 (м ²)	730-2023H* Группа цен A177 (м ²)	760-2023H* Группа цен A177 (м ²)	3 2023 охра средний
	703-2024H* Группа цен A150 (м ²)	715-2024H* Группа цен A119 (м ²)	720-2024H* Группа цен A119 (м ²)	740-2024H* Группа цен A150 (м ²)	730-2024H* Группа цен A177 (м ²)	760-2024H* Группа цен A177 (м ²)	2 2024 охра темный
	703-2025H* Группа цен A150 (м ²)	715-2025H* Группа цен A119 (м ²)	720-2025H* Группа цен A119 (м ²)	740-2025H* Группа цен A150 (м ²)	730-2025H* Группа цен A177 (м ²)	760-2025H* Группа цен A177 (м ²)	2 2025 лососевый активный
	703-2026H* Группа цен A150 (м ²)	715-2026H Группа цен A119 (м ²)	720-2026H* Группа цен A119 (м ²)	740-2026H* Группа цен A150 (м ²)	730-2026H* Группа цен A177 (м ²)	760-2026H* Группа цен A177 (м ²)	4 2026 лососевый светлый

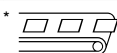

Изготовление на заказ / срок поставки по согласованию с заказчиком, минимальное количество 500 м²



ректифицированная



1.30 Plural

Керам. плитка полусухого прессования, DIN EN 14411, группа В₁, глазуванная, для покрытия пола и стен внутри и снаружи помещений (керамогранитная плитка) // Экструдированные керамические плиты, прецизионные, DIN EN 14411, группа А₁, глазуванные, для покрытия пола и стен внутри и снаружи помещений (керамические плиты)

Напольная/настенная плитка

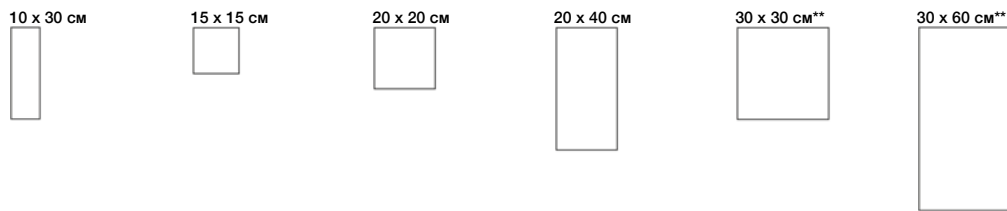

Номинальный размер	10 x 30 см	15 x 15 см	20 x 20 см	20 x 40 см	30 x 30 см**	30 x 60 см**	
Производственный размер	97 x 297 x 6 мм	147 x 147 x 6,5 мм	197 x 197 x 6,5 мм	197 x 397 x 6,5 мм	297 x 297 x 8 мм	297 x 597 x 8 мм	
Поверхность	гладкая	гладкая, пригодна для операционных	гладкая, пригодна для операционных	гладкая, пригодна для операционных	гладкая	гладкая	
м ² - Шт.	33,330	44,000	25,000	12,500	11,110	5,556	
м ² - кг	11,999	13,816	14,100	14,100	17,221	17,413	
Пакет - Шт.	38	44	25	16	14	6	
Пакет - м ²	1,140	1,000	1,000	1,280	1,260	1,080	
Пакет - кг	13,680	13,816	14,100	18,048	21,700	18,804	
Поддон - м ²	95,770	80,000	72,000	72,960	52,925	43,200	
Поддон - кг	1.149,120	1.105,280	1.015,200	1.028,736	911,400	752,242	
Стандарт на изделие	Alb	B1b	B1b	B1b	Alb	Alb	
Нагрузка		1 - 2	1 - 2				
2027 лососевый средний	3 703-2027H* Группа цен A150 (м ²)	715-2027H Группа цен A119 (м ²)	720-2027H Группа цен A119 (м ²)	740-2027H Группа цен A150 (м ²)	730-2027H* Группа цен A177 (м ²)	760-2027H* Группа цен A177 (м ²)	
2028 лососевый темный	2 703-2028H* Группа цен A150 (м ²)	715-2028H* Группа цен A119 (м ²)	720-2028H* Группа цен A119 (м ²)	740-2028H* Группа цен A150 (м ²)	730-2028H* Группа цен A177 (м ²)	760-2028H* Группа цен A177 (м ²)	
2029 железистокирасный активный	2 703-2029H* Группа цен A150 (м ²)	715-2029H* Группа цен A119 (м ²)	720-2029H* Группа цен A119 (м ²)	740-2029H* Группа цен A150 (м ²)	730-2029H* Группа цен A177 (м ²)	760-2029H* Группа цен A177 (м ²)	
2030 железистокирасный светлый	4 703-2030H* Группа цен A150 (м ²)	715-2030H* Группа цен A119 (м ²)	720-2030H* Группа цен A119 (м ²)	740-2030H* Группа цен A150 (м ²)	730-2030H* Группа цен A177 (м ²)	760-2030H* Группа цен A177 (м ²)	
2031 железистокирасный	3 703-2031H* Группа цен A150 (м ²)	715-2031H Группа цен A119 (м ²)	720-2031H Группа цен A119 (м ²)	740-2031H Группа цен A150 (м ²)	730-2031H* Группа цен A177 (м ²)	760-2031H* Группа цен A177 (м ²)	
2032 железистокирасный темный	2 703-2032H* Группа цен A150 (м ²)	715-2032H* Группа цен A119 (м ²)	720-2032H* Группа цен A119 (м ²)	740-2032H* Группа цен A150 (м ²)	730-2032H* Группа цен A177 (м ²)	760-2032H* Группа цен A177 (м ²)	
2033 каменный серый активный	2 703-2033H* Группа цен A150 (м ²)	715-2033H* Группа цен A119 (м ²)	720-2033H* Группа цен A119 (м ²)	740-2033H* Группа цен A150 (м ²)	730-2033H* Группа цен A177 (м ²)	760-2033H* Группа цен A177 (м ²)	
2034 каменный серый светлый	4 703-2034H* Группа цен A150 (м ²)	715-2034H* Группа цен A119 (м ²)	720-2034H* Группа цен A119 (м ²)	740-2034H* Группа цен A150 (м ²)	730-2034H* Группа цен A177 (м ²)	760-2034H* Группа цен A177 (м ²)	
2035 каменный серый средний	3 703-2035H Группа цен A150 (м ²)	715-2035H* Группа цен A119 (м ²)	720-2035H* Группа цен A119 (м ²)	740-2035H* Группа цен A150 (м ²)	730-2035H Группа цен A177 (м ²)	760-2035H Группа цен A177 (м ²)	
2036 каменный серый темный	2 703-2036H* Группа цен A150 (м ²)	715-2036H Группа цен A119 (м ²)	720-2036H Группа цен A119 (м ²)	740-2036H Группа цен A150 (м ²)	730-2036H* Группа цен A177 (м ²)	760-2036H* Группа цен A177 (м ²)	
2037 песочно-серый активный	2 703-2037H* Группа цен A150 (м ²)	715-2037H* Группа цен A119 (м ²)	720-2037H* Группа цен A119 (м ²)	740-2037H* Группа цен A150 (м ²)	730-2037H* Группа цен A177 (м ²)	760-2037H* Группа цен A177 (м ²)	
2038 песочно-серый светлый	4 703-2038H* Группа цен A150 (м ²)	715-2038H Группа цен A119 (м ²)	720-2038H Группа цен A119 (м ²)	740-2038H Группа цен A150 (м ²)	730-2038H* Группа цен A177 (м ²)	760-2038H* Группа цен A177 (м ²)	
2039 песочно-серый средний	3 703-2039H Группа цен A150 (м ²)	715-2039H Группа цен A119 (м ²)	720-2039H Группа цен A119 (м ²)	740-2039H Группа цен A150 (м ²)	730-2039H Группа цен A177 (м ²)	760-2039H Группа цен A177 (м ²)	
2040 песочно-серый темный	2 703-2040H* Группа цен A150 (м ²)	715-2040H Группа цен A119 (м ²)	720-2040H Группа цен A119 (м ²)	740-2040H* Группа цен A150 (м ²)	730-2040H* Группа цен A177 (м ²)	760-2040H* Группа цен A177 (м ²)	
2111 нейтральный 1	1 703-2111H* Группа цен A150 (м ²)	715-2111H Группа цен A119 (м ²)	720-2111H Группа цен A119 (м ²)	740-2111H Группа цен A150 (м ²)	730-2111H* Группа цен A177 (м ²)	760-2111H* Группа цен A177 (м ²)	
2112 нейтральный 2	2 703-2112H* Группа цен A150 (м ²)	715-2112H Группа цен A119 (м ²)	720-2112H Группа цен A119 (м ²)	740-2112H* Группа цен A150 (м ²)	730-2112H* Группа цен A177 (м ²)	760-2112H* Группа цен A177 (м ²)	
2113 нейтральный 3	3 703-2113H Группа цен A150 (м ²)	715-2113H* Группа цен A119 (м ²)	720-2113H* Группа цен A119 (м ²)	740-2113H* Группа цен A150 (м ²)	730-2113H Группа цен A177 (м ²)	760-2113H Группа цен A177 (м ²)	
2114 нейтральный 4	3 703-2114H* Группа цен A150 (м ²)	715-2114H Группа цен A119 (м ²)	720-2114H Группа цен A119 (м ²)	740-2114H* Группа цен A150 (м ²)	730-2114H* Группа цен A177 (м ²)	760-2114H* Группа цен A177 (м ²)	
2115 нейтральный 5	3 703-2115H* Группа цен A150 (м ²)	715-2115H* Группа цен A119 (м ²)	720-2115H* Группа цен A119 (м ²)	740-2115H* Группа цен A150 (м ²)	730-2115H* Группа цен A177 (м ²)	760-2115H* Группа цен A177 (м ²)	
2116 нейтральный 6	3 703-2116H* Группа цен A150 (м ²)	715-2116H* Группа цен A119 (м ²)	720-2116H* Группа цен A119 (м ²)	740-2116H* Группа цен A150 (м ²)	730-2116H* Группа цен A177 (м ²)	760-2116H* Группа цен A177 (м ²)	
2117 нейтральный 7	4 703-2117H* Группа цен A150 (м ²)	715-2117H* Группа цен A119 (м ²)	720-2117H* Группа цен A119 (м ²)	740-2117H* Группа цен A150 (м ²)	730-2117H* Группа цен A177 (м ²)	760-2117H* Группа цен A177 (м ²)	
2118 нейтральный 8	4 703-2118H Группа цен A119 (м ²)	715-2118H Группа цен A94 (м ²)	720-2118H Группа цен A94 (м ²)	740-2118H Группа цен A119 (м ²)	730-2118H Группа цен A150 (м ²)	760-2118H Группа цен A150 (м ²)	
2119 нейтральный 9	4 703-2119H* Группа цен A150 (м ²)	715-2119H* Группа цен A119 (м ²)	720-2119H* Группа цен A119 (м ²)	740-2119H* Группа цен A150 (м ²)	730-2119H* Группа цен A174 (м ²)	760-2119H* Группа цен A177 (м ²)	
2120 нейтрал. 10 (701)	4 703-2120H Группа цен A119 (м ²)	715-2120H Группа цен A94 (м ²)	720-2120H Группа цен A94 (м ²)	740-2120H Группа цен A119 (м ²)	730-2120H Группа цен A150 (м ²)	760-2120H Группа цен A150 (м ²)	
2121 нейтрал. 10 глянец. (700)	4 703-2121H Группа цен A119 (м ²)				730-2121H Группа цен A150 (м ²)	760-2121H Группа цен A150 (м ²)	



* Изготовление на заказ / срок поставки по согласованию с заказчиком, минимальное количество 500 м²



** ректифицированная

Доступные фасонные элементы: окантовка с выкружкой, гладкая и безопасная для ходьбы, внутренний/внешний уголок для окантовки с выкружкой и системы поддона для душевой кабины, см. серию «Plural антискользящая», стр. 1.47.



Студийная съемка / Серия: Plural



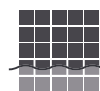

Смешанная мозаика 1 x 1 см

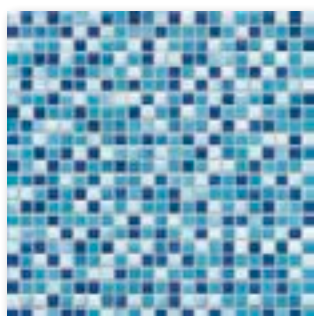

Цветовое пространство «свежесть»

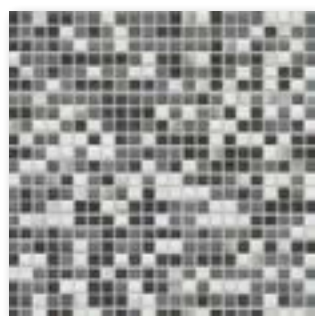

Цветовое пространство «чистота»

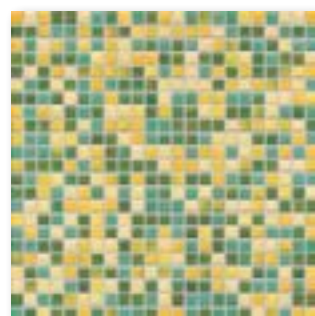

Цветовое пространство «энергия»



Цветовое пространство «тепло»

Смешанная мозаика 2,5 x 2,5 см

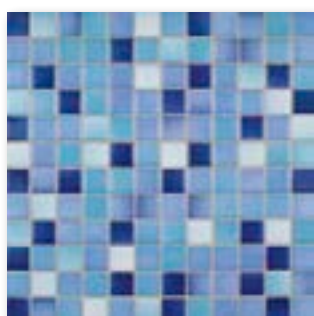

Цветовое пространство «свежесть»



Цветовое пространство «чистота»



Цветовое пространство «энергия»

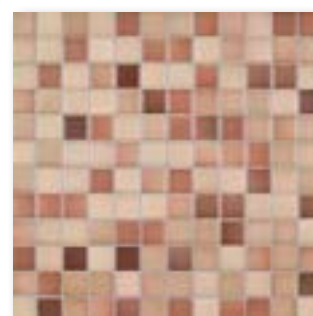

Цветовое пространство «тепло»

Смешанная мозаика 5 x 5 см



Цветовое пространство «свежесть»



Цветовое пространство «чистота»

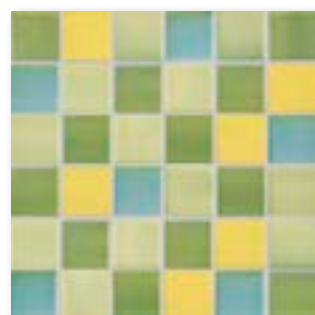

Цветовое пространство «энергия»

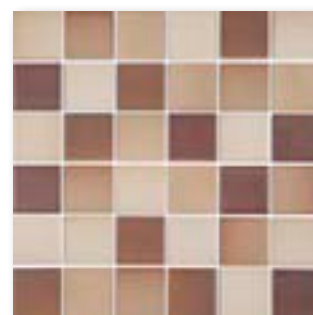

Цветовое пространство «тепло»



Цветовое пространство
«солнечный свет»



Цветовое пространство
«земля»

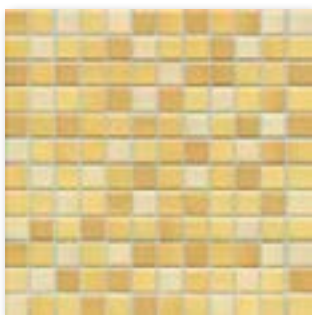

Цветовое пространство
«солнечный свет»



Цветовое пространство
«земля»

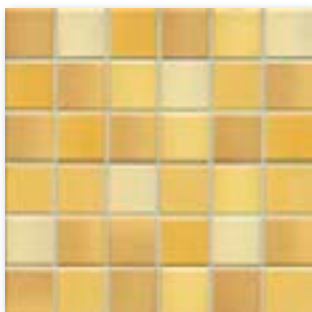

Цветовое пространство
«солнечный свет»



Цветовое пространство
«земля»

1.34 Plural смешанная мозаика

Керам. плитка полусухого прессования, DIN EN 14411, группа В_{1b}, глазурованная, для покрытия пола и стен внутри и снаружи помещений (керамогранитная плитка)

Настенная/напольная плитка

1 x 1 см

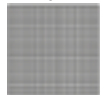

2,5 x 2,5 см

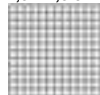

5 x 5 см



Мозаика, с тыльной термопластичной склейкой
Панель: 313 x 313 мм

Мозаика, с тыльной термопластичной склейкой
Панель: 297 x 297 мм

Мозаика, с тыльной термопластичной склейкой
Панель: 297 x 297 мм

Номер формата	7150H	7160H	7161H				
Номинальный размер	1 x 1 см	2,5 x 2,5 см	5 x 5 см				
Производственный размер	12 x 12 x 6,5 мм	23 x 23 x 6,5 мм	47 x 47 x 6,5 мм				
м ² - Шт.	10,000 панелей	11,000 панелей	11,000 панелей				
м ² - кг	11,700	12,100	13,420				
Пакет - Шт.	10 панелей	11 панелей	11 панелей				
Пакет - м ²	1,000	1,000	1,000				
Пакет - кг	11,700	12,100	13,420				
Поддон - м ²	24,000	40,000	64,000				
Поддон - кг	280,800	484,000	858,880				
Стандарт на изделие	В1b	В1b	В1b				
5510 Цветовое пространство «свежесть»	4 5510i-7150H Группа цен A360 (м ²)	5510i-7160H Группа цен A277 (м ²)	5510i-7161H Группа цен A209 (м ²)				
5530 Цветовое пространство «прохлада»	4 5530i-7150H Группа цен A360 (м ²)	5530i-7160H Группа цен A277 (м ²)	5530i-7161H Группа цен A209 (м ²)				
5550 Цветовое пространство «нейтральное»	3 5550i-7150H Группа цен A360 (м ²)	5550i-7160H Группа цен A277 (м ²)	5550i-7161H Группа цен A209 (м ²)				
5570 Цветовое пространство «теплота»	4 5570i-7150H Группа цен A360 (м ²)	5570i-7160H Группа цен A277 (м ²)	5570i-7161H Группа цен A209 (м ²)				
5580 Цветовое пространство «солнечный свет»	4 5580i-7150H Группа цен A360 (м ²)	5580i-7160H Группа цен A277 (м ²)	5580i-7161H Группа цен A209 (м ²)				
5590 Цветовое пространство «земля»	4 5590i-7150H Группа цен A360 (м ²)	5590i-7160H Группа цен A277 (м ²)	5590i-7161H Группа цен A209 (м ²)				





Проект: Aquarena / Местоположение: Нойнкирхен, Германия / Архитектор: Planungsgruppe Bad / Серия: Plural, Marino







В морских глубинах,
20 x 20 см
Комплект из 5 частей



Арт. № комплекта: 212121

Высоко-высоко,
20 x 20 см
Комплект из 5 частей



Арт. № комплекта: 212120

Полет на Луну,
20 x 20 см
Комплект из 5 частей



Арт. № комплекта: 212122

Дети нашей планеты,
20 x 20 см
Комплект из 5 частей



Арт. № комплекта: 212124

Восточный экспресс, 20 x 20 см
Комплект из 5 рисунков



Арт. № комплекта: 212123

Алфавит с животными,
20 x 20 см

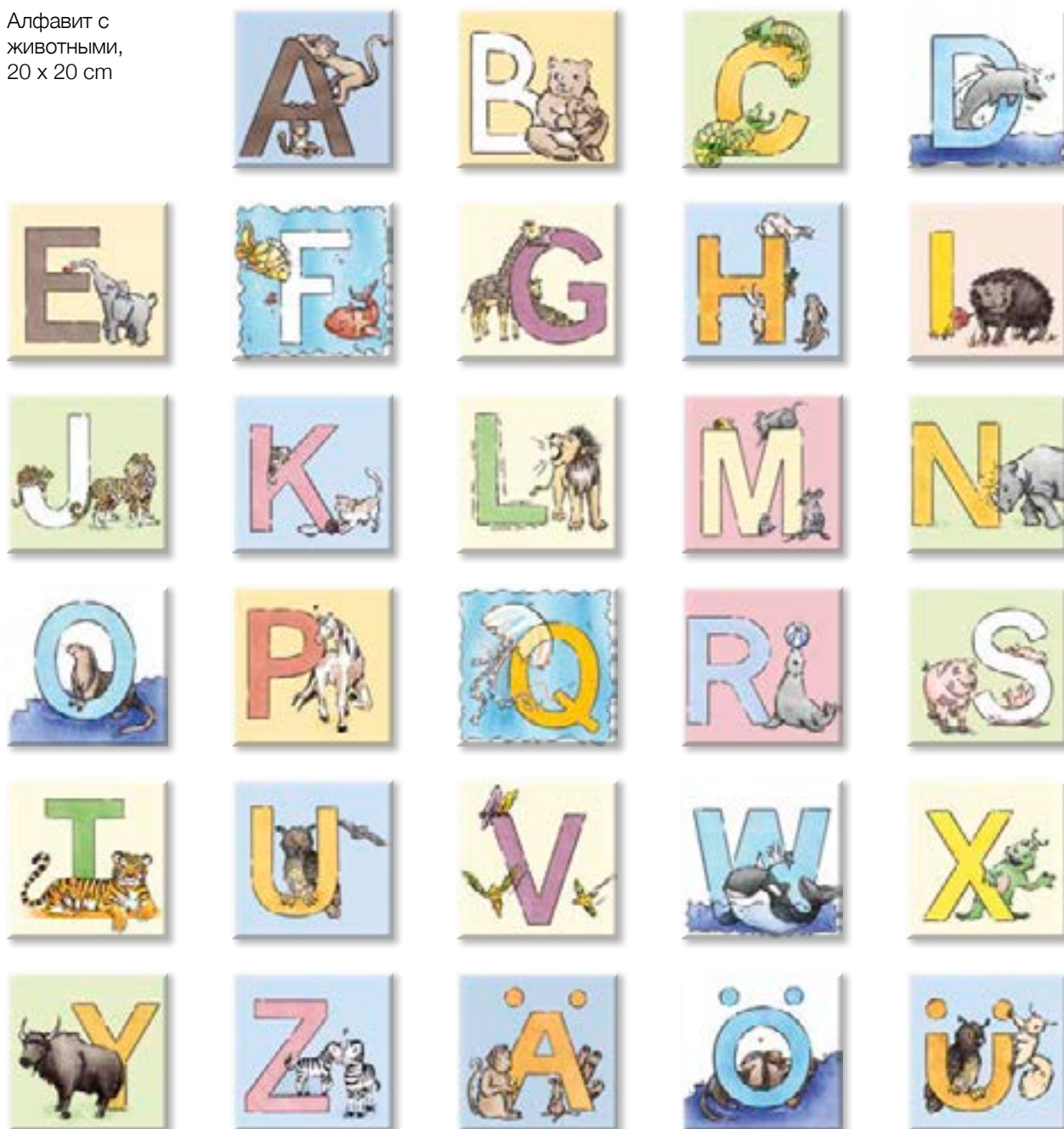

Цифры с животными,
20 x 20 см



арт. №: 212142 Одинаковый арт. номер у букв и цифр. При заказе, пожалуйста, дополнительно укажите «буквы» или «цифры».

Декоративные элементы

20 x 20 см



20 x 20 см



Цифры +
Буквы

Комплект из 5 частей

	20 x 20 см	20 x 20 см				
Номинальный размер	20 x 20 см	20 x 20 см				
Производственный размер	197 x 197 x 6,5 мм	197 x 197 x 6,5 мм				
Поверхность	гладкая	гладкая				
м - Шт.	5,000	5,000				
м - кг	2,240	2,240				
Пакет - Шт.	1	1 комплект = 5 Шт.				
Пакет - м	0,200	2,000				
Пакет - кг	0,448	2,240				
Поддон - м						
Поддон - кг						
Стандарт на изделие	ВIII	ВIII				
Kids		212120				
Высоко-высоко		Группа цен A539 (комплект)				
Kids		212121				
В морских глубинах		Группа цен A539 (комплект)				
Kids		212122				
Полет на Луну		Группа цен A539 (комплект)				
Kids		212123				
Восточный экспресс		Группа цен A539 (комплект)				
Kids		212124				
Дети нашей планеты		Группа цен A539 (комплект)				
Цифры + Буквы	212142* Группа цен A438 (Шт.)					

*Одинаковый арт. номер у букв и цифр.
При заказе, пожалуйста, дополнительно укажите «буквы» или «цифры».



1.42 Plural non-slip



Визуализация, серия: Plural антискользящая, проект: бюро 4a Architekten, Штутгарт, Германия



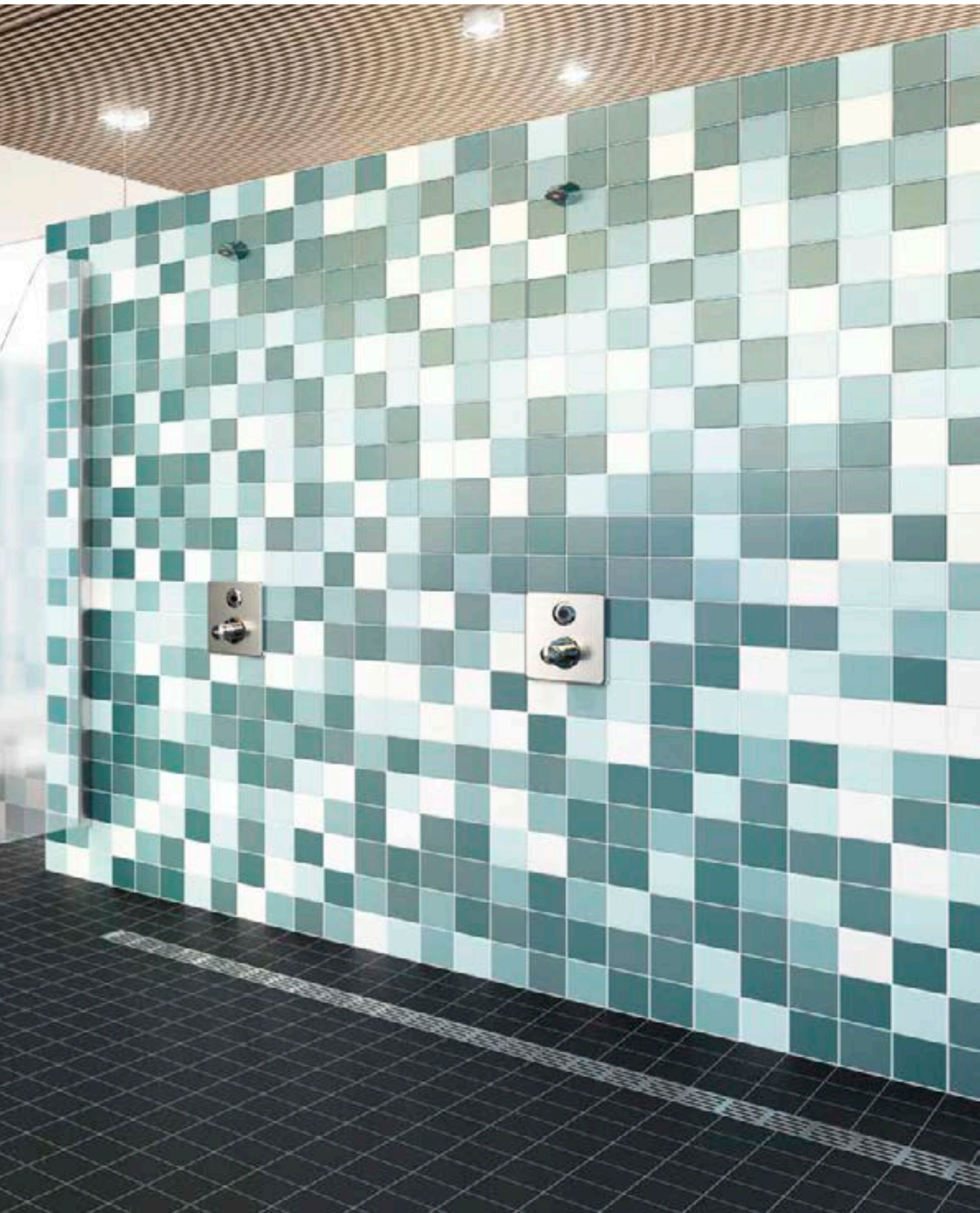

1.44 Plural non-slip



R10/B

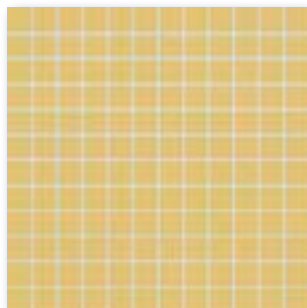

с тыльной тер-
мопластичной
склейкой

Мозаика 2,5 x 2,5 см



Окантовка с выкружкой,
гладкая и безопасная
для ходьбы, 10 x 10 см



Система поддона для душевой кабины,
уголок, безопасная для ходьбы,
10 x 10 см



Внутренний
уголок
гладкая

Внешний
уголок
гладкая



Система поддона для
душевой кабины, бордюры,
безопасная для ходьбы,
10 x 10 см

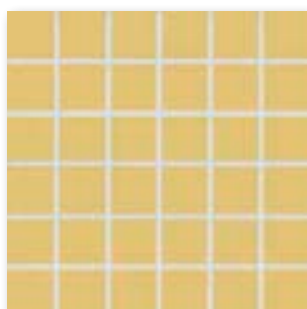

с тыльной тер-
мопластичной
склейкой

Мозаика 5 x 5 см

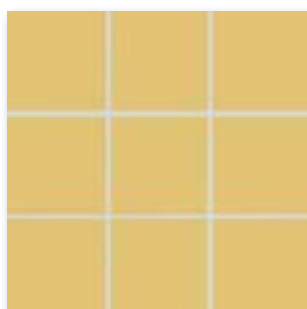

с тыльной тер-
мопластичной
склейкой

Мозаика 10 x 10 см

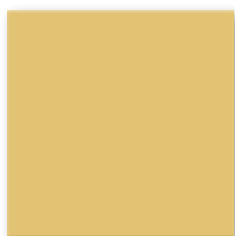

Напольная плитка
20 x 20 см



Мозаику с термопластичной склейкой AGROB BUCHTAL и Jasba можно безо всяких опасений применять не только в сухих помещениях, но и под водой (напр., в бассейнах/джакузи), а также в постоянно влажных зонах (напр., в проходах к бассейнам/душам).

Настенная/напольная плитка

2,5 x 2,5 см



5 x 5 см



10 x 10 см



20 x 20 см



Мозаика, с тыльной термопластичной склейкой
Панель: 297 x 297 мм

Мозаика, с тыльной термопластичной склейкой
Панель: 297 x 297 мм

Мозаика, с тыльной термопластичной склейкой
Панель: 297 x 297 мм



	2,5 x 2,5 см	5 x 5 см	10 x 10 см	20 x 20 см	
	23 x 23 x 6,5 мм	47 x 47 x 6,5 мм	97 x 97 x 6,5 мм	197 x 197 x 6,5 мм	Номинальный размер Производственный размер
	гладкая, безопасная для ходьбы	гладкая, безопасная для ходьбы	гладкая, безопасная для ходьбы	гладкая, безопасная для ходьбы	Поверхность
	11 панелей	11 панелей	11 панелей	25,000	м ² - Шт.
	12,100	13,420	14,300	14,100	м ² - кг
	11 панелей	11 панелей	11 панелей	25	Пакет - Шт.
	1,000	1,000	1,000	1,000	Пакет - м ²
	12,100	13,420	14,300	14,100	Пакет - кг
	40,000	64,000	64,000	72,000	Поддон - м ²
	484,000	858,880	915,200	1.015,200	Поддон - кг
	Blb	Blb	Blb	Blb	Стандарт на изделие
	R10/B	R10/B	R10/B	R10/B	Безопасность ходьбы
	1 - 2	1 - 2	1 - 2	1 - 2	Нагрузка
	902-2001H* Группа цен A230 (м ²)	905-2001H* Группа цен A222 (м ²)	910-2001H Группа цен A184 (м ²)	920-2001H* Группа цен A157 (м ²)	2 2001 лазурный активный
	902-2002H* Группа цен A230 (м ²)	905-2002H* Группа цен A222 (м ²)	910-2002H Группа цен A184 (м ²)	920-2002H* Группа цен A157 (м ²)	4 2002 лазурный светлый
	902-2003H Группа цен A230 (м ²)	905-2003H Группа цен A222 (м ²)	910-2003H Группа цен A184 (м ²)	920-2003H Группа цен A157 (м ²)	3 2003 лазурный средний
	902-2004H Группа цен A230 (м ²)	905-2004H* Группа цен A222 (м ²)	910-2004H Группа цен A184 (м ²)	920-2004H Группа цен A157 (м ²)	2 2004 лазурный темный
	902-2005H* Группа цен A230 (м ²)	905-2005H* Группа цен A222 (м ²)	910-2005H* Группа цен A184 (м ²)	920-2005H* Группа цен A157 (м ²)	2 2005 синий активный
	902-2006H* Группа цен A230 (м ²)	905-2006H* Группа цен A222 (м ²)	910-2006H Группа цен A184 (м ²)	920-2006H* Группа цен A157 (м ²)	4 2006 синий светлый
	902-2007H* Группа цен A230 (м ²)	905-2007H* Группа цен A222 (м ²)	910-2007H Группа цен A184 (м ²)	920-2007H Группа цен A157 (м ²)	3 2007 синий средний
	902-2008H Группа цен A230 (м ²)	905-2008H Группа цен A222 (м ²)	910-2008H Группа цен A184 (м ²)	920-2008H Группа цен A157 (м ²)	2 2008 синий темный
	902-2009H* Группа цен A230 (м ²)	905-2009H* Группа цен A222 (м ²)	910-2009H* Группа цен A184 (м ²)	920-2009H* Группа цен A157 (м ²)	2 2009 бирзовый активный
	902-2010H* Группа цен A230 (м ²)	905-2010H* Группа цен A222 (м ²)	910-2010H* Группа цен A184 (м ²)	920-2010H* Группа цен A157 (м ²)	4 2010 бирзовый светлый
	902-2011H* Группа цен A230 (м ²)	905-2011H* Группа цен A222 (м ²)	910-2011H Группа цен A184 (м ²)	920-2011H Группа цен A157 (м ²)	3 2011 бирзовый средний
	902-2012H* Группа цен A230 (м ²)	905-2012H* Группа цен A222 (м ²)	910-2012H* Группа цен A184 (м ²)	920-2012H* Группа цен A157 (м ²)	2 2012 бирзовый темный
	902-2013H* Группа цен A230 (м ²)	905-2013H* Группа цен A222 (м ²)	910-2013H* Группа цен A184 (м ²)	920-2013H* Группа цен A157 (м ²)	2 2013 зеленый активный
	902-2014H* Группа цен A230 (м ²)	905-2014H* Группа цен A222 (м ²)	910-2014H* Группа цен A184 (м ²)	920-2014H* Группа цен A157 (м ²)	4 2014 зеленый светлый
	902-2015H* Группа цен A230 (м ²)	905-2015H* Группа цен A222 (м ²)	910-2015H Группа цен A184 (м ²)	920-2015H Группа цен A157 (м ²)	3 2015 зеленый средний
	902-2016H* Группа цен A230 (м ²)	905-2016H* Группа цен A222 (м ²)	910-2016H Группа цен A184 (м ²)	920-2016H* Группа цен A157 (м ²)	2 2016 зеленый темный
	902-2017H* Группа цен A230 (м ²)	905-2017H* Группа цен A222 (м ²)	910-2017H* Группа цен A184 (м ²)	920-2017H* Группа цен A157 (м ²)	2 2017 желтый активный
	902-2018H* Группа цен A230 (м ²)	905-2018H* Группа цен A222 (м ²)	910-2018H* Группа цен A184 (м ²)	920-2018H* Группа цен A157 (м ²)	4 2018 желтый светлый
	902-2019H* Группа цен A230 (м ²)	905-2019H* Группа цен A222 (м ²)	910-2019H Группа цен A184 (м ²)	920-2019H Группа цен A157 (м ²)	3 2019 желтый средний
	902-2020H* Группа цен A230 (м ²)	905-2020H* Группа цен A222 (м ²)	910-2020H* Группа цен A184 (м ²)	920-2020H* Группа цен A157 (м ²)	2 2020 желтый темный
	902-2021H* Группа цен A230 (м ²)	905-2021H* Группа цен A222 (м ²)	910-2021H* Группа цен A184 (м ²)	920-2021H* Группа цен A157 (м ²)	2 2021 охра активный
	902-2022H* Группа цен A230 (м ²)	905-2022H* Группа цен A222 (м ²)	910-2022H* Группа цен A184 (м ²)	920-2022H* Группа цен A157 (м ²)	4 2022 охра светлый
	902-2023H* Группа цен A230 (м ²)	905-2023H* Группа цен A222 (м ²)	910-2023H Группа цен A184 (м ²)	920-2023H Группа цен A157 (м ²)	3 2023 охра средний
	902-2024H* Группа цен A230 (м ²)	905-2024H* Группа цен A222 (м ²)	910-2024H* Группа цен A184 (м ²)	920-2024H* Группа цен A157 (м ²)	2 2024 охра темный
	902-2025H* Группа цен A230 (м ²)	905-2025H* Группа цен A222 (м ²)	910-2025H* Группа цен A184 (м ²)	920-2025H* Группа цен A157 (м ²)	2 2025 лососевый активный
	902-2026H* Группа цен A230 (м ²)	905-2026H* Группа цен A222 (м ²)	910-2026H* Группа цен A184 (м ²)	920-2026H* Группа цен A157 (м ²)	4 2026 лососевый светлый
	902-2027H* Группа цен A230 (м ²)	905-2027H Группа цен A222 (м ²)	910-2027H Группа цен A184 (м ²)	920-2027H* Группа цен A157 (м ²)	3 2027 лососевый средний
	902-2028H* Группа цен A230 (м ²)	905-2028H* Группа цен A222 (м ²)	910-2028H* Группа цен A184 (м ²)	920-2028H Группа цен A157 (м ²)	2 2028 лососевый темный



Изготовление на заказ / срок поставки по согласованию с заказчиком,
минимальное количество 500 м²



1.46 Plural non-slip

Керам. плитка полусухого прессования, DIN EN 14411, группа ВI_b, глазурованная, для покрытия пола и стен внутри и снаружи помещений (керамогранитная плитка)

Настенная/напольная плитка

2,5 x 2,5 см

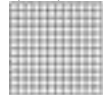

5 x 5 см

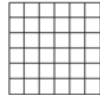

10 x 10 см



20 x 20 см



Мозаика, с тыльной
термопластичной
склейкой
Панель: 297 x 297 мм

Мозаика, с тыльной
термопластичной
склейкой
Панель: 297 x 297 мм

Мозаика, с тыльной
термопластичной
склейкой
Панель: 297 x 297 мм

Номинальный размер	2,5 x 2,5 см	5 x 5 см	10 x 10 см	20 x 20 см				
Производственный размер	23 x 23 x 6,5 мм	47 x 47 x 6,5 мм	97 x 97 x 6,5 мм	197 x 197 x 6,5 мм				
Поверхность	гладкая, безопасная для ходьбы	гладкая, безопасная для ходьбы	гладкая, безопасная для ходьбы	гладкая, безопасная для ходьбы				
м ² - Шт.	11 панелей	11 панелей	11 панелей	25,000				
м ² - кг	12,100	13,420	14,300	14,100				
Пакет - Шт.	11 панелей	11 панелей	11 панелей	25				
Пакет - м ²	1,000	1,000	1,000	1,000				
Пакет - кг	12,100	13,420	14,300	14,100				
Поддон - м ²	40,000	64,000	64,000	72,000				
Поддон - кг	484,000	858,880	915,200	1.015,200				
Стандарт на изделие	B1b	B1b	B1b	B1b				
Безопасность ходьбы	R10/B	R10/B	R10/B	R10/B				
Нагрузка	1 - 2	1 - 2	1 - 2	1 - 2				
2029 железокислый красный активный	2 902-2029H* Группа цен A230 (м ²)	905-2029H* Группа цен A222 (м ²)	910-2029H* Группа цен A184 (м ²)	920-2029H* Группа цен A157 (м ²)				
2030 железокислый красный светлый	4 902-2030H* Группа цен A230 (м ²)	905-2030H* Группа цен A222 (м ²)	910-2030H* Группа цен A184 (м ²)	920-2030H* Группа цен A157 (м ²)				
2031 железокислый красный средний	3 902-2031H* Группа цен A230 (м ²)	905-2031H* Группа цен A222 (м ²)	910-2031H* Группа цен A184 (м ²)	920-2031H* Группа цен A157 (м ²)				
2032 железокислый красный темный	2 902-2032H* Группа цен A230 (м ²)	905-2032H* Группа цен A222 (м ²)	910-2032H* Группа цен A184 (м ²)	920-2032H* Группа цен A157 (м ²)				
2033 каменный серый активный	2 902-2033H* Группа цен A230 (м ²)	905-2033H* Группа цен A222 (м ²)	910-2033H* Группа цен A184 (м ²)	920-2033H* Группа цен A157 (м ²)				
2034 каменный серый светлый	4 902-2034H* Группа цен A230 (м ²)	905-2034H* Группа цен A222 (м ²)	910-2034H* Группа цен A184 (м ²)	920-2034H* Группа цен A157 (м ²)				
2035 каменный серый средний	3 902-2035H* Группа цен A230 (м ²)	905-2035H* Группа цен A222 (м ²)	910-2035H* Группа цен A184 (м ²)	920-2035H* Группа цен A157 (м ²)				
2036 каменный серый темный	2 902-2036H* Группа цен A230 (м ²)	905-2036H* Группа цен A222 (м ²)	910-2036H* Группа цен A184 (м ²)	920-2036H* Группа цен A157 (м ²)				
2037 песочно-серый активный	2 902-2037H* Группа цен A230 (м ²)	905-2037H* Группа цен A222 (м ²)	910-2037H* Группа цен A184 (м ²)	920-2037H* Группа цен A157 (м ²)				
2038 песочно-серый светлый	4 902-2038H* Группа цен A230 (м ²)	905-2038H* Группа цен A222 (м ²)	910-2038H* Группа цен A184 (м ²)	920-2038H* Группа цен A157 (м ²)				
2039 песочно-серый средний	3 902-2039H* Группа цен A230 (м ²)	905-2039H* Группа цен A222 (м ²)	910-2039H* Группа цен A184 (м ²)	920-2039H* Группа цен A157 (м ²)				
2040 песочно-красный темный	2 902-2040H* Группа цен A230 (м ²)	905-2040H* Группа цен A222 (м ²)	910-2040H* Группа цен A184 (м ²)	920-2040H* Группа цен A157 (м ²)				
2111 нейтральный 1	1 902-2111H* Группа цен A230 (м ²)	905-2111H* Группа цен A222 (м ²)	910-2111H* Группа цен A184 (м ²)	920-2111H* Группа цен A157 (м ²)				
2112 нейтральный 2	2 902-2112H* Группа цен A230 (м ²)	905-2112H* Группа цен A222 (м ²)	910-2112H* Группа цен A184 (м ²)	920-2112H* Группа цен A157 (м ²)				
2113 нейтральный 3	3 902-2113H* Группа цен A230 (м ²)	905-2113H* Группа цен A222 (м ²)	910-2113H* Группа цен A184 (м ²)	920-2113H* Группа цен A157 (м ²)				
2114 нейтральный 4	3 902-2114H* Группа цен A230 (м ²)	905-2114H* Группа цен A222 (м ²)	910-2114H* Группа цен A184 (м ²)	920-2114H* Группа цен A157 (м ²)				
2115 нейтральный 5	3 902-2115H* Группа цен A230 (м ²)	905-2115H* Группа цен A222 (м ²)	910-2115H* Группа цен A184 (м ²)	920-2115H* Группа цен A157 (м ²)				
2116 нейтральный 6	3 902-2116H* Группа цен A230 (м ²)	905-2116H* Группа цен A222 (м ²)	910-2116H* Группа цен A184 (м ²)	920-2116H* Группа цен A157 (м ²)				
2117 нейтральный 7	4 902-2117H* Группа цен A230 (м ²)	905-2117H* Группа цен A222 (м ²)	910-2117H* Группа цен A184 (м ²)	920-2117H* Группа цен A157 (м ²)				
2118 нейтральный 8	4 902-2118H* Группа цен A177 (м ²)	905-2118H* Группа цен A169 (м ²)	910-2118H* Группа цен A157 (м ²)	920-2118H* Группа цен A125 (м ²)				
2119 нейтральный 9	4 902-2119H* Группа цен A230 (м ²)	905-2119H* Группа цен A222 (м ²)	910-2119H* Группа цен A184 (м ²)	920-2119H* Группа цен A157 (м ²)				
2120 нейтрал. 10 (701)	4 902-2120H* Группа цен A177 (м ²)	905-2120H* Группа цен A169 (м ²)	910-2120H* Группа цен A157 (м ²)	920-2120H* Группа цен A125 (м ²)				



Изготовление на заказ / срок поставки по согласованию с заказчиком, минимальное количество 500 м²

Окантовка с выкружкой



Внутренний уголок для окантовки с выкружкой



Внешний уголок для окантовки с выкружкой



Система поддона для душевой кабины



10 x 10 см*		10 x 10 см*		10 x 10 см*		10 x 10 см*		10 x 10 см*	
100 x 97 x 6,5 мм		100 x 97 x 6,5 мм		100 x 18 x 6,5 мм		100 x 18 x 6,5 мм		97 x 97 x 6,5 мм	
гладкая		гладкая, безопасная для ходьбы		гладкая		гладкая		гладкая, безопасная для ходьбы	
10,000		10,000						10,000	
1,500/м		1,500/м		0,030/Шт.		0,030/Шт.		1,700/м	
40		40		40		30		16	
4,000		4,000						1,600	
6,000		6,000						2,720	
Bib		Bib		Bib		Bib		Bib	
		R10/B						R10/B	
	764-2001H Группа цен A418 (Шт.)	759-2001H Группа цен A430 (Шт.)	761-2001H Группа цен A430 (Шт.)	785-2001H Группа цен A428 (Шт.)	786-2001H Группа цен A455 (Шт.)				
	764-2002H Группа цен A418 (Шт.)	759-2002H Группа цен A430 (Шт.)	761-2002H Группа цен A430 (Шт.)	785-2002H Группа цен A428 (Шт.)	786-2002H Группа цен A455 (Шт.)				
763-2003H Группа цен A416 (Шт.)	764-2003H Группа цен A418 (Шт.)	759-2003H Группа цен A430 (Шт.)	761-2003H Группа цен A430 (Шт.)	785-2003H Группа цен A428 (Шт.)	786-2003H Группа цен A455 (Шт.)				
	764-2004H Группа цен A418 (Шт.)	759-2004H Группа цен A430 (Шт.)	761-2004H Группа цен A430 (Шт.)	785-2004H Группа цен A428 (Шт.)	786-2004H Группа цен A455 (Шт.)				
	764-2006H Группа цен A418 (Шт.)	759-2006H Группа цен A430 (Шт.)	761-2006H Группа цен A430 (Шт.)	785-2006H Группа цен A428 (Шт.)	786-2006H Группа цен A455 (Шт.)				
	764-2007H Группа цен A418 (Шт.)	759-2007H Группа цен A430 (Шт.)	761-2007H Группа цен A430 (Шт.)	785-2007H Группа цен A428 (Шт.)	786-2007H Группа цен A455 (Шт.)				
	764-2008H Группа цен A418 (Шт.)	759-2008H Группа цен A430 (Шт.)	761-2008H Группа цен A430 (Шт.)	785-2008H Группа цен A428 (Шт.)	786-2008H Группа цен A455 (Шт.)				
	764-2011H Группа цен A418 (Шт.)	759-2011H Группа цен A430 (Шт.)	761-2011H Группа цен A430 (Шт.)	785-2011H Группа цен A428 (Шт.)	786-2011H Группа цен A455 (Шт.)				
	764-2015H Группа цен A418 (Шт.)	759-2015H Группа цен A430 (Шт.)	761-2015H Группа цен A430 (Шт.)	785-2015H Группа цен A428 (Шт.)	786-2015H Группа цен A455 (Шт.)				
	764-2016H Группа цен A418 (Шт.)	759-2016H Группа цен A430 (Шт.)	761-2016H Группа цен A430 (Шт.)	785-2016H Группа цен A428 (Шт.)	786-2016H Группа цен A455 (Шт.)				
	764-2019H Группа цен A418 (Шт.)	759-2019H Группа цен A430 (Шт.)	761-2019H Группа цен A430 (Шт.)	785-2019H Группа цен A428 (Шт.)	786-2019H Группа цен A455 (Шт.)				
	764-2023H Группа цен A418 (Шт.)	759-2023H Группа цен A430 (Шт.)	761-2023H Группа цен A430 (Шт.)	785-2023H Группа цен A428 (Шт.)	786-2023H Группа цен A455 (Шт.)				
	764-2027H Группа цен A418 (Шт.)	759-2027H Группа цен A430 (Шт.)	761-2027H Группа цен A430 (Шт.)	785-2027H Группа цен A428 (Шт.)	786-2027H Группа цен A455 (Шт.)				
	764-2031H Группа цен A418 (Шт.)	759-2031H Группа цен A430 (Шт.)	761-2031H Группа цен A430 (Шт.)	785-2031H Группа цен A428 (Шт.)	786-2031H Группа цен A455 (Шт.)				
763-2034H Группа цен A416 (Шт.)	764-2034H Группа цен A418 (Шт.)	759-2034H Группа цен A430 (Шт.)	761-2034H Группа цен A430 (Шт.)	785-2034H Группа цен A428 (Шт.)	786-2034H Группа цен A455 (Шт.)				
763-2036H Группа цен A416 (Шт.)	764-2036H Группа цен A418 (Шт.)	759-2036H Группа цен A430 (Шт.)	761-2036H Группа цен A430 (Шт.)	785-2036H Группа цен A428 (Шт.)	786-2036H Группа цен A455 (Шт.)				
763-2037H Группа цен A416 (Шт.)	764-2037H Группа цен A418 (Шт.)	759-2037H Группа цен A430 (Шт.)	761-2037H Группа цен A430 (Шт.)	785-2037H Группа цен A428 (Шт.)	786-2037H Группа цен A455 (Шт.)				
763-2040H Группа цен A416 (Шт.)	764-2040H Группа цен A418 (Шт.)	759-2040H Группа цен A430 (Шт.)	761-2040H Группа цен A430 (Шт.)	785-2040H Группа цен A428 (Шт.)	786-2040H Группа цен A455 (Шт.)				
763-2111H Группа цен A416 (Шт.)	764-2111H Группа цен A418 (Шт.)	759-2111H Группа цен A430 (Шт.)	761-2111H Группа цен A430 (Шт.)	785-2111H Группа цен A428 (Шт.)	786-2111H Группа цен A455 (Шт.)				
	764-2113H Группа цен A418 (Шт.)	759-2113H Группа цен A430 (Шт.)	761-2113H Группа цен A430 (Шт.)	785-2113H Группа цен A428 (Шт.)	786-2113H Группа цен A455 (Шт.)				
763-2115H Группа цен A416 (Шт.)	764-2115H Группа цен A418 (Шт.)	759-2115H Группа цен A430 (Шт.)	761-2115H Группа цен A430 (Шт.)	785-2115H Группа цен A428 (Шт.)	786-2115H Группа цен A455 (Шт.)				
	764-2117H Группа цен A418 (Шт.)	759-2117H Группа цен A430 (Шт.)	761-2117H Группа цен A430 (Шт.)	785-2117H Группа цен A428 (Шт.)	786-2117H Группа цен A455 (Шт.)				
763-2118H Группа цен A416 (Шт.)	764-2118H Группа цен A418 (Шт.)	759-2118H Группа цен A430 (Шт.)	761-2118H Группа цен A430 (Шт.)	785-2118H Группа цен A428 (Шт.)	786-2118H Группа цен A455 (Шт.)				
	764-2119H Группа цен A418 (Шт.)	759-2119H Группа цен A430 (Шт.)	761-2119H Группа цен A430 (Шт.)	785-2119H Группа цен A428 (Шт.)	786-2119H Группа цен A455 (Шт.)				
763-2120H Группа цен A416 (Шт.)	764-2120H Группа цен A418 (Шт.)	759-2120H Группа цен A430 (Шт.)	761-2120H Группа цен A430 (Шт.)	785-2120H Группа цен A428 (Шт.)	786-2120H Группа цен A455 (Шт.)				

Номинальный размер	Производственный размер	Поверхность	м - Шт.	м/Шт. - кг	Пакет - Шт.	Пакет - м	Пакет - кг	Поддон - м	Поддон - кг	Стандарт на изделие	Безопасность ходьбы
2001	лазурный активный										
2002	лазурный светлый										
2003	лазурный средний										
2004	лазурный темный										
2006	синий светлый										
2007	синий средний										
2008	синий темный										
2011	бирюзовый средний										
2015	зеленый средний										
2016	зеленый темный										
2019	желтый средний										
2023	охра средний										
2027	лососевый средний										
2031	железисто-красный средний										
2034	каменный красный hell										
2036	каменный красный dunkel										
2037	песочно-серый активный										
2040	песочно-красный темный										
2111	нейтральный 1										
2113	нейтральный 3										
2115	нейтральный 5										
2117	нейтральный 7										
2118	нейтральный 8										
2119	нейтральный 9										
2120	нейтрал. 10 (701)										

* Данная фасонная деталь соответствует DIN 18024 «Безбарьерное строительство» и DIN 18025 «Безбарьерные жилые дома».



Регистрационный номер: P1B017/01

1.48 Plural non-slip



R10/B



Смешанная мозаика 1 x 1 см

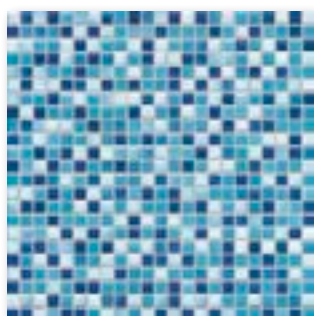

Цветовое пространство «свежесть»

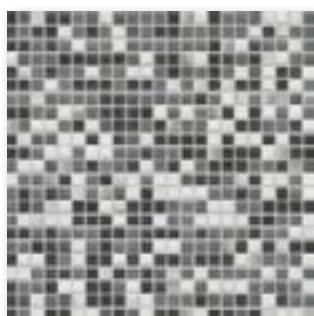

Цветовое пространство «чистота»

Смешанная мозаика 2,5 x 2,5 см

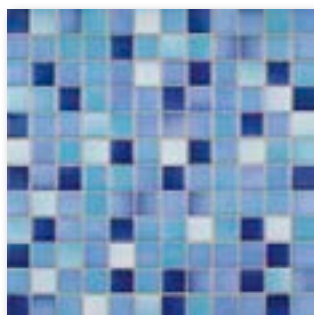

Цветовое пространство «свежесть»

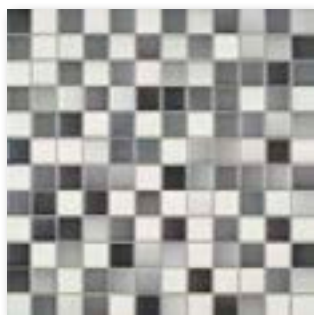

Цветовое пространство «чистота»

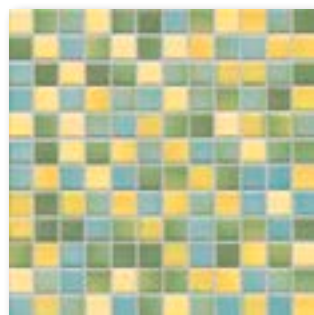

Цветовое пространство «энергия»

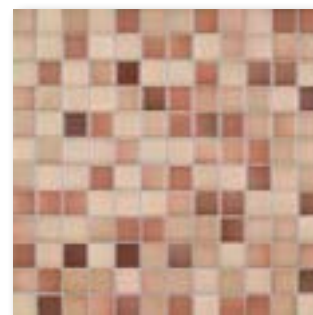

Цветовое пространство «тепло»

Смешанная мозаика 5 x 5 см



Цветовое пространство «свежесть»



Цветовое пространство «чистота»

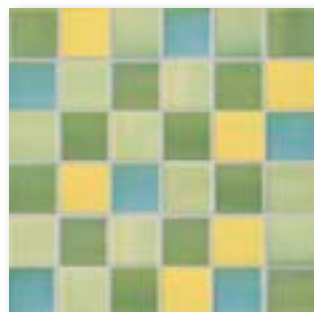

Цветовое пространство «энергия»



Цветовое пространство «тепло»

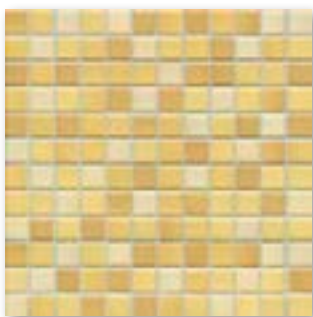

Цветовое пространство
«солнечный свет»



Цветовое пространство
«земля»

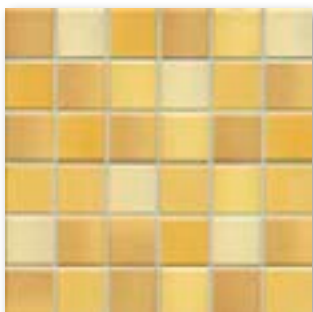

Цветовое пространство
«солнечный свет»



Цветовое пространство
«земля»

1.50 Plural non-slip смешанная мозаика

Керам. плитка полусухого прессования, DIN EN 14411, группа ВІ_б, глазурированная, для покрытия пола и стен внутри и снаружи помещений (керамогранитная плитка)

Настенная/напольная плитка



1 x 1 см



Мозаика, с тыльной термопластичной склейкой
Панель: 313 x 313 мм

2,5 x 2,5 см



Мозаика, с тыльной термопластичной склейкой
Панель: 297 x 297 мм

5 x 5 см



Мозаика, с тыльной термопластичной склейкой
Панель: 297 x 297 мм

Номер формата	7150H	7160H	7161H				
Номинальный размер	1 x 1 см	2,5 x 2,5 см	5 x 5 см				
Производственный размер	12 x 12 x 6,5 мм	23 x 23 x 6,5 мм	47 x 47 x 6,5 мм				
м ² - Шт.	10,000 панелей	11,000 панелей	11,000 панелей				
м ² - кг	11,700	12,100	13,420				
Пакет - Шт.	10 панелей	11 панелей	11 панелей				
Пакет - м ²	1,000	1,000	1,000				
Пакет - кг	11,700	12,100	13,420				
Поддон - м ²	24,000	40,000	64,000				
Поддон - кг	280,800	484,000	858,880				
Стандарт на изделие	BІb	BІb	BІb				
Безопасность ходьбы	R10/B	R10/B	R10/B				
5710 Цветовое пространство «свежесть»	4	5710i-7160H Группа цен A296 (м ²)	5710i-7161H Группа цен A230 (м ²)				
5730 Цветовое пространство «прохлада»	4	5730i-7150H Группа цен A364 (м ²)	5730i-7160H Группа цен A296 (м ²)	5730i-7161H Группа цен A230 (м ²)			
5750 Цветовое пространство «нейтральное»	3	5750i-7150H Группа цен A364 (м ²)	5750i-7160H Группа цен A296 (м ²)	5750i-7161H Группа цен A230 (м ²)			
5770 Цветовое пространство «теплота»	4		5770i-7160H Группа цен A296 (м ²)	5770i-7161H Группа цен A230 (м ²)			
5780 Цветовое пространство «солнечный свет»	4		5780i-7160H Группа цен A296 (м ²)	5780i-7161H Группа цен A230 (м ²)			
5790 Цветовое пространство «земля»	4		5790i-7160H Группа цен A296 (м ²)	5790i-7161H Группа цен A230 (м ²)			

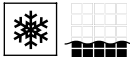



Проект: частный бассейн / Местоположение: Джакарта, Индонезия / Архитектор: sonybudiono Architect / Серия: Plural



1.52 Plural неглазурованная

Визуализация, серия: Plural неглазурованная, проект: NIO Architects, Роттердам, Нидерланды

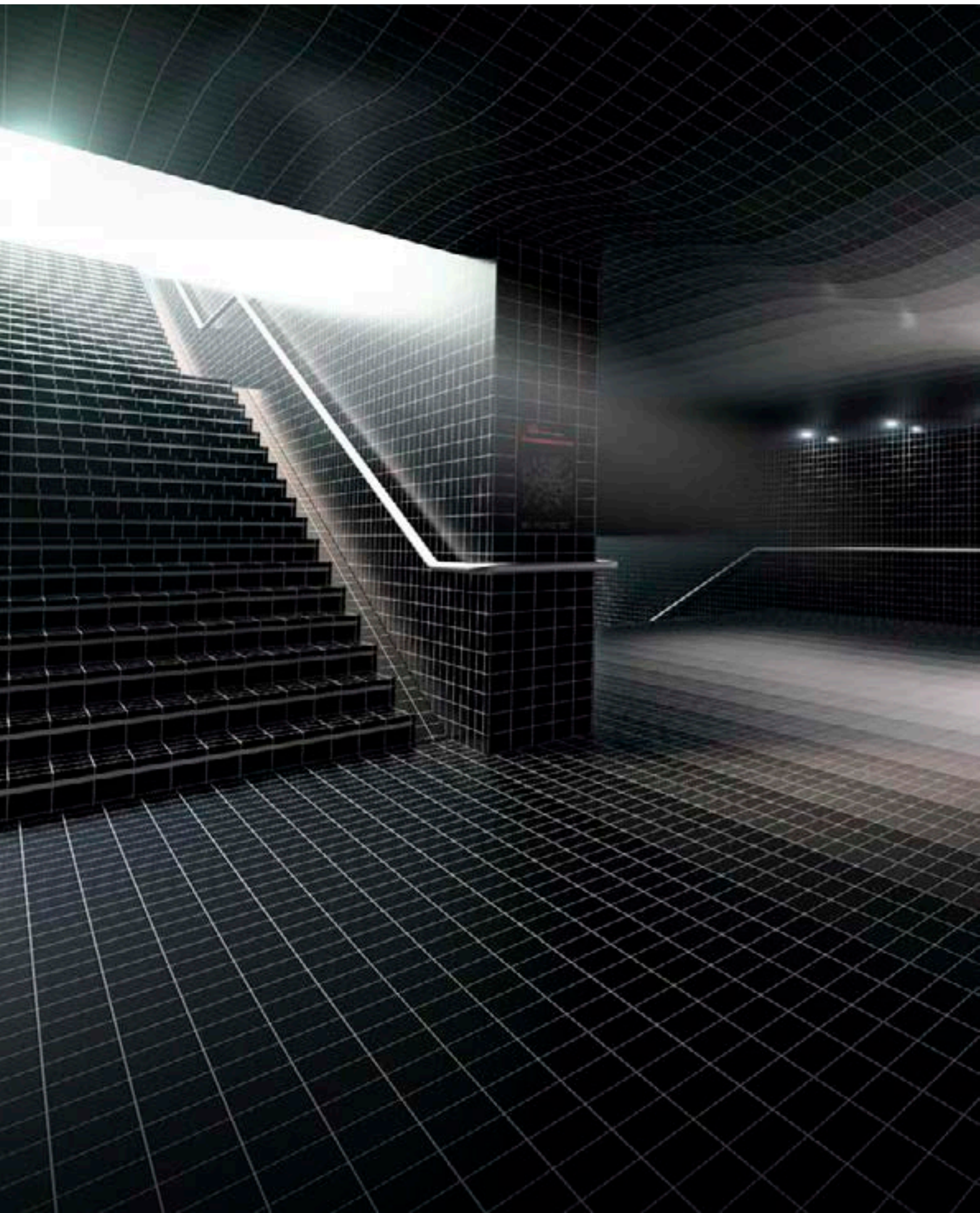



1.54 Plural неглазурованная

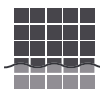

R10/B



синий темный



охра средний

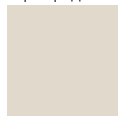

песочно-белая



песочно-серый



песочно-серый темный



коричневый средний



серый средний



песочно-бежевый



нейтральный 1



нейтральный 3

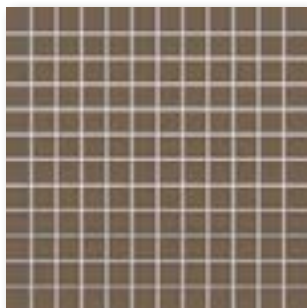

Мозаика, гладкая, безопасная для ходьбы 2,5 x 2,5 см

с тыльной термопластичной склейкой

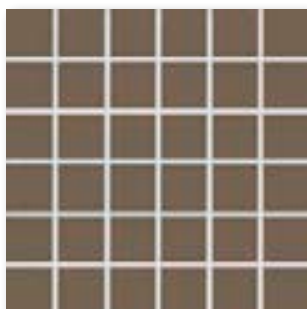

Мозаика, гладкая, безопасная для ходьбы 5 x 5 см

с тыльной термопластичной склейкой

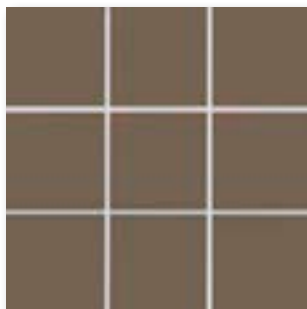

Мозаика, гладкая, безопасная для ходьбы 10 x 10 см

с тыльной термопластичной склейкой



Окантовка с выкружкой, гладкая, безопасная для ходьбы, 10 x 10 см



Система поддона для душевой кабины Уголок, гладкая, безопасная для ходьбы, 10 x 10 см



Система поддона для душевой кабины Бордюор, гладкая, безопасная для ходьбы, 10 x 10 см



Мозаику с термопластичной склейкой AGROB BUCHTAL и Jasba можно безо всяких опасений применять не только в сухих помещениях, но и под водой (напр., в бассейнах/джакузи), а также в постоянно влажных зонах (напр., в проходах к бассейнам/душам).

Напольная плитка

2,5 x 2,5 см**

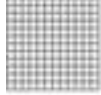

Мозаика, с тыльной термопластичной склейкой
Панель: 297 x 297 мм

5 x 5 см



Мозаика, с тыльной термопластичной склейкой
Панель: 297 x 297 мм

10 x 10 см

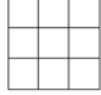

Мозаика, с тыльной термопластичной склейкой
Панель: 297 x 297 мм

Окантовка с выкружкой

10 x 10 см



Система поддона для душевой кабины

10 x 10 см*



10 x 10 см*



protected

	2,5 x 2,5 см**	5 x 5 см	10 x 10 см	10 x 10 см	10 x 10 см*	10 x 10 см*	
	23 x 23 x 6,5 мм	47 x 47 x 6,5 мм	97 x 97 x 6,5 мм	100 x 97 x 6,5 мм	97 x 97 x 6,5 мм	97 x 97 x 6,5 мм	Номинальный размер
	гладкая, улучшенная	гладкая, улучшенная	гладкая, улучшенная	гладкая, улучшенная	гладкая, улучшенная	гладкая, улучшенная	Производственный размер
	11 панелей/м ²	11 панелей/м ²	11 панелей/м ²	10,000/м	10,000/м	10,000/м	Поверхность
	12,100/м ²	13,420/м ²	14,300/м ²	1,500/м	1,700/м	0,170/Шт.	м ² /м - Шт.
	11 панелей	11 панелей	11 панелей	40	16	4	м ² /м/Шт. - кг
	1,000 м ²	1,000 м ²	1,000 м ²	4,000 м	1,600 м		Пакет - Шт.
	12,100	13,420	14,300	6,000	2,720	0,680	Пакет - м ² /м
	40,000	64,000	64,000				Пакет - кг
	484,000	858,880	915,200				Поддон - м ²
	Bla	Bla	Bla	Bla	Bla	Bla	Поддон - кг
	R10/B	R10/B	R10/B	R10/B	R10/B	R10/B	Стандарт на изделие
	1 - 2	1 - 2	1 - 2				Безопасность ходьбы
							Нагрузка
	410-2008 Группа цен A222 (м ²)	610-2008 Группа цен A184 (м ²)	810-2008 Группа цен A150 (м ²)	864-2008 Группа цен A420 (Шт.)	885-2008 Группа цен A445 (Шт.)	886-2008 Группа цен A475 (Шт.)	2008 синий темный
	410-2023 Группа цен A222 (м ²)	610-2023 Группа цен A184 (м ²)	810-2023 Группа цен A150 (м ²)	864-2023 Группа цен A420 (Шт.)	885-2023 Группа цен A445 (Шт.)	886-2023 Группа цен A475 (Шт.)	2023 охра средний
	410-2038 Группа цен A177 (м ²)	610-2038 Группа цен A150 (м ²)	810-2038 Группа цен A101 (м ²)	864-2038 Группа цен A420 (Шт.)	885-2038 Группа цен A445 (Шт.)	886-2038 Группа цен A475 (Шт.)	2038 песочно-белая
	410-2039 Группа цен A177 (м ²)	610-2039 Группа цен A150 (м ²)	810-2039 Группа цен A101 (м ²)	864-2039 Группа цен A420 (Шт.)	885-2039 Группа цен A445 (Шт.)	886-2039 Группа цен A475 (Шт.)	2039 песочно-серый средний
	410-2040 Группа цен A177 (м ²)	610-2040 Группа цен A150 (м ²)	810-2040 Группа цен A101 (м ²)	864-2040 Группа цен A420 (Шт.)	885-2040 Группа цен A445 (Шт.)	886-2040 Группа цен A475 (Шт.)	2040 песочно-красный темный
	410-2041 Группа цен A222 (м ²)	610-2041 Группа цен A184 (м ²)	810-2041 Группа цен A150 (м ²)	864-2041 Группа цен A420 (Шт.)	885-2041 Группа цен A445 (Шт.)	886-2041 Группа цен A475 (Шт.)	2041 коричневый средний
	410-2042 Группа цен A222 (м ²)	610-2042 Группа цен A184 (м ²)	810-2042 Группа цен A150 (м ²)	864-2042 Группа цен A420 (Шт.)	885-2042 Группа цен A445 (Шт.)	886-2042 Группа цен A475 (Шт.)	2042 серый средний
	410-2043 Группа цен A222 (м ²)	610-2043 Группа цен A184 (м ²)	810-2043 Группа цен A150 (м ²)	864-2043 Группа цен A420 (Шт.)	885-2043 Группа цен A445 (Шт.)	886-2043 Группа цен A475 (Шт.)	2043 песочно-бежевый средний
	410-2111 Группа цен A177 (м ²)	610-2111 Группа цен A150 (м ²)	810-2111 Группа цен A101 (м ²)	864-2111 Группа цен A420 (Шт.)	885-2111 Группа цен A445 (Шт.)	886-2111 Группа цен A475 (Шт.)	2111 нейтральный 1
	410-2113 Группа цен A177 (м ²)	610-2113 Группа цен A150 (м ²)	810-2113 Группа цен A101 (м ²)	864-2113 Группа цен A420 (Шт.)	885-2113 Группа цен A445 (Шт.)	886-2113 Группа цен A475 (Шт.)	2113 нейтральный 3



Изготовление на заказ / срок поставки по согласованию с заказчиком, минимальное количество 500 м²

* Данная фасонная деталь соответствует DIN 18024 «Безбарьерное строительство» и DIN 18025 «Безбарьерные жилые дома».

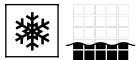

Регистрационный номер: R1B017/01



Визуализация, серия: Chroma, проект: arkMILL, Керва, Финляндия







701
нейтральный 10



119
нейтральный 9



118
нейтральный 8



117
нейтральный 7



116
нейтральный 6



115
нейтральный 5



114
нейтральный 4



113
нейтральный 3



112
нейтральный 2



5716
нейтральный 1



004
лазурный темный



003
лазурный средний



002
лазурный светлый



001
лазурный активный



008
синий темный



007
синий средний



006
синий светлый



005
синий активный



012
бирюзовый темный



011
бирюзовый средний



010
бирюзовый светлый



009
бирюзовый активный



016
зеленый темный



015
зеленый средний



014
зеленый светлый



013
зеленый активный



020
желтый темный



019
желтый средний



018
желтый светлый



017
желтый активный



024
охра темный



023
охра средний



022
охра светлый



021
охра активный



028
лососевый темный



027
лососевый средний



026
лососевый светлый



025
лососевый активный



032
железоокисный красный темный



031
железоокисный красный средний

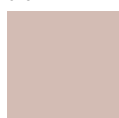

030
железоокисный красный светлый



029
железоокисный красный активный

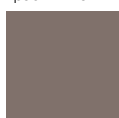

036
каменный серый темный



035
каменный серый средний

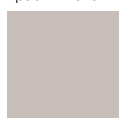

034
каменный серый светлый



033
каменный серый активный



040
песочно-серый темный



039
песочно-серый средний

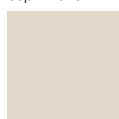

038
песочно-серый светлый



037
песочно-серый активный

контрастные цвета
(глазурованная)



700
белый



717
черный

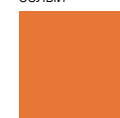

151
оранжевый



150
цитрусово-желтый

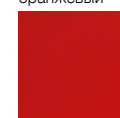

154
контрастный красный



144
насыщенный синий



152
яблочно-зеленый



153
фиолетовый



Напольная/настенная плитка
6,2 x 25 см



Напольная/настенная плитка
6,2 x 50 см



Напольная/настенная плитка
6,2 x 75 см

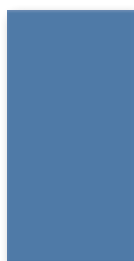

Напольная/настенная плитка
12,5 x 25 см

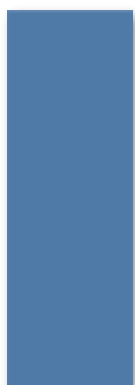

Напольная/настенная плитка
12,5 x 37,5 см



Напольная/настенная плитка
12,5 x 50 см



Напольная/настенная плитка
12,5 x 100 см

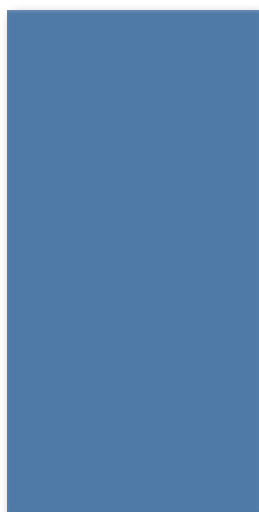

Напольная/настенная плитка
25 x 50 см

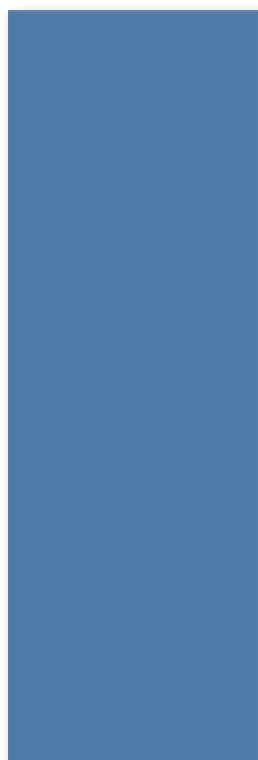

Напольная/настенная плитка
25 x 75 см

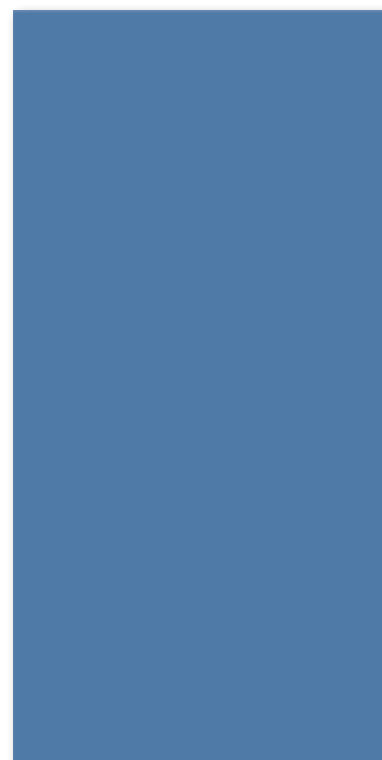

Напольная/настенная плитка
37,5 x 75 см

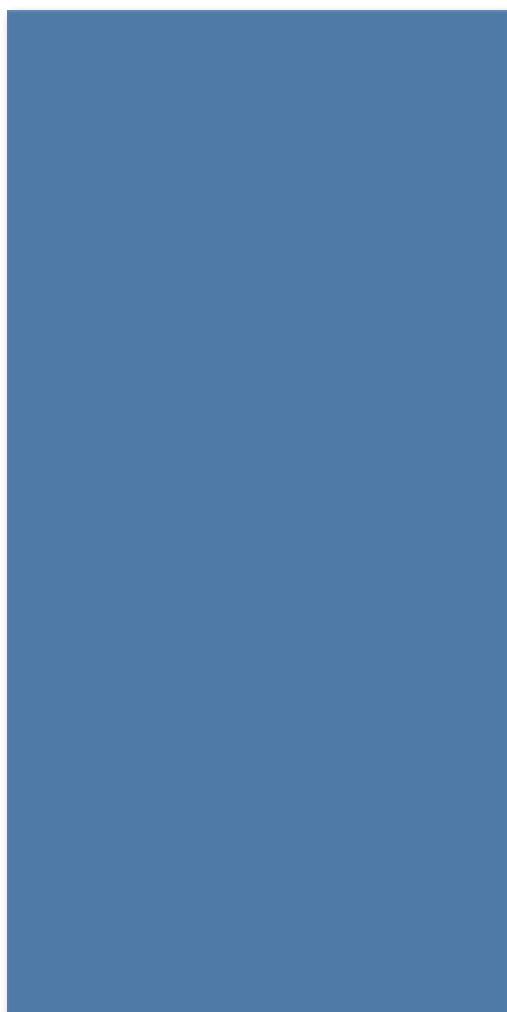

Напольная/настенная плитка
50 x 100 см



Напольная/настенная плитка
12,5 x 12,5 см

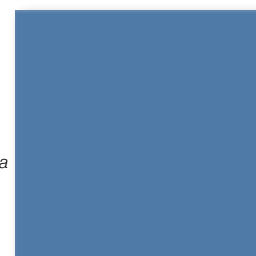

Напольная/настенная плитка
25 x 25 см



Напольная/настенная плитка
50 x 50 см

Напольная/настенная плитка

6,2 x 25 см****



6,2 x 50 см****



6,2 x 75 см****



12,5 x 50 см****



12,5 x 100 см****



12,5 x 25 см****



12,5 x 37,5 см****



338200HK	342556HK	338275HK	341550HK	352010HK	318120H	338375HK	Номер формата
6,2 x 25 см****	6,2 x 50 см****	6,2 x 75 см****	12,5 x 50 см****	12,5 x 100 см****	12,5 x 25 см****	12,5 x 37,5 см****	Номинальный размер
59 x 247 x 8 мм	59 x 497 x 8 мм	59 x 747 x 8 мм	122 x 497 x 8 мм	122 x 997 x 8 мм	122 x 247 x 6 мм	122 x 372 x 8 мм	Производственный размер
64,516	32,258	21,505	16,000	8,000	32,000	21,333	м ² - Шт.
17,161	17,194	17,182	17,040	17,040	12,800	17,045	м ² - кг
34	16	11	8	10	44	11	Пакет - Шт.
0,527	0,496	0,512	0,500	1,250	1,375	0,516	Пакет - м ²
9,044	8,528	8,789	8,520	21,300	17,600	8,789	Пакет - кг
42,160	59,520	51,150	55,000	67,500	115,500	48,990	Поддон - м ²
723,520	1.023,360	878,900	937,200	1.150,200	1.478,400	834,955	Поддон - кг
Alb	Alb	Alb	Alb	Alb	Alb	Alb	Стандарт на изделие
552001-338200HK	552001-342556HK	552001-338275HK	552001-341550HK	552001-352010HK	552001-318120H	552001-338375HK	2 552001
Группа цен A177 (м ²)	Группа цен A205 (м ²)	Группа цен A205 (м ²)	Группа цен A205 (м ²)	Группа цен A277 (м ²)	Группа цен A125 (м ²)	Группа цен A233 (м ²)	лазурный активный
552002-338200HK*	552002-342556HK*	552002-338275HK*	552002-341550HK*	552002-352010HK*	552002-318120H	552002-338375HK*	4 552002
Группа цен A177 (м ²)	Группа цен A205 (м ²)	Группа цен A205 (м ²)	Группа цен A205 (м ²)	Группа цен A277 (м ²)	Группа цен A125 (м ²)	Группа цен A233 (м ²)	лазурный светлый
552003-338200HK	552003-342556HK	552003-338275HK	552003-341550HK	552003-352010HK	552003-318120H	552003-338375HK	3 552003
Группа цен A177 (м ²)	Группа цен A205 (м ²)	Группа цен A205 (м ²)	Группа цен A205 (м ²)	Группа цен A277 (м ²)	Группа цен A125 (м ²)	Группа цен A233 (м ²)	лазурный средний
552004-338200HK*	552004-342556HK*	552004-338275HK*	552004-341550HK*	552004-352010HK*	552004-318120H	552004-338375HK*	2 552004
Группа цен A177 (м ²)	Группа цен A205 (м ²)	Группа цен A205 (м ²)	Группа цен A205 (м ²)	Группа цен A277 (м ²)	Группа цен A125 (м ²)	Группа цен A233 (м ²)	лазурный темный
552005-338200HK*	552005-342556HK*	552005-338275HK*	552005-341550HK*	552005-352010HK*	552005-318120H	552005-338375HK*	2 552005
Группа цен A177 (м ²)	Группа цен A205 (м ²)	Группа цен A205 (м ²)	Группа цен A205 (м ²)	Группа цен A277 (м ²)	Группа цен A125 (м ²)	Группа цен A233 (м ²)	синий активный
552006-338200HK*	552006-342556HK*	552006-338275HK*	552006-341550HK*	552006-352010HK*	552006-318120H	552006-338375HK*	4 552006
Группа цен A177 (м ²)	Группа цен A205 (м ²)	Группа цен A205 (м ²)	Группа цен A205 (м ²)	Группа цен A277 (м ²)	Группа цен A125 (м ²)	Группа цен A233 (м ²)	синий светлый
552007-338200HK*	552007-342556HK*	552007-338275HK*	552007-341550HK*	552007-352010HK*	552007-318120H	552007-338375HK*	3 552007
Группа цен A177 (м ²)	Группа цен A205 (м ²)	Группа цен A205 (м ²)	Группа цен A205 (м ²)	Группа цен A277 (м ²)	Группа цен A125 (м ²)	Группа цен A233 (м ²)	синий средний
552008-338200HK*	552008-342556HK*	552008-338275HK*	552008-341550HK*	552008-352010HK*	552008-318120H	552008-338375HK*	2 552008
Группа цен A177 (м ²)	Группа цен A205 (м ²)	Группа цен A205 (м ²)	Группа цен A205 (м ²)	Группа цен A277 (м ²)	Группа цен A125 (м ²)	Группа цен A233 (м ²)	синий темный
552009-338200HK*	552009-342556HK*	552009-338275HK*	552009-341550HK*	552009-352010HK*	552009-318120H	552009-338375HK*	2 552009
Группа цен A177 (м ²)	Группа цен A205 (м ²)	Группа цен A205 (м ²)	Группа цен A205 (м ²)	Группа цен A277 (м ²)	Группа цен A125 (м ²)	Группа цен A233 (м ²)	бирюзовый активный
552010-338200HK*	552010-342556HK*	552010-338275HK*	552010-341550HK*	552010-352010HK*	552010-318120H	552010-338375HK*	4 552010
Группа цен A177 (м ²)	Группа цен A205 (м ²)	Группа цен A205 (м ²)	Группа цен A205 (м ²)	Группа цен A277 (м ²)	Группа цен A125 (м ²)	Группа цен A233 (м ²)	бирюзовый светлый
552011-338200HK*	552011-342556HK*	552011-338275HK*	552011-341550HK*	552011-352010HK*	552011-318120H	552011-338375HK*	3 552011
Группа цен A177 (м ²)	Группа цен A205 (м ²)	Группа цен A205 (м ²)	Группа цен A205 (м ²)	Группа цен A277 (м ²)	Группа цен A125 (м ²)	Группа цен A233 (м ²)	бирюзовый средний
552012-338200HK**	552012-342556HK**	552012-338275HK**	552012-341550HK**	552012-352010HK**	552012-318120H**	552012-338375HK**	2 552012
Группа цен A177 (м ²)	Группа цен A205 (м ²)	Группа цен A205 (м ²)	Группа цен A205 (м ²)	Группа цен A277 (м ²)	Группа цен A125 (м ²)	Группа цен A233 (м ²)	бирюзовый темный
552013-338200HK*	552013-342556HK*	552013-338275HK*	552013-341550HK*	552013-352010HK*	552013-318120H	552013-338375HK*	2 552013
Группа цен A177 (м ²)	Группа цен A205 (м ²)	Группа цен A205 (м ²)	Группа цен A205 (м ²)	Группа цен A277 (м ²)	Группа цен A125 (м ²)	Группа цен A233 (м ²)	зеленый активный
552014-338200HK*	552014-342556HK*	552014-338275HK*	552014-341550HK*	552014-352010HK*	552014-318120H	552014-338375HK*	4 552014
Группа цен A177 (м ²)	Группа цен A205 (м ²)	Группа цен A205 (м ²)	Группа цен A205 (м ²)	Группа цен A277 (м ²)	Группа цен A125 (м ²)	Группа цен A233 (м ²)	зеленый светлый
552015-338200HK*	552015-342556HK*	552015-338275HK*	552015-341550HK*	552015-352010HK*	552015-318120H	552015-338375HK*	3 552015
Группа цен A177 (м ²)	Группа цен A205 (м ²)	Группа цен A205 (м ²)	Группа цен A205 (м ²)	Группа цен A277 (м ²)	Группа цен A125 (м ²)	Группа цен A233 (м ²)	зеленый средний
552016-338200HK*	552016-342556HK*	552016-338275HK*	552016-341550HK*	552016-352010HK*	552016-318120H	552016-338375HK*	2 552016
Группа цен A177 (м ²)	Группа цен A205 (м ²)	Группа цен A205 (м ²)	Группа цен A205 (м ²)	Группа цен A277 (м ²)	Группа цен A125 (м ²)	Группа цен A233 (м ²)	зеленый темный
552017-338200HK**	552017-342556HK**	552017-338275HK**	552017-341550HK**	552017-352010HK**	552017-318120H**	552017-338375HK**	2 552017
Группа цен A177 (м ²)	Группа цен A205 (м ²)	Группа цен A205 (м ²)	Группа цен A205 (м ²)	Группа цен A277 (м ²)	Группа цен A125 (м ²)	Группа цен A233 (м ²)	желтый активный
552018-338200HK*	552018-342556HK*	552018-338275HK*	552018-341550HK*	552018-352010HK*	552018-318120H	552018-338375HK*	4 552018
Группа цен A177 (м ²)	Группа цен A205 (м ²)	Группа цен A205 (м ²)	Группа цен A205 (м ²)	Группа цен A277 (м ²)	Группа цен A125 (м ²)	Группа цен A233 (м ²)	желтый светлый
552019-338200HK*	552019-342556HK*	552019-338275HK*	552019-341550HK*	552019-352010HK*	552019-318120H	552019-338375HK*	3 552019
Группа цен A177 (м ²)	Группа цен A205 (м ²)	Группа цен A205 (м ²)	Группа цен A205 (м ²)	Группа цен A277 (м ²)	Группа цен A125 (м ²)	Группа цен A233 (м ²)	желтый средний
552020-338200HK**	552020-342556HK**	552020-338275HK**	552020-341550HK**	552020-352010HK**	552020-318120H**	552020-338375HK**	2 552020
Группа цен A177 (м ²)	Группа цен A205 (м ²)	Группа цен A205 (м ²)	Группа цен A205 (м ²)	Группа цен A277 (м ²)	Группа цен A125 (м ²)	Группа цен A233 (м ²)	желтый темный

*  Изготовление на заказ / минимальное количество 100 м² / цены на меньшее количество по согласованию с заказчиком.

** Изготовление на заказ, возможны отклонения цвета от стандарта, обусловленные производственным процессом / минимальное количество 100 м² / цены на меньшее количество по согласованию с заказчиком.

****  ректифицированная

*** Покрываете глазурию края поставляются по согласованию с заказчиком:



В номере базового формата вместо конечной цифры 0 конечная цифра ...
 ... 3 = левый уголок
 ... 4 = правый уголок
 покрытые глазурию края
 Пример: номер базового формата 318120 = 122 x 247 x 6 мм,
 формат № 318123 = покрытый глазурию левый уголок

Напольная/настенная плитка

6,2 x 25 см****

6,2 x 50 см****

6,2 x 75 см****

12,5 x 50 см****

12,5 x 100 см****

12,5 x 25 см***

12,5 x 37,5 см****



Номер формата	338200HK	342556HK	338275HK	341550HK	352010HK	318120H	338375HK
Номинальный размер	6,2 x 25 см****	6,2 x 50 см****	6,2 x 75 см****	12,5 x 50 см****	12,5 x 100 см****	12,5 x 25 см***	12,5 x 37,5 см****
Производственный размер	59 x 247 x 8 мм	59 x 497 x 8 мм	59 x 747 x 8 мм	122 x 497 x 8 мм	122 x 997 x 8 мм	122 x 247 x 6 мм	122 x 372 x 8 мм
м ² - шт.	64,516	32,258	21,505	16,000	8,000	32,000	21,333
м ² - кг	17,161	17,194	17,182	17,040	17,040	12,800	17,045
Пакет - шт.	34	16	11	8	10	44	11
Пакет - м ²	0,527	0,496	0,512	0,500	1,250	1,375	0,516
Пакет - кг	9,044	8,528	8,789	8,520	21,300	17,600	8,789
Поддон - м ²	42,160	59,520	51,150	55,000	67,500	115,500	48,990
Поддон - кг	723,520	1.023,360	878,900	937,200	1.150,200	1.478,400	834,955
Стандарт на изделие	Alb	Alb	Alb	Alb	Alb	Alb	Alb
552021 охра активный	2 552021-338200HK** Группа цен A177 (м ²)	552021-342556HK** Группа цен A205 (м ²)	552021-338275HK** Группа цен A205 (м ²)	552021-341550HK** Группа цен A205 (м ²)	552021-352010HK** Группа цен A277 (м ²)	552021-318120H** Группа цен A125 (м ²)	552021-338375HK** Группа цен A233 (м ²)
552022 охра светлый	4 552022-338200HK* Группа цен A177 (м ²)	552022-342556HK* Группа цен A205 (м ²)	552022-338275HK* Группа цен A205 (м ²)	552022-341550HK* Группа цен A205 (м ²)	552022-352010HK* Группа цен A277 (м ²)	552022-318120H Группа цен A125 (м ²)	552022-338375HK* Группа цен A233 (м ²)
552023 охра средний	3 552023-338200HK* Группа цен A177 (м ²)	552023-342556HK* Группа цен A205 (м ²)	552023-338275HK* Группа цен A205 (м ²)	552023-341550HK* Группа цен A205 (м ²)	552023-352010HK* Группа цен A277 (м ²)	552023-318120H Группа цен A125 (м ²)	552023-338375HK* Группа цен A233 (м ²)
552024 охра темный	2 552024-338200HK* Группа цен A177 (м ²)	552024-342556HK* Группа цен A205 (м ²)	552024-338275HK* Группа цен A205 (м ²)	552024-341550HK* Группа цен A205 (м ²)	552024-352010HK* Группа цен A277 (м ²)	552024-318120H Группа цен A125 (м ²)	552024-338375HK* Группа цен A233 (м ²)
552025 лососевый активный	2 552025-338200HK** Группа цен A177 (м ²)	552025-342556HK** Группа цен A205 (м ²)	552025-338275HK** Группа цен A205 (м ²)	552025-341550HK** Группа цен A205 (м ²)	552025-352010HK** Группа цен A277 (м ²)	552025-318120H** Группа цен A125 (м ²)	552025-338375HK** Группа цен A233 (м ²)
552026 лососевый светлый	4 552026-338200HK* Группа цен A177 (м ²)	552026-342556HK* Группа цен A205 (м ²)	552026-338275HK* Группа цен A205 (м ²)	552026-341550HK* Группа цен A205 (м ²)	552026-352010HK* Группа цен A277 (м ²)	552026-318120H Группа цен A125 (м ²)	552026-338375HK* Группа цен A233 (м ²)
552027 лососевый средний	3 552027-338200HK* Группа цен A177 (м ²)	552027-342556HK* Группа цен A205 (м ²)	552027-338275HK* Группа цен A205 (м ²)	552027-341550HK* Группа цен A205 (м ²)	552027-352010HK* Группа цен A277 (м ²)	552027-318120H Группа цен A125 (м ²)	552027-338375HK* Группа цен A233 (м ²)
552028 лососевый темный	2 552028-338200HK* Группа цен A177 (м ²)	552028-342556HK* Группа цен A205 (м ²)	552028-338275HK* Группа цен A205 (м ²)	552028-341550HK* Группа цен A205 (м ²)	552028-352010HK* Группа цен A277 (м ²)	552028-318120H Группа цен A125 (м ²)	552028-338375HK* Группа цен A233 (м ²)
552029 железобокситный красный активный	2 552029-338200HK* Группа цен A177 (м ²)	552029-342556HK* Группа цен A205 (м ²)	552029-338275HK* Группа цен A205 (м ²)	552029-341550HK* Группа цен A205 (м ²)	552029-352010HK* Группа цен A277 (м ²)	552029-318120H Группа цен A125 (м ²)	552029-338375HK* Группа цен A233 (м ²)
552030 железобокситный красный светлый	4 552030-338200HK* Группа цен A177 (м ²)	552030-342556HK* Группа цен A205 (м ²)	552030-338275HK* Группа цен A205 (м ²)	552030-341550HK* Группа цен A205 (м ²)	552030-352010HK* Группа цен A277 (м ²)	552030-318120H Группа цен A125 (м ²)	552030-338375HK* Группа цен A233 (м ²)
552031 железобокситный красный средний	3 552031-338200HK* Группа цен A177 (м ²)	552031-342556HK* Группа цен A205 (м ²)	552031-338275HK* Группа цен A205 (м ²)	552031-341550HK* Группа цен A205 (м ²)	552031-352010HK* Группа цен A277 (м ²)	552031-318120H Группа цен A125 (м ²)	552031-338375HK* Группа цен A233 (м ²)
552032 железобокситный красный темный	2 552032-338200HK* Группа цен A177 (м ²)	552032-342556HK* Группа цен A205 (м ²)	552032-338275HK* Группа цен A205 (м ²)	552032-341550HK* Группа цен A205 (м ²)	552032-352010HK* Группа цен A277 (м ²)	552032-318120H Группа цен A125 (м ²)	552032-338375HK* Группа цен A233 (м ²)
552033 каменный серый светлый	2 552033-338200HK* Группа цен A177 (м ²)	552033-342556HK* Группа цен A205 (м ²)	552033-338275HK* Группа цен A205 (м ²)	552033-341550HK* Группа цен A205 (м ²)	552033-352010HK* Группа цен A277 (м ²)	552033-318120H Группа цен A125 (м ²)	552033-338375HK* Группа цен A233 (м ²)
552034 каменный серый средний	4 552034-338200HK* Группа цен A177 (м ²)	552034-342556HK* Группа цен A205 (м ²)	552034-338275HK* Группа цен A205 (м ²)	552034-341550HK* Группа цен A205 (м ²)	552034-352010HK* Группа цен A277 (м ²)	552034-318120H Группа цен A125 (м ²)	552034-338375HK* Группа цен A233 (м ²)
552035 каменный серый активный	3 552035-338200HK* Группа цен A177 (м ²)	552035-342556HK Группа цен A205 (м ²)	552035-338275HK Группа цен A205 (м ²)	552035-341550HK Группа цен A205 (м ²)	552035-352010HK Группа цен A277 (м ²)	552035-318120H Группа цен A125 (м ²)	552035-338375HK Группа цен A233 (м ²)
552036 каменный серый темный	2 552036-338200HK* Группа цен A177 (м ²)	552036-342556HK* Группа цен A205 (м ²)	552036-338275HK* Группа цен A205 (м ²)	552036-341550HK* Группа цен A205 (м ²)	552036-352010HK* Группа цен A277 (м ²)	552036-318120H Группа цен A125 (м ²)	552036-338375HK* Группа цен A233 (м ²)
552037 песочно-серый серый активный	2 552037-338200HK* Группа цен A177 (м ²)	552037-342556HK* Группа цен A205 (м ²)	552037-338275HK* Группа цен A205 (м ²)	552037-341550HK* Группа цен A205 (м ²)	552037-352010HK* Группа цен A277 (м ²)	552037-318120H Группа цен A125 (м ²)	552037-338375HK* Группа цен A233 (м ²)
552038 песочно-серый серый средний	4 552038-338200HK* Группа цен A177 (м ²)	552038-342556HK* Группа цен A205 (м ²)	552038-338275HK* Группа цен A205 (м ²)	552038-341550HK* Группа цен A205 (м ²)	552038-352010HK* Группа цен A277 (м ²)	552038-318120H Группа цен A125 (м ²)	552038-338375HK* Группа цен A233 (м ²)
552039 песочно-серый серый темный	3 552039-338200HK* Группа цен A177 (м ²)	552039-342556HK Группа цен A205 (м ²)	552039-338275HK Группа цен A205 (м ²)	552039-341550HK Группа цен A205 (м ²)	552039-352010HK Группа цен A277 (м ²)	552039-318120H Группа цен A125 (м ²)	552039-338375HK Группа цен A233 (м ²)
552040 песочно-красный темный	2 552040-338200HK* Группа цен A177 (м ²)	552040-342556HK* Группа цен A205 (м ²)	552040-338275HK* Группа цен A205 (м ²)	552040-341550HK* Группа цен A205 (м ²)	552040-352010HK* Группа цен A277 (м ²)	552040-318120H Группа цен A125 (м ²)	552040-338375HK* Группа цен A233 (м ²)



* Изготовление на заказ / минимальное количество 100 м² / цены на меньшее количество по согласованию с заказчиком.

** Изготовление на заказ, возможны отклонения цвета от стандарта, обусловленные производственным процессом / минимальное количество 100 м² / цены на меньшее количество по согласованию с заказчиком.



ректифицированная



*** Покрыватье глазурию края поставляются по согласованию с заказчиком:

В номере базового формата вместо конечной цифры 0 конечная цифра ...
... 3 = левый уголок
... 4 = правый уголок
покрытые глазурию края
Пример: номер базового формата 318120 = 122 x 247 x 6 мм,
формат № 318123 = покрытый глазурию левый уголок

Напольная/настенная плитка

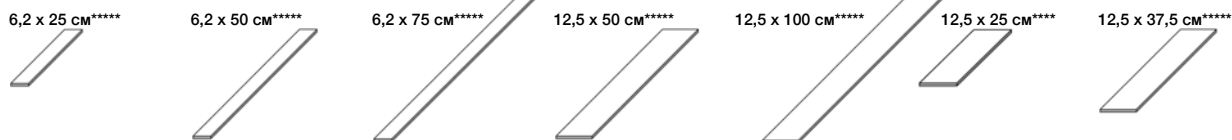

338200HK	342556HK	338275HK	341550HK	352010HK	318120H	338375HK	Номер формата
6,2 x 25 cm****	6,2 x 50 cm****	6,2 x 75 cm****	12,5 x 50 cm****	12,5 x 100 cm****	12,5 x 25 cm****	12,5 x 37,5 cm****	Номинальный размер
59 x 247 x 8 мм	59 x 497 x 8 мм	59 x 747 x 8 мм	122 x 497 x 8 мм	122 x 997 x 8 мм	122 x 247 x 6 мм	122 x 372 x 8 мм	Производственный размер
64,516	32,258	21,505	16,000	8,000	32,000	21,333	м ² - Шт.
17,161	17,194	17,182	17,040	17,040	12,800	17,045	м ² - кг
34	16	11	8	10	44	11	Пакет - Шт.
0,527	0,496	0,512	0,500	1,250	1,375	0,516	Пакет - м ²
9,044	8,528	8,789	8,520	21,300	17,600	8,789	Пакет - кг
42,160	59,520	51,150	55,000	67,500	115,500	48,998	Поддон - м ²
723,520	1.023,360	878,900	937,200	1.150,200	1.478,400	834,955	Поддон - кг
Alb	Alb	Alb	Alb	Alb	Alb	Alb	Стандарт на изделие
5716-338200HK**	5716-342556HK**	5716-338275HK**	5716-341550HK**	5716-352010HK**	5716-318120H**	5716-338375HK**	1 5716
Группа цен A177 (м ²)	Группа цен A205 (м ²)	Группа цен A205 (м ²)	Группа цен A205 (м ²)	Группа цен A277 (м ²)	Группа цен A125 (м ²)	Группа цен A233 (м ²)	нейтральный 1
552112-338200HK*	552112-342556HK*	552112-338275HK*	552112-341550HK*	552112-352010HK*	552112-318120H	552112-338375HK*	2 552112
Группа цен A177 (м ²)	Группа цен A205 (м ²)	Группа цен A205 (м ²)	Группа цен A205 (м ²)	Группа цен A277 (м ²)	Группа цен A125 (м ²)	Группа цен A233 (м ²)	нейтральный 2
552113-338200HK	552113-342556HK	552113-338275HK	552113-341550HK	552113-352010HK	552113-318120H	552113-338375HK	3 552113
Группа цен A177 (м ²)	Группа цен A205 (м ²)	Группа цен A205 (м ²)	Группа цен A205 (м ²)	Группа цен A277 (м ²)	Группа цен A125 (м ²)	Группа цен A233 (м ²)	нейтральный 3
552114-338200HK**	552114-342556HK**	552114-338275HK**	552114-341550HK**	552114-352010HK**	552114-318120H**	552114-338375HK**	3 552114
Группа цен A177 (м ²)	Группа цен A205 (м ²)	Группа цен A205 (м ²)	Группа цен A205 (м ²)	Группа цен A277 (м ²)	Группа цен A125 (м ²)	Группа цен A233 (м ²)	нейтральный 4
552115-338200HK*	552115-342556HK*	552115-338275HK*	552115-341550HK*	552115-352010HK*	552115-318120H	552115-338375HK*	3 552115
Группа цен A177 (м ²)	Группа цен A205 (м ²)	Группа цен A205 (м ²)	Группа цен A205 (м ²)	Группа цен A277 (м ²)	Группа цен A125 (м ²)	Группа цен A233 (м ²)	нейтральный 5
552116-338200HK*	552116-342556HK*	552116-338275HK*	552116-341550HK*	552116-352010HK*	552116-318120H	552116-338375HK*	3 552116
Группа цен A177 (м ²)	Группа цен A205 (м ²)	Группа цен A205 (м ²)	Группа цен A205 (м ²)	Группа цен A277 (м ²)	Группа цен A125 (м ²)	Группа цен A233 (м ²)	нейтральный 6
552117-338200HK	552117-342556HK	552117-338275HK	552117-341550HK	552117-352010HK	552117-318120H	552117-338375HK	4 552117
Группа цен A177 (м ²)	Группа цен A205 (м ²)	Группа цен A205 (м ²)	Группа цен A205 (м ²)	Группа цен A277 (м ²)	Группа цен A125 (м ²)	Группа цен A233 (м ²)	нейтральный 7
552118-338200HK	552118-342556HK	552118-338275HK	552118-341550HK	552118-352010HK	552118-318120H	552118-338375HK	4 552118
Группа цен A150 (м ²)	Группа цен A174 (м ²)	Группа цен A174 (м ²)	Группа цен A174 (м ²)	Группа цен A245 (м ²)	Группа цен A94 (м ²)	Группа цен A205 (м ²)	нейтральный 8
552119-338200HK*	552119-342556HK*	552119-338275HK*	552119-341550HK*	552119-352010HK*	552119-318120H	552119-338375HK*	4 552119
Группа цен A177 (м ²)	Группа цен A205 (м ²)	Группа цен A205 (м ²)	Группа цен A205 (м ²)	Группа цен A277 (м ²)	Группа цен A125 (м ²)	Группа цен A233 (м ²)	нейтральный 9
701i-338200HK	701i-342556HK	701i-338275HK	701i-341550HK	701i-352010HK	701i-318120H	701i-338375HK	4 701 нейтрал. 10/ белый матовый
Группа цен A150 (м ²)	Группа цен A177 (м ²)	Группа цен A177 (м ²)	Группа цен A177 (м ²)	Группа цен A245 (м ²)	Группа цен A94 (м ²)	Группа цен A205 (м ²)	
700i-338200HK	700i-342556HK	700i-338275HK	700i-341550HK	700i-352010HK	700i-318120H	700i-338375HK	4 700 нейтрал. 10/ белый матовый
Группа цен A150 (м ²)	Группа цен A177 (м ²)	Группа цен A177 (м ²)	Группа цен A177 (м ²)	Группа цен A245 (м ²)	Группа цен A94 (м ²)	Группа цен A205 (м ²)	
150i-338200HK*	150i-342556HK*	150i-338275HK*	150i-341550HK*	150i-352010HK*	150i-318120H	150i-338375HK*	2 150 лимонно- желтый
Группа цен A216 (м ²)	Группа цен A241 (м ²)	Группа цен A241 (м ²)	Группа цен A241 (м ²)	Группа цен A306 (м ²)	Группа цен A157 (м ²)	Группа цен A271 (м ²)	
151i-338200HK*	151i-342556HK*	151i-338275HK*	151i-341550HK*	151i-352010HK*	151i-318120H	151i-338375HK*	1 151 оранжевый глянц.
Группа цен A216 (м ²)	Группа цен A241 (м ²)	Группа цен A241 (м ²)	Группа цен A241 (м ²)	Группа цен A306 (м ²)	Группа цен A157 (м ²)	Группа цен A271 (м ²)	
152i-338200HK*	152i-342556HK*	152i-338275HK*	152i-341550HK*	152i-352010HK*	152i-318120H	152i-338375HK*	2 152 яблочно- зеленый гляnc.
Группа цен A216 (м ²)	Группа цен A241 (м ²)	Группа цен A241 (м ²)	Группа цен A241 (м ²)	Группа цен A306 (м ²)	Группа цен A157 (м ²)	Группа цен A271 (м ²)	
153i-338200HK*	153i-342556HK*	153i-338275HK*	153i-341550HK*	153i-352010HK*	153i-318120H	153i-338375HK*	1 153 фиолетовый гляnc.
Группа цен A216 (м ²)	Группа цен A241 (м ²)	Группа цен A241 (м ²)	Группа цен A241 (м ²)	Группа цен A306 (м ²)	Группа цен A157 (м ²)	Группа цен A271 (м ²)	
154i-338200HK*	154i-342556HK*	154i-338275HK*	154i-341550HK*	154i-352010HK*	154i-318120H	154i-338375HK*	1 154 контрастный красный
Группа цен A216 (м ²)	Группа цен A241 (м ²)	Группа цен A241 (м ²)	Группа цен A241 (м ²)	Группа цен A306 (м ²)	Группа цен A157 (м ²)	Группа цен A271 (м ²)	
717i-338200HK*	717i-342556HK*	717i-338275HK*	717i-341550HK*	717i-352010HK*	717i-318120H	717i-338375HK*	1 717 черный гляnc.
Группа цен A216 (м ²)	Группа цен A241 (м ²)	Группа цен A241 (м ²)	Группа цен A241 (м ²)	Группа цен A306 (м ²)	Группа цен A157 (м ²)	Группа цен A271 (м ²)	
144-338200K*/***	144-342556K*/***	144-338275K*/***	144-341550K*/***	144-352010K*/***	144-318120***	144-338375K*/***	1 144 черный гляnc.
Группа цен A216 (м ²)	Группа цен A241 (м ²)	Группа цен A241 (м ²)	Группа цен A241 (м ²)	Группа цен A306 (м ²)	Группа цен A157 (м ²)	Группа цен A271 (м ²)	

- * Изготовление на заказ / минимальное количество 100 м² / цены на меньшее количество по согласованию с заказчиком.
- ** Изготовление на заказ, возможны отклонения цвета от стандарта, обусловленные производственным процессом / минимальное количество 100 м² / цены на меньшее количество по согласованию с заказчиком.
- *** Без покрытия HT



*** Покрытие глазурию края поставляются по согласованию с заказчиком:



В номере базового формата вместо конечной цифры 0 конечная цифра ... 3 = левый уголок ... 4 = правый уголок ... покрытые глазурию края Пример: номер базового формата 318120 = 122 x 247 x 6 мм, формат № 318123 = покрытый глазурию левый уголок

Напольная/настенная плитка

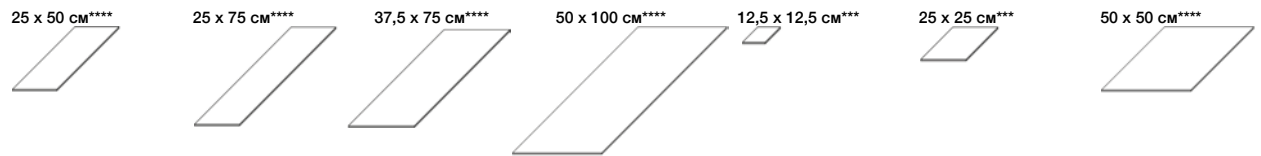

Номер формата	Номинальный размер	Производственный размер	м ² - Шт.	м ² - кг	Пакет - Шт.	Пакет - м ²	Пакет - кг	Поддон - м ²	Поддон - кг	Стандарт на изделие
342550HK	25 x 50 cm****	247 x 497 x 8 мм	8,000	17,040	9	1,125	19,170	40,500	690,120	Alb
342575HK	25 x 75 cm****	247 x 747 x 8 мм	5,333	17,039	4	0,750	12,780	36,000	613,440	Alb
352375HK	37,5 x 75 cm****	372 x 747 x 8 мм	3,556	17,044	4	1,125	19,172	53,990	920,256	Alb
352050HK	50 x 100 cm****	497 x 997 x 8 мм	2,000	18,080	2	1,000	18,080	33,000	596,640	Alb
312020H	12,5 x 12,5 cm***	122 x 122 x 6 мм	64,000	12,800	35	0,547	7,000	82,030	1.050,000	Alb
312050H	25 x 25 cm***	247 x 247 x 6 мм	16,000	14,400	18	1,125	16,200	91,130	1.312,200	Alb
342500HK	50 x 50 cm****	497 x 497 x 8 мм	4,000	17,520	4	1,000	17,520	36,000	630,720	Alb
552001 лазурный активный	2	552001-342550HK Группа цен A177 (м ²)	552001-342575HK Группа цен A184 (м ²)	552001-352375HK Группа цен A184 (м ²)	552001-352050HK Группа цен A205 (м ²)	552001-312020H Группа цен A177 (м ²)	552001-312050H Группа цен A177 (м ²)	552001-342500HK Группа цен A184 (м ²)		
552002 лазурный светлый	4	552002-342550HK Группа цен A177 (м ²)	552002-342575HK* Группа цен A184 (м ²)	552002-352375HK* Группа цен A184 (м ²)	552002-352050HK* Группа цен A205 (м ²)	552002-312020H Группа цен A177 (м ²)	552002-312050H Группа цен A177 (м ²)	552002-342500HK* Группа цен A184 (м ²)		
552003 лазурный средний	3	552003-342550HK Группа цен A177 (м ²)	552003-342575HK Группа цен A184 (м ²)	552003-352375HK Группа цен A184 (м ²)	552003-352050HK Группа цен A205 (м ²)	552003-312020H Группа цен A177 (м ²)	552003-312050H Группа цен A177 (м ²)	552003-342500HK Группа цен A184 (м ²)		
552004 лазурный темный	2	552004-342550HK Группа цен A177 (м ²)	552004-342575HK* Группа цен A184 (м ²)	552004-352375HK* Группа цен A184 (м ²)	552004-352050HK* Группа цен A205 (м ²)	552004-312020H Группа цен A177 (м ²)	552004-312050H Группа цен A177 (м ²)	552004-342500HK* Группа цен A184 (м ²)		
552005 синий активный	2	552005-342550HK Группа цен A177 (м ²)	552005-342575HK* Группа цен A184 (м ²)	552005-352375HK* Группа цен A184 (м ²)	552005-352050HK* Группа цен A205 (м ²)	552005-312020H Группа цен A177 (м ²)	552005-312050H Группа цен A177 (м ²)	552005-342500HK* Группа цен A184 (м ²)		
552006 синий светлый	4	552006-342550HK Группа цен A177 (м ²)	552006-342575HK* Группа цен A184 (м ²)	552006-352375HK* Группа цен A184 (м ²)	552006-352050HK* Группа цен A205 (м ²)	552006-312020H Группа цен A177 (м ²)	552006-312050H Группа цен A177 (м ²)	552006-342500HK* Группа цен A184 (м ²)		
552007 синий средний	3	552007-342550HK Группа цен A177 (м ²)	552007-342575HK* Группа цен A184 (м ²)	552007-352375HK* Группа цен A184 (м ²)	552007-352050HK* Группа цен A205 (м ²)	552007-312020H Группа цен A177 (м ²)	552007-312050H Группа цен A177 (м ²)	552007-342500HK* Группа цен A184 (м ²)		
552008 синий темный	2	552008-342550HK Группа цен A177 (м ²)	552008-342575HK* Группа цен A184 (м ²)	552008-352375HK* Группа цен A184 (м ²)	552008-352050HK* Группа цен A205 (м ²)	552008-312020H Группа цен A177 (м ²)	552008-312050H Группа цен A177 (м ²)	552008-342500HK* Группа цен A184 (м ²)		
552009 бирюзовый активный	2	552009-342550HK Группа цен A177 (м ²)	552009-342575HK* Группа цен A184 (м ²)	552009-352375HK* Группа цен A184 (м ²)	552009-352050HK* Группа цен A205 (м ²)	552009-312020H Группа цен A177 (м ²)	552009-312050H Группа цен A177 (м ²)	552009-342500HK* Группа цен A184 (м ²)		
552010 бирюзовый светлый	4	552010-342550HK Группа цен A177 (м ²)	552010-342575HK* Группа цен A184 (м ²)	552010-352375HK* Группа цен A184 (м ²)	552010-352050HK* Группа цен A205 (м ²)	552010-312020H Группа цен A177 (м ²)	552010-312050H Группа цен A177 (м ²)	552010-342500HK* Группа цен A184 (м ²)		
552011 бирюзовый средний	3	552011-342550HK Группа цен A177 (м ²)	552011-342575HK* Группа цен A184 (м ²)	552011-352375HK* Группа цен A184 (м ²)	552011-352050HK* Группа цен A205 (м ²)	552011-312020H Группа цен A177 (м ²)	552011-312050H Группа цен A177 (м ²)	552011-342500HK* Группа цен A184 (м ²)		
552012 бирюзовый темный	2	552012-342550HK** Группа цен A177 (м ²)	552012-342575HK** Группа цен A184 (м ²)	552012-352375HK** Группа цен A184 (м ²)	552012-352050HK** Группа цен A205 (м ²)	552012-312020H** Группа цен A177 (м ²)	552012-312050H** Группа цен A177 (м ²)	552012-342500HK** Группа цен A184 (м ²)		
552013 зеленый активный	2	552013-342550HK Группа цен A177 (м ²)	552013-342575HK* Группа цен A184 (м ²)	552013-352375HK* Группа цен A184 (м ²)	552013-352050HK* Группа цен A205 (м ²)	552013-312020H Группа цен A177 (м ²)	552013-312050H Группа цен A177 (м ²)	552013-342500HK* Группа цен A184 (м ²)		
552014 зеленый светлый	4	552014-342550HK Группа цен A177 (м ²)	552014-342575HK* Группа цен A184 (м ²)	552014-352375HK* Группа цен A184 (м ²)	552014-352050HK* Группа цен A205 (м ²)	552014-312020H Группа цен A177 (м ²)	552014-312050H Группа цен A177 (м ²)	552014-342500HK* Группа цен A184 (м ²)		
552015 зеленый средний	3	552015-342550HK Группа цен A177 (м ²)	552015-342575HK* Группа цен A184 (м ²)	552015-352375HK* Группа цен A184 (м ²)	552015-352050HK* Группа цен A205 (м ²)	552015-312020H Группа цен A177 (м ²)	552015-312050H Группа цен A177 (м ²)	552015-342500HK* Группа цен A184 (м ²)		
552016 зеленый темный	2	552016-342550HK Группа цен A177 (м ²)	552016-342575HK* Группа цен A184 (м ²)	552016-352375HK* Группа цен A184 (м ²)	552016-352050HK* Группа цен A205 (м ²)	552016-312020H Группа цен A177 (м ²)	552016-312050H Группа цен A177 (м ²)	552016-342500HK* Группа цен A184 (м ²)		
552017 желтый активный	2	552017-342550HK** Группа цен A177 (м ²)	552017-342575HK** Группа цен A184 (м ²)	552017-352375HK** Группа цен A184 (м ²)	552017-352050HK** Группа цен A205 (м ²)	552017-312020H** Группа цен A177 (м ²)	552017-312050H** Группа цен A177 (м ²)	552017-342500HK** Группа цен A184 (м ²)		
552018 желтый светлый	4	552018-342550HK Группа цен A177 (м ²)	552018-342575HK* Группа цен A184 (м ²)	552018-352375HK* Группа цен A184 (м ²)	552018-352050HK* Группа цен A205 (м ²)	552018-312020H Группа цен A177 (м ²)	552018-312050H Группа цен A177 (м ²)	552018-342500HK* Группа цен A184 (м ²)		
552019 желтый средний	3	552019-342550HK Группа цен A177 (м ²)	552019-342575HK* Группа цен A184 (м ²)	552019-352375HK* Группа цен A184 (м ²)	552019-352050HK* Группа цен A205 (м ²)	552019-312020H Группа цен A177 (м ²)	552019-312050H Группа цен A177 (м ²)	552019-342500HK* Группа цен A184 (м ²)		
552020 желтый темный	2	552020-342550HK** Группа цен A177 (м ²)	552020-342575HK** Группа цен A184 (м ²)	552020-352375HK** Группа цен A184 (м ²)	552020-352050HK** Группа цен A205 (м ²)	552020-312020H** Группа цен A177 (м ²)	552020-312050H** Группа цен A177 (м ²)	552020-342500HK** Группа цен A184 (м ²)		



* Изготовление на заказ / минимальное количество 100 м² / цены на меньшее количество по согласованию с заказчиком.

** Изготовление на заказ, возможны отклонения цвета от стандарта, обусловленные производственным процессом / минимальное количество 100 м² / цены на меньшее количество по согласованию с заказчиком.



ректифицированная

*** Покрыватье глазурию края поставляются по согласованию с заказчиком:



В номере базового формата вместо конечной цифры 0 конечная цифра ...
 ... 3 = левый уголок
 ... 4 = правый уголок
 покрытые глазурию края
 Пример: номер базового формата 318120 = 122 x 247 x 6 мм, формат № 318123 = покрытый глазурию левый уголок

Напольная/настенная плитка

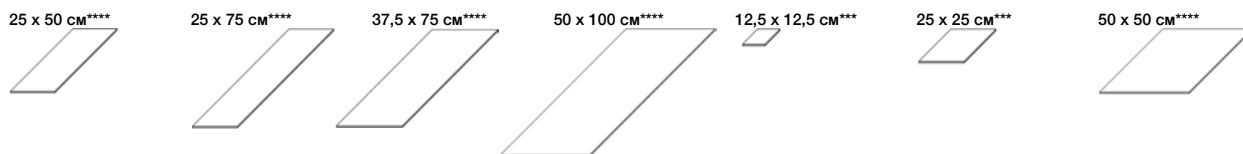

25 x 50 см****	25 x 75 см****	37,5 x 75 см****	50 x 100 см****	12,5 x 12,5 см***	25 x 25 см***	50 x 50 см****	Нагрузка	Номер формата
342550HK	342575HK	352375HK	352050HK	312020H	312050H	342500HK		Номинальный размер
247 x 497 x 8 мм	247 x 747 x 8 мм	372 x 747 x 8 мм	497 x 997 x 8 мм	122 x 122 x 6 мм	247 x 247 x 6 мм	497 x 497 x 8 мм		Производственный размер
8,000	5,333	3,556	2,000	64,000	16,000	4,000		м ² - Шт.
17,040	17,039	17,044	18,080	12,800	14,400	17,520		м ² - кг
9	4	4	2	35	18	4		Пакет - Шт.
1,125	0,750	1,125	1,000	0,547	1,125	1,000		Пакет - м ²
19,170	12,780	19,172	18,080	7,000	16,200	17,520		Пакет - кг
40,500	36,000	53,990	33,000	82,030	91,130	36,000		Поддон - м ²
690,120	613,440	920,256	596,640	1.050,000	1.312,200	630,720		Поддон - кг
Alb	Alb	Alb	Alb	Alb	Alb	Alb		Стандарт на изделие
552021-342550HK**	552021-342575HK**	552021-352375HK**	552021-352050HK**	552021-312020H**	552021-312050H**	552021-342500HK**	2	552021 охра активный
Группа цен A177 (м ²)	Группа цен A184 (м ²)	Группа цен A184 (м ²)	Группа цен A205 (м ²)	Группа цен A177 (м ²)	Группа цен A177 (м ²)	Группа цен A184 (м ²)		
552022-342550HK	552022-342575HK*	552022-352375HK*	552022-352050HK*	552022-312020H	552022-312050H	552022-342500HK*	4	552022 охра светлый
Группа цен A177 (м ²)	Группа цен A184 (м ²)	Группа цен A184 (м ²)	Группа цен A205 (м ²)	Группа цен A177 (м ²)	Группа цен A177 (м ²)	Группа цен A184 (м ²)		
552023-342550HK	552023-342575HK*	552023-352375HK*	552023-352050HK*	552023-312020H	552023-312050H	552023-342500HK*	3	552023 охра средний
Группа цен A177 (м ²)	Группа цен A184 (м ²)	Группа цен A184 (м ²)	Группа цен A205 (м ²)	Группа цен A177 (м ²)	Группа цен A177 (м ²)	Группа цен A184 (м ²)		
552024-342550HK	552024-342575HK*	552024-352375HK*	552024-352050HK*	552024-312020H	552024-312050H	552024-342500HK*	2	552024 охра темный
Группа цен A177 (м ²)	Группа цен A184 (м ²)	Группа цен A184 (м ²)	Группа цен A205 (м ²)	Группа цен A177 (м ²)	Группа цен A177 (м ²)	Группа цен A184 (м ²)		
552025-342550HK**	552025-342575HK**	552025-352375HK**	552025-352050HK**	552025-312020H**	552025-312050H**	552025-342500HK**	2	552025 лососевый активный
Группа цен A177 (м ²)	Группа цен A184 (м ²)	Группа цен A184 (м ²)	Группа цен A205 (м ²)	Группа цен A177 (м ²)	Группа цен A177 (м ²)	Группа цен A184 (м ²)		
552026-342550HK	552026-342575HK*	552026-352375HK*	552026-352050HK*	552026-312020H	552026-312050H	552026-342500HK*	4	552026 лососевый светлый
Группа цен A177 (м ²)	Группа цен A184 (м ²)	Группа цен A184 (м ²)	Группа цен A205 (м ²)	Группа цен A177 (м ²)	Группа цен A177 (м ²)	Группа цен A184 (м ²)		
552027-342550HK	552027-342575HK*	552027-352375HK*	552027-352050HK*	552027-312020H	552027-312050H	552027-342500HK*	3	552027 лососевый средний
Группа цен A177 (м ²)	Группа цен A184 (м ²)	Группа цен A184 (м ²)	Группа цен A205 (м ²)	Группа цен A177 (м ²)	Группа цен A177 (м ²)	Группа цен A184 (м ²)		
552028-342550HK	552028-342575HK*	552028-352375HK*	552028-352050HK*	552028-312020H	552028-312050H	552028-342500HK*	2	552028 лососевый темный
Группа цен A177 (м ²)	Группа цен A184 (м ²)	Группа цен A184 (м ²)	Группа цен A205 (м ²)	Группа цен A177 (м ²)	Группа цен A177 (м ²)	Группа цен A184 (м ²)		
552029-342550HK	552029-342575HK*	552029-352375HK*	552029-352050HK*	552029-312020H	552029-312050H	552029-342500HK*	2	552029 железоскользящий красный активный
Группа цен A177 (м ²)	Группа цен A184 (м ²)	Группа цен A184 (м ²)	Группа цен A205 (м ²)	Группа цен A177 (м ²)	Группа цен A177 (м ²)	Группа цен A184 (м ²)		
552030-342550HK	552030-342575HK*	552030-352375HK*	552030-352050HK*	552030-312020H	552030-312050H	552030-342500HK*	4	552030 железоскользящий красный светлый
Группа цен A177 (м ²)	Группа цен A184 (м ²)	Группа цен A184 (м ²)	Группа цен A205 (м ²)	Группа цен A177 (м ²)	Группа цен A177 (м ²)	Группа цен A184 (м ²)		
552031-342550HK	552031-342575HK*	552031-352375HK*	552031-352050HK*	552031-312020H	552031-312050H	552031-342500HK*	3	552031 железоскользящий красный средний
Группа цен A177 (м ²)	Группа цен A184 (м ²)	Группа цен A184 (м ²)	Группа цен A205 (м ²)	Группа цен A177 (м ²)	Группа цен A177 (м ²)	Группа цен A184 (м ²)		
552032-342550HK	552032-342575HK*	552032-352375HK*	552032-352050HK*	552032-312020H	552032-312050H	552032-342500HK*	2	552032 железоскользящий красный темный
Группа цен A177 (м ²)	Группа цен A184 (м ²)	Группа цен A184 (м ²)	Группа цен A205 (м ²)	Группа цен A177 (м ²)	Группа цен A177 (м ²)	Группа цен A184 (м ²)		
552033-342550HK	552033-342575HK*	552033-352375HK*	552033-352050HK*	552033-312020H	552033-312050H	552033-342500HK*	2	552033 каменный серый активный
Группа цен A177 (м ²)	Группа цен A184 (м ²)	Группа цен A184 (м ²)	Группа цен A205 (м ²)	Группа цен A177 (м ²)	Группа цен A177 (м ²)	Группа цен A184 (м ²)		
552034-342550HK	552034-342575HK*	552034-352375HK*	552034-352050HK*	552034-312020H	552034-312050H	552034-342500HK*	4	552034 каменный серый светлый
Группа цен A177 (м ²)	Группа цен A184 (м ²)	Группа цен A184 (м ²)	Группа цен A205 (м ²)	Группа цен A177 (м ²)	Группа цен A177 (м ²)	Группа цен A184 (м ²)		
552035-342550HK	552035-342575HK	552035-352375HK	552035-352050HK	552035-312020H	552035-312050H	552035-342500HK	3	552035 каменный серый средний
Группа цен A177 (м ²)	Группа цен A184 (м ²)	Группа цен A184 (м ²)	Группа цен A205 (м ²)	Группа цен A177 (м ²)	Группа цен A177 (м ²)	Группа цен A184 (м ²)		
552036-342550HK	552036-342575HK*	552036-352375HK*	552036-352050HK*	552036-312020H	552036-312050H	552036-342500HK*	2	552036 каменный серый темный
Группа цен A177 (м ²)	Группа цен A184 (м ²)	Группа цен A184 (м ²)	Группа цен A205 (м ²)	Группа цен A177 (м ²)	Группа цен A177 (м ²)	Группа цен A184 (м ²)		
552037-342550HK	552037-342575HK*	552037-352375HK*	552037-352050HK*	552037-312020H	552037-312050H	552037-342500HK*	2	552037 песочно-серый активный
Группа цен A177 (м ²)	Группа цен A184 (м ²)	Группа цен A184 (м ²)	Группа цен A205 (м ²)	Группа цен A177 (м ²)	Группа цен A177 (м ²)	Группа цен A184 (м ²)		
552038-342550HK	552038-342575HK*	552038-352375HK*	552038-352050HK*	552038-312020H	552038-312050H	552038-342500HK*	4	552038 песочно-серый светлый
Группа цен A177 (м ²)	Группа цен A184 (м ²)	Группа цен A184 (м ²)	Группа цен A205 (м ²)	Группа цен A177 (м ²)	Группа цен A177 (м ²)	Группа цен A184 (м ²)		
552039-342550HK	552039-342575HK	552039-352375HK	552039-352050HK	552039-312020H	552039-312050H	552039-342500HK	3	552039 песочно-серый средний
Группа цен A177 (м ²)	Группа цен A184 (м ²)	Группа цен A184 (м ²)	Группа цен A205 (м ²)	Группа цен A177 (м ²)	Группа цен A177 (м ²)	Группа цен A184 (м ²)		
552040-342550HK	552040-342575HK*	552040-352375HK*	552040-352050HK*	552040-312020H	552040-312050H	552040-342500HK*	2	552040 песочно-красный темный
Группа цен A177 (м ²)	Группа цен A184 (м ²)	Группа цен A184 (м ²)	Группа цен A205 (м ²)	Группа цен A177 (м ²)	Группа цен A177 (м ²)	Группа цен A184 (м ²)		

* Изготовление на заказ / минимальное количество 100 м² / цены на меньшее количество по согласованию с заказчиком.

** Изготовление на заказ, возможны отклонения цвета от стандарта, обусловленные производственным процессом / минимальное количество 100 м² / цены на меньшее количество по согласованию с заказчиком.

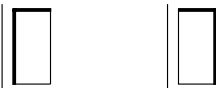

 ректифицированная

*** Покрываете глазурию края поставляются по согласованию с заказчиком:

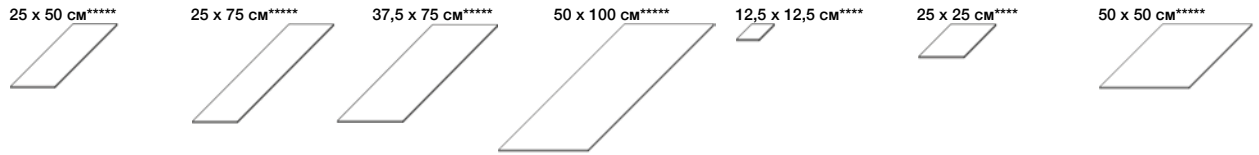

В номере базового формата вместо конечной цифры 0 конечная цифра ...
 ... 3 = левый уголок
 ... 4 = правый уголок
 покрытые глазурию края
 Пример: номер базового формата 318120 = 122 x 247 x 6 мм, формат № 318123 = покрытый глазурию левый уголок

Напольная/настенная плитка



Номер формата	25 x 50 см****	25 x 75 см****	37,5 x 75 см****	50 x 100 см****	12,5 x 12,5 см****	25 x 25 см****	50 x 50 см****
Номинальный размер	25 x 50 см****	25 x 75 см****	37,5 x 75 см****	50 x 100 см****	12,5 x 12,5 см****	25 x 25 см****	50 x 50 см****
Производственный размер	247 x 497 x 8 мм	247 x 747 x 8 мм	372 x 747 x 8 мм	497 x 997 x 8 мм	122 x 122 x 6 мм	247 x 247 x 6 мм	497 x 497 x 8 мм
м ² - Шт.	8,000	5,333	3,556	2,000	64,000	16,000	4,000
м ² - кг	17,040	17,039	17,044	18,080	12,800	14,400	17,520
Пакет - Шт.	9	4	4	2	35	18	4
Пакет - м ²	1,125	0,750	1,125	1,000	0,547	1,125	1,000
Пакет - кг	19,170	12,780	19,172	18,080	7,000	16,200	17,520
Поддон - м ²	40,500	36,000	53,990	33,000	82,030	91,130	36,000
Поддон - кг	690,120	613,440	920,256	596,640	1.050,000	1.312,200	630,720
Стандарт на изделие	Alb	Alb	Alb	Alb	Alb	Alb	Alb
5716 нейтральный 1	1 5716-342550HK** Группа цен A177 (м ²)	5716-342575HK** Группа цен A184 (м ²)	5716-352375HK** Группа цен A184 (м ²)	5716-352050HK** Группа цен A205 (м ²)	5716-312020H** Группа цен A177 (м ²)	5716-312050H** Группа цен A177 (м ²)	5716-342500HK** Группа цен A184 (м ²)
552112 нейтральный 2	2 552112-342550HK Группа цен A177 (м ²)	552112-342575HK* Группа цен A184 (м ²)	552112-352375HK** Группа цен A184 (м ²)	552112-352050HK* Группа цен A205 (м ²)	552112-312020H Группа цен A177 (м ²)	552112-312050H Группа цен A177 (м ²)	552112-342500HK* Группа цен A184 (м ²)
552113 нейтральный 3	3 552113-342550HK Группа цен A177 (м ²)	552113-342575HK Группа цен A184 (м ²)	552113-352375HK Группа цен A184 (м ²)	552113-352050HK Группа цен A205 (м ²)	552113-312020H Группа цен A177 (м ²)	552113-312050H Группа цен A177 (м ²)	552113-342500HK Группа цен A184 (м ²)
552114 нейтральный 4	3 552114-342550HK** Группа цен A177 (м ²)	552114-342575HK** Группа цен A184 (м ²)	552114-352375HK** Группа цен A184 (м ²)	552114-352050HK** Группа цен A205 (м ²)	552114-312020H** Группа цен A177 (м ²)	552114-312050H** Группа цен A177 (м ²)	552114-342500HK** Группа цен A184 (м ²)
552115 нейтральный 5	3 552115-342550HK Группа цен A177 (м ²)	552115-342575HK* Группа цен A184 (м ²)	552115-352375HK* Группа цен A184 (м ²)	552115-352050HK* Группа цен A205 (м ²)	552115-312020H Группа цен A177 (м ²)	552115-312050H Группа цен A177 (м ²)	552115-342500HK* Группа цен A184 (м ²)
552116 нейтральный 6	3 552116-342550HK Группа цен A177 (м ²)	552116-342575HK* Группа цен A184 (м ²)	552116-352375HK* Группа цен A184 (м ²)	552116-352050HK* Группа цен A205 (м ²)	552116-312020H Группа цен A177 (м ²)	552116-312050H Группа цен A177 (м ²)	552116-342500HK* Группа цен A184 (м ²)
552117 нейтральный 7	4 552117-342550HK Группа цен A177 (м ²)	552117-342575HK Группа цен A184 (м ²)	552117-352375HK Группа цен A184 (м ²)	552117-352050HK Группа цен A205 (м ²)	552117-312020H Группа цен A177 (м ²)	552117-312050H Группа цен A177 (м ²)	552117-342500HK Группа цен A184 (м ²)
552118 нейтральный 8	4 552118-342550HK Группа цен A150 (м ²)	552118-342575HK Группа цен A157 (м ²)	552118-352375HK Группа цен A157 (м ²)	552118-352050HK Группа цен A177 (м ²)	552118-312020H Группа цен A150 (м ²)	552118-312050H Группа цен A150 (м ²)	552118-342500HK Группа цен A157 (м ²)
552119 нейтральный 9	4 552119-342550HK Группа цен A177 (м ²)	552119-342575HK* Группа цен A184 (м ²)	552119-352375HK* Группа цен A184 (м ²)	552119-352050HK* Группа цен A205 (м ²)	552119-312020H Группа цен A177 (м ²)	552119-312050H Группа цен A177 (м ²)	552119-342500HK* Группа цен A184 (м ²)
701 нейтрал. 10/белый матовый	4 701i-342550HK Группа цен A150 (м ²)	701i-342575HK Группа цен A157 (м ²)	701i-352375HK Группа цен A157 (м ²)	701i-352050HK Группа цен A177 (м ²)	701i-312020H Группа цен A150 (м ²)	701i-312050H Группа цен A150 (м ²)	701i-342500HK Группа цен A157 (м ²)
700 нейтрал. 10/белый матовый	4 700i-342550HK Группа цен A150 (м ²)	700i-342575HK Группа цен A157 (м ²)	700i-352375HK Группа цен A157 (м ²)	700i-352050HK Группа цен A177 (м ²)	700i-312020H Группа цен A150 (м ²)	700i-312050H Группа цен A150 (м ²)	700i-342500HK Группа цен A157 (м ²)
150 лимонно-желтый	2 150i-342550HK Группа цен A216 (м ²)	150i-342575HK* Группа цен A222 (м ²)	150i-352375HK* Группа цен A222 (м ²)	150i-352050HK* Группа цен A241 (м ²)	150i-312020H Группа цен A216 (м ²)	150i-312050H Группа цен A216 (м ²)	150i-342500HK* Группа цен A222 (м ²)
151 оранжевый глянец.	1 151i-342550HK Группа цен A216 (м ²)	151i-342575HK* Группа цен A222 (м ²)	151i-352375HK* Группа цен A222 (м ²)	151i-352050HK* Группа цен A241 (м ²)	151i-312020H Группа цен A216 (м ²)	151i-312050H Группа цен A216 (м ²)	151i-342500HK* Группа цен A222 (м ²)
152 яблочно-зеленый глянец.	2 152i-342550HK Группа цен A216 (м ²)	152i-342575HK* Группа цен A222 (м ²)	152i-352375HK* Группа цен A222 (м ²)	152i-352050HK* Группа цен A241 (м ²)	152i-312020H Группа цен A216 (м ²)	152i-312050H Группа цен A216 (м ²)	152i-342500HK* Группа цен A222 (м ²)
153 фиолетовый глянец.	1 153i-342550HK Группа цен A216 (м ²)	153i-342575HK* Группа цен A222 (м ²)	153i-352375HK* Группа цен A222 (м ²)	153i-352050HK* Группа цен A241 (м ²)	153i-312020H Группа цен A216 (м ²)	153i-312050H Группа цен A216 (м ²)	153i-342500HK* Группа цен A222 (м ²)
154 контрастный красный.	1 154i-342550HK Группа цен A216 (м ²)	154i-342575HK* Группа цен A222 (м ²)	154i-352375HK* Группа цен A222 (м ²)	154i-352050HK* Группа цен A241 (м ²)	154i-312020H Группа цен A216 (м ²)	154i-312050H Группа цен A216 (м ²)	154i-342500HK* Группа цен A222 (м ²)
717 черный глянец.	1 717i-342550HK Группа цен A216 (м ²)	717i-342575HK* Группа цен A222 (м ²)	717i-352375HK* Группа цен A222 (м ²)	717i-352050HK* Группа цен A241 (м ²)	717i-312020H Группа цен A216 (м ²)	717i-312050H Группа цен A216 (м ²)	717i-342500HK* Группа цен A222 (м ²)
144 насыщенный синий	1 144-342550K*** Группа цен A216 (м ²)	144-342575K*/*** Группа цен A222 (м ²)	144-352375K*/*** Группа цен A222 (м ²)	144-352050K*/*** Группа цен A241 (м ²)	144-312020*** Группа цен A216 (м ²)	144-312050*** Группа цен A216 (м ²)	144-342500K*** Группа цен A222 (м ²)

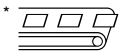

Изготовление на заказ / минимальное количество 100 м / цены на меньшее количество по согласованию с заказчиком.

** Изготовление на заказ, возможны отклонения цвета от стандарта, обусловленные производственным процессом / минимальное количество 100 м² / цены на меньшее количество по согласованию с заказчиком.

*** Без покрытия NT



ректифицированная

*** Покрытые глазурию края поставляются по согласованию с заказчиком:



В номере базового формата вместо конечной цифры 0 конечная цифра ... 3 = левый уголок ... 4 = правый уголок ... покрытые глазурию края Пример: номер базового формата 318120 = 122 x 247 x 6 мм, формат № 318123 = покрытый глазурию левый уголок



Проект: спорт-центр Rozengarde/ Местоположение: Дутинхем, Нидерланды / Архитектор: Duoplan Architecten / Серия: Chroma



1.68 Chroma non-slip



Визуализация, серия: Chroma антискользящая, Plural, проект: ushitamborriello_Innenarchitektur_Szenenbild, Баден, Швейцария





1.70 Chroma non-slip



001 лазурный активный



002 лазурный светлый



003 лазурный средний



004 лазурный темный

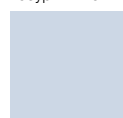

006 синий светлый

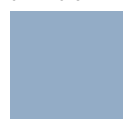

007 синий средний



008 синий темный

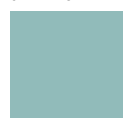

011 бирюзовый средний



015 зеленый средний



016 зеленый темный



019 желтый средний



023 охра средний



027 лососевый средний



031 железокисный красный средний



033 каменный серый активный

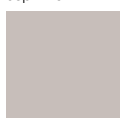

034 каменный серый светлый



035 каменный серый средний



036 каменный серый темный



037 песочно-серый активный



038 песочно-серый светлый

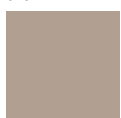

039 песочно-серый средний



040 песочно-серый темный



340* нейтральный 1



112 нейтральный 2



113 нейтральный 3



114 нейтральный 4*



115 нейтральный 5



116 нейтральный 6



117 нейтральный 7



118 нейтральный 8



119 нейтральный 9



91 нейтральный 10

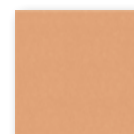

Напольная плитка 12,5 x 12,5 см

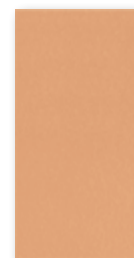

Напольная плитка 12,5 x 25 см

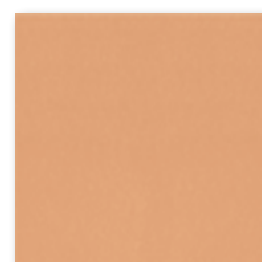

Напольная плитка 25 x 25 см

* Возможны отклонения цвета от стандарта, обусловленные производственным процессом

По согласованию с заказчиком поставляются другие цвета серии Chroma в исполнении с антискользящей глазурью.

Напольная плитка

12,5 x 25 cm



12,5 x 12,5 cm



25 x 25 cm



				338110H	332020H	332050H	Номер формата
				12,5 x 25 cm	12,5 x 12,5 cm	25 x 25 cm	Номинальный размер
				122 x 247 x 8 мм	122 x 122 x 8 мм	247 x 247 x 8 мм	Производственный размер
				32,000	64,000	16,000	м ² - Шт.
				17,600	19,200	16,960	м ² - кг
				33	26	14	Пакет - Шт.
				1,031	0,406	0,875	Пакет - м ²
				18,150	7,800	14,840	Пакет - кг
				86,630	60,940	70,880	Поддон - м ²
				1.524,600	1.170,000	1.202,040	Поддон - кг
				Alb	Alb	Alb	Стандарт на изделие
				-/B	-/B	-/B	Безопасность ходьбы
				2	2	2	Нагрузка
				553001-338110H	553001-332020H	553001-332050H	553001
				Группа цен A192 (м ²)	Группа цен A216 (м ²)	Группа цен A210 (м ²)	лазурный активный
				553002-338110H	553002-332020H	553002-332050H	553002
				Группа цен A192 (м ²)	Группа цен A216 (м ²)	Группа цен A210 (м ²)	лазурный светлый
				553003-338110H	553003-332020H	553003-332050H	553003
				Группа цен A192 (м ²)	Группа цен A216 (м ²)	Группа цен A210 (м ²)	лазурный средний
				553004-338110H	553004-332020H	553004-332050H	553004
				Группа цен A192 (м ²)	Группа цен A216 (м ²)	Группа цен A210 (м ²)	лазурный темный
				553006-338110H	553006-332020H	553006-332050H	553006
				Группа цен A192 (м ²)	Группа цен A216 (м ²)	Группа цен A210 (м ²)	синий светлый
				553007-338110H	553007-332020H	553007-332050H	553007
				Группа цен A192 (м ²)	Группа цен A216 (м ²)	Группа цен A210 (м ²)	синий средний
				553008-338110H	553008-332020H	553008-332050H	553008
				Группа цен A192 (м ²)	Группа цен A216 (м ²)	Группа цен A210 (м ²)	синий темный
				553011-338110H	553011-332020H	553011-332050H	553011
				Группа цен A192 (м ²)	Группа цен A216 (м ²)	Группа цен A210 (м ²)	бирюзовый средний
				553015-338110H			553015
				Группа цен A192 (м ²)			зеленый средний
				553016-338110H	553016-332020H	553016-332050H	553016
				Группа цен A192 (м ²)	Группа цен A216 (м ²)	Группа цен A210 (м ²)	зеленый темный
				553019-338110H	553019-332020H	553019-332050H	553019
				Группа цен A192 (м ²)	Группа цен A216 (м ²)	Группа цен A210 (м ²)	желтый средний
				553023-338110H	553023-332020H	553023-332050H	553023
				Группа цен A192 (м ²)	Группа цен A216 (м ²)	Группа цен A210 (м ²)	охра средний
				553027-338110H	553027-332020H	553027-332050H	553027
				Группа цен A192 (м ²)	Группа цен A216 (м ²)	Группа цен A210 (м ²)	лососевый средний
				553031-338110H	553031-332020H	553031-332050H	553031
				Группа цен A192 (м ²)	Группа цен A216 (м ²)	Группа цен A210 (м ²)	железистый красный средний
				553033-338110H			553033
				Группа цен A192 (м ²)			каменный серый активный
				553034-338110H			553034
				Группа цен A192 (м ²)			каменный серый светлый
				553035-338110H	553035-332020H	553035-332050H	553035
				Группа цен A192 (м ²)	Группа цен A216 (м ²)	Группа цен A210 (м ²)	каменный серый средний
				553036-338110H	553036-332020H	553036-332050H	553036
				Группа цен A192 (м ²)	Группа цен A216 (м ²)	Группа цен A210 (м ²)	каменный серый темный
				553037-338110H			553037
				Группа цен A192 (м ²)			песочно-серый активный
				553038-338110H	553038-332020H	553038-332050H	553038
				Группа цен A192 (м ²)	Группа цен A216 (м ²)	Группа цен A210 (м ²)	песочно-серый светлый
				553039-338110H	553039-332020H	553039-332050H	553039
				Группа цен A192 (м ²)	Группа цен A216 (м ²)	Группа цен A210 (м ²)	песочно-серый средний
				553040-338110H	553040-332020H	553040-332050H	553040
				Группа цен A192 (м ²)	Группа цен A216 (м ²)	Группа цен A210 (м ²)	песочно-красный темный



Напольная плитка

12,5 x 25 см



12,5 x 12,5 см



25 x 25 см



Номер формата	338110H	332020H	332050H			
Номинальный размер	12,5 x 25 см	12,5 x 12,5 см	25 x 25 см			
Производственный размер	122 x 247 x 8 мм	122 x 122 x 8 мм	247 x 247 x 8 мм			
м ² - Шт.	32,000	64,000	16,000			
м ² - кг	17,600	19,200	16,960			
Пакет - Шт.	33	26	14			
Пакет - м ²	1,031	0,406	0,875			
Пакет - кг	18,150	7,800	14,840			
Поддон - м ²	86,630	60,940	70,880			
Поддон - кг	1.524,600	1.170,000	1.202,040			
Стандарт на изделие	Alb	Alb	Alb			
Безопасность ходьбы	-/B	-/B	-/B			
Нагрузка	2	2	2			
340 нейтральный 1	340i-338110H* Группа цен A192 (м ²)	340i-332020H* Группа цен A216 (м ²)	340i-332050H* Группа цен A210 (м ²)			
553112 нейтральный 2	553112-338110H Группа цен A192 (м ²)					
553113 нейтральный 3	553113-338110H Группа цен A192 (м ²)	553113-332020H Группа цен A216 (м ²)	553113-332050H Группа цен A210 (м ²)			
553114 нейтральный 4	553114-338110H* Группа цен A192 (м ²)					
553115 нейтральный 5	553115-338110H Группа цен A192 (м ²)					
553116 нейтральный 6	553116-338110H Группа цен A192 (м ²)					
553117 нейтральный 7	553117-338110H Группа цен A192 (м ²)	553117-332020H Группа цен A216 (м ²)	553117-332050H Группа цен A210 (м ²)			
553118 нейтральный 8	553118-338110H Группа цен A192 (м ²)	553118-332020H Группа цен A216 (м ²)	553118-332050H Группа цен A210 (м ²)			
553119 нейтральный 9	553119-332020H Группа цен A192 (м ²)					
91 нейтральный 10	91i-338110H Группа цен A192 (м ²)	91i-332020H Группа цен A216 (м ²)	91i-332050H Группа цен A210 (м ²)			



*Возможны отклонения цвета от стандарта, обусловленные производственным процессом



Проект: Аквапарк Drammensbadet / Местоположение: Драммен, Норвегия / Архитектор: NUNO Arkitektur AS, Осло, Норвегия / Серия: Chroma
антискользящая, Chroma



1.74 Chroma неглазуванная – Quantum



Проект: Крытый бассейн Бад-Бентхайм / Местоположение: Бад-Бентхайм, Германия /
Архитекторы: Geising + Vöcker, Гамбург / Серия: Chroma неглазуванная – Quantum





1.76 Chroma неглазурованная – Quantum



R10/A R10/B



555023
охра средний



555040
песочно-серый темный



Напольная/настенная плитка
12,5 x 12,5 см



555035 каменный
серый средний



918
нейтральный 1



555036 каменный
серый темный



555113
нейтральный 3

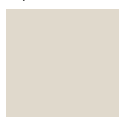

555038 песоч-
но-серый светлый



555117
нейтральный 7



Напольная/настенная плитка
12,5 x 25 см



555039
песочно-серый
средний



555118
нейтральный 8

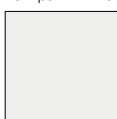

926
нейтральный 10



Напольная/настенная плитка
25 x 25 см

Напольная/настенная плитка

12,5 x 25 см



12,5 x 12,5 см



25 x 25 см



				338110H	332020H	332050H	Номер формата
				12,5 x 25 см	12,5 x 12,5 см	25 x 25 см	Номинальный размер
				122 x 247 x 8 мм	122 x 122 x 8 мм	247 x 247 x 8 мм	Производственный размер
				32,000	64,000	16,000	м ² - Шт.
				17,600	19,200	16,960	м ² - кг
				33	26	14	Пакет - Шт.
				1,031	0,406	0,875	Пакет - м ²
				18,150	7,800	14,840	Пакет - кг
				86,630	60,940	70,880	Поддон - м ²
				1.524,600	1.170,000	1.202,040	Поддон - кг
				Alb	Alb	Alb	Стандарт на изделие
				R10/A	R10/B	R10/A	Безопасность ходьбы
				2	2	2	Нагрузка
				555023-338110H Группа цен A197 (м ²)	555023-332020H Группа цен A230 (м ²)	555023-332050H Группа цен A230 (м ²)	555023 охра средний
				555035-338110H Группа цен A197 (м ²)	555035-332020H Группа цен A230 (м ²)	555035-332050H Группа цен A230 (м ²)	555035 каменный серый средний
				555036-338110H Группа цен A197 (м ²)	555036-332020H Группа цен A230 (м ²)	555036-332050H Группа цен A230 (м ²)	555036 каменный серый темный
				555038-338110H Группа цен A197 (м ²)	555038-332020H Группа цен A230 (м ²)	555038-332050H Группа цен A230 (м ²)	555038 песочно-серый светлый
				555039-338110H Группа цен A197 (м ²)	555039-332020H Группа цен A230 (м ²)	555039-332050H Группа цен A230 (м ²)	555039 песочно-серый средний
				555040-338110H Группа цен A197 (м ²)	555040-332020H Группа цен A230 (м ²)	555040-332050H Группа цен A230 (м ²)	555040 песочно-красный темный
				918i-338110H Группа цен A197 (м ²)	918i-332020H Группа цен A230 (м ²)	918i-332050H Группа цен A230 (м ²)	918 нейтральный 1
				555113-338110H Группа цен A197 (м ²)	555113-332020H Группа цен A230 (м ²)	555113-332050H Группа цен A230 (м ²)	555113 нейтральный 3
				555117-338110H Группа цен A197 (м ²)	555117-332020H Группа цен A230 (м ²)	555117-332050H Группа цен A230 (м ²)	555117 нейтральный 7
				555118-338110H Группа цен A197 (м ²)	555118-332020H Группа цен A230 (м ²)	555118-332050H Группа цен A230 (м ²)	555118 нейтральный 8
				926i-338110H Группа цен A197 (м ²)	926i-332020H Группа цен A230 (м ²)	926i-332050H Группа цен A230 (м ²)	926 нейтральный 10



1.78 Chroma Pool



Проект: Fritidspark / Местоположение: Шлиен, Норвегия / Архитектор: Arkitektkontoret Nils Tveit AS / Серия: Chroma Pool





Chroma



700 нейтральный 10 /
белый глянец.



5583
лазурный 3



701 нейтральный 10 /
белый матовый



5584
лазурный 4



5716 нейтральный 1 /
черный



5585
лазурный 5



552001
лазурный активный



5533
голубой 3



552002
лазурный светлый



5535
голубой 5

По согласованию с заказ-
чиком поставляются другие
цвета серии Chroma с
шириной шва 6 мм.



Напольная/настенная плитка
6,2 x 25 см



Напольная/настенная плитка
12,5 x 12,5 см

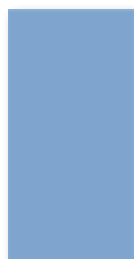

Напольная/настенная плитка
12,5 x 25 см

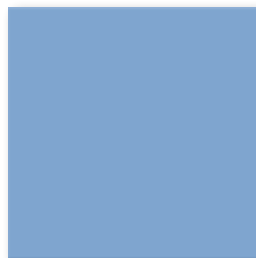

Напольная/настенная плитка
25 x 25 см

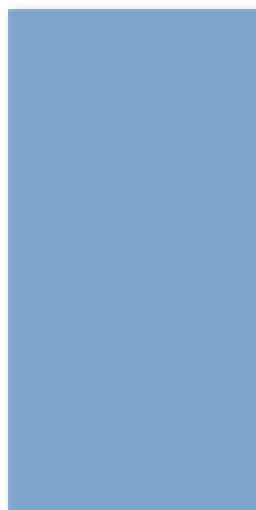

Напольная/настенная плитка
25 x 50 см

Chroma
Напольная/настенная плитка

6,2 x 25 см**

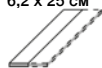

Поставляется в виде двойной плитки, которую следует разломать на месте

12,5 x 12,5 см**

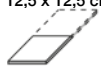

Поставляется в виде двойной плитки, которую следует разломать на месте

12,5 x 25 см**

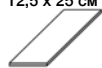

25 x 25 см**



25 x 50 см*

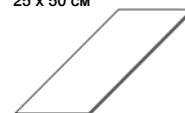

	18210H	12020H	18120H	12050H	42550HK	
	6,2 x 25 см**	12,5 x 12,5 см**	12,5 x 25 см**	25 x 25 см**	25 x 50 см*	Номер формата
	56 x 244 x 6 мм	119 x 119 x 6 мм	119 x 244 x 6 мм	244 x 244 x 6 мм	244 x 494 x 8 мм	Номинальный размер
	64,000	64,000	32,000	16,000	8,000	Производственный размер
	10,880	12,160	12,160	12,800	17,040	м ² - Шт.
	88	88	44	18	9	м ² - кг
	1,375	1,375	1,375	1,125	1,125	Пакет - Шт.
	14,960	16,720	16,720	14,400	19,170	Пакет - м ²
	132,000	115,500	115,500	91,125	40,500	Пакет - кг
	1.436,160	1.404,480	1.404,480	1.166,400	690,120	Поддон - м ²
	Alb	Alb	Alb	Alb	Alb	Поддон - кг
	700i-18210H	700i-12020H	700i-18120H	700i-12050H	700i-42550HK	Нагрузка
	Группа цен A150 (м ²)	Группа цен A150 (м ²)	Группа цен A94 (м ²)	Группа цен A150 (м ²)	Группа цен A150 (м ²)	
	701i-18210H	701i-12020H	701i-18120H	701i-12050H	701i-42550HK	4
	Группа цен A150 (м ²)	Группа цен A150 (м ²)	Группа цен A94 (м ²)	Группа цен A150 (м ²)	Группа цен A150 (м ²)	700 нейтрал. 10/ белый матовый
		5716-12020H	5716-18120H	5716-12050H	5716-42550HK	1
		Группа цен A177 (м ²)	Группа цен A125 (м ²)	Группа цен A177 (м ²)	Группа цен A177 (м ²)	5716 нейтрал. 1/ черный
		552001-12020H	552001-18120H	552001-12050H	552001-42550HK	2
		Группа цен A177 (м ²)	Группа цен A125 (м ²)	Группа цен A177 (м ²)	Группа цен A177 (м ²)	552001 лазурный активный
		552002-12020H	552002-18120H	552002-12050H	552002-42550HK	4
		Группа цен A177 (м ²)	Группа цен A125 (м ²)	Группа цен A177 (м ²)	Группа цен A177 (м ²)	552002 лазурный светлый
		5583i-12020H	5583i-18120H	5583i-12050H	5583i-42550HK	4
		Группа цен A177 (м ²)	Группа цен A125 (м ²)	Группа цен A177 (м ²)	Группа цен A177 (м ²)	5583 лазурный 3
		5584i-12020H	5584i-18120H	5584i-12050H	5584i-42550HK	3
		Группа цен A177 (м ²)	Группа цен A125 (м ²)	Группа цен A177 (м ²)	Группа цен A177 (м ²)	5584 лазурный 4
		5585i-12020H	5585i-18120H	5585i-12050H	5585i-42550HK	2
		Группа цен A177 (м ²)	Группа цен A125 (м ²)	Группа цен A177 (м ²)	Группа цен A177 (м ²)	5585 лазурный 5
		5533i-12020H	5533i-18120H	5533i-12050H	5533i-42550HK	3
		Группа цен A177 (м ²)	Группа цен A125 (м ²)	Группа цен A177 (м ²)	Группа цен A177 (м ²)	5533 голубой 3
		5535i-12020H	5535i-18120H	5535i-12050H	5535i-42550HK	1
		Группа цен A177 (м ²)	Группа цен A125 (м ²)	Группа цен A177 (м ²)	Группа цен A177 (м ²)	5535 голубой 5



ректифицированная



*** Покрываете глазурию края поставляются по согласованию с заказчиком:



В номере базового формата вместо конечной цифры 0 конечная цифра ...

... 3 = левый уголок

... 4 = правый уголок

покрытые глазурию края

Пример: номер базового формата 18120 = 119 x 244 x 6 мм,

формат № 18123 = покрытый глазурию левый уголок



Chroma non-slip

-/B



91 белый /
нейтральный 10



340 черный /
нейтральный 1



553001
лазурный активный



553002
лазурный светлый

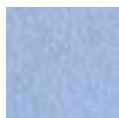

58 синий



52 синий темный



77 контрастный
красный

-/C



81 белый /
нейтральный 10



554001
лазурный активный



554002
лазурный светлый



554003
лазурный средний



554004
лазурный темный

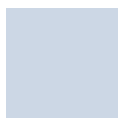

554006
синий светлый



554007
синий средний



554008
синий темный



84 синий темный

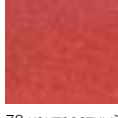

78 контрастный
красный

-/C



554011 бирюзовый
средний



554016
зеленый темный



554019
желтый средний



554023
охра средний



554027 лососевый
средний



554031 железокис-
ный красный средний



554035 каменный
серый средний

-/C

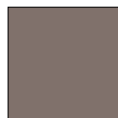

554036 каменный
серый темный



554038 песоч-
но-серый светлый



554039 песоч-
но-серый средний



554040 песоч-
но-серый темный



554113
нейтральный 3



554117
нейтральный 7



554118
нейтральный 8



Напольная плитка
12,5 x 12,5 см



Напольная плитка
12,5 x 25 см



Напольная плитка
25 x 25 см



Residence
25 x 30 см

Прочие цвета антискользящей
плитки B со швом 3 мм, см.
стр. 1.71.

По согласованию с заказчиком
поставляются другие цвета серии
Chroma в исполнении с
антискользящей глазурью и
швом шириной 6 мм.

Chroma non-slip

Бортик бассейна

25 x 30 см



Напольная плитка

12,5 x 25 см



12,5 x 12,5 см

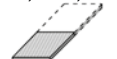

25 x 25 см



12,5 x 25 см



12,5 x 12,5 см

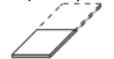

25 x 25 см



Плитка с решетчатым профилем. Поставляется в виде двойной плитки, которую следует разломать на месте.

Плитка с решетчатым профилем.

Поставляется в виде двойной плитки, которую следует разломать на месте.



Residence*

55520	34090H	32100H	32080H	38110H	32020H	32050H	Номер формата
25 x 30 см	12,5 x 25 см	12,5 x 12,5 см	25 x 25 см	12,5 x 25 см	12,5 x 12,5 см	25 x 25 см	Номинальный размер
244 x 300 x 20/42 мм	119 x 244 x 8 мм	119 x 119 x 8 мм	244 x 244 x 8 мм	119 x 244 x 8 мм	119 x 119 x 8 мм	244 x 244 x 8 мм	Производственный размер
4,000/м	32,000/м ²	64,000/м ²	16,000/м ²	32,000/м ²	64,000/м ²	16,000/м ²	м/м ² - Шт.
17,200/м	15,680/м ²	15,360/м ²	16,800/м ²	15,680/м ²	15,360/м ²	16,960/м ²	м/м ² - кг
4	33	66	14	33	66	14	Пакет - Шт.
1,000 м	1,031 м ²	1,031 м ²	0,875 м ²	1,031 м ²	1,031 м ²	0,875 м ²	Пакет - м/м ²
17,200	16,170	15,840	14,700	16,170	15,840	14,840	Пакет - кг
	86,625	86,625	70,875	86,625	86,625	70,875	Поддон - м ²
	1.358,280	1.330,560	1.190,700	1.358,280	1.330,560	1.202,040	Поддон - кг
Alb	Alb	Alb	Alb	Alb	Alb	Alb	Стандарт на изделие
-/B	-/B	X	-/B	X	см. ниже	X	-/B
	2	2	2	2	2	2	Безопасность ходьбы
							Нагрузка
91-55520 Группа цен A514 (Шт.)	91i-34090H Группа цен A209 (м ²)	91i-32100H Группа цен A230 (м ²)	91i-32080H Группа цен A241 (м ²)	-/B 91i-38110H Группа цен A192 (м ²)	-/B 91i-32020H Группа цен A216 (м ²)	91i-32050H Группа цен A209 (м ²)	91 белый / нейтрал. 10
				-/B 340i-38110H Группа цен A192 (м ²)	-/B 340i-32020H Группа цен A216 (м ²)	340i-32050H Группа цен A209 (м ²)	340 черный / нейтрал. 1
553001-55520 Группа цен A514 (Шт.)				-/B 553001-38110H Группа цен A192 (м ²)	-/B 553001-32020H Группа цен A216 (м ²)	553001-32050H Группа цен A209 (м ²)	553001 лазурный активный
				-/B 553002-38110H Группа цен A192 (м ²)	-/B 553002-32020H Группа цен A216 (м ²)	553002-32050H Группа цен A209 (м ²)	553002 лазурный светлый
				-/B 58i-38110H Группа цен A192 (м ²)	-/B 58i-32020H Группа цен A216 (м ²)	58i-32050H Группа цен A209 (м ²)	58 голубой
				-/B 52i-38110H Группа цен A192 (м ²)	-/B 52i-32020H Группа цен A216 (м ²)	52i-32050H Группа цен A209 (м ²)	52 темно-синий
				-/B 77i-38110H Группа цен A192 (м ²)	-/B 77i-32020H Группа цен A216 (м ²)	77i-32050H Группа цен A209 (м ²)	77 контрастный красный
				-/C 78i-38110H Группа цен A192 (м ²)	-/C 78i-32020H Группа цен A216 (м ²)		78 контрастный красный
				-/C 81i-38110H Группа цен A192 (м ²)	-/C 81i-32020H Группа цен A216 (м ²)		81 белый / нейтрал. 10
				-/C 84i-38110H Группа цен A192 (м ²)	-/C 84i-32020H Группа цен A216 (м ²)		84 темно-синий

* Для этого артикула по желанию можно заказать конический фасон.



Chroma non-slip

Напольная плитка

12,5 x 25 см



12,5 x 12,5 см



Поставляется в виде двойной плитки, которую следует разломать на месте



Номер формата	38110H	32020H			
Номинальный размер	12,5 x 25 см	12,5 x 12,5 см			
Производственный размер мм	119 x 244 x 8 мм	119 x 119 x 8 мм			
м ² - Шт.	32,000	64,000			
м ² - кг	15,680	15,360			
Пакет - Шт.	33	66			
Пакет - м ²	1,031	1,031			
Пакет - кг	16,170	15,840			
Поддон - м ²	86,625	86,625			
Поддон - кг	1.358,280	1.330,560			
Стандарт на изделие	Alb	Alb			
Безопасность ходьбы	-/C	-/C			
Нагрузка	2	2			
554001 лазурный активный	554001-38110H Группа цен A192 (м ²)	554001-32020H Группа цен A216 (м ²)			
554002 лазурный светлый	554002-38110H Группа цен A192 (м ²)	554002-32020H Группа цен A216 (м ²)			
554003 лазурный средний	554003-38110H Группа цен A192 (м ²)	554003-32020H Группа цен A216 (м ²)			
554004 лазурный темный	554004-38110H Группа цен A192 (м ²)	554004-32020H Группа цен A216 (м ²)			
554006 синий светлый	554006-38110H Группа цен A192 (м ²)	554006-32020H Группа цен A216 (м ²)			
554007 синий средний	554007-38110H Группа цен A192 (м ²)	554007-32020H Группа цен A216 (м ²)			
554008 синий темный	554008-38110H Группа цен A192 (м ²)	554008-32020H Группа цен A216 (м ²)			
554011 бирюзовый средний	554011-38110H Группа цен A192 (м ²)	554011-32020H Группа цен A216 (м ²)			
554016 зеленый темный	554016-38110H Группа цен A192 (м ²)	554016-32020H Группа цен A216 (м ²)			
554019 желтый средний	554019-38110H Группа цен A192 (м ²)	554019-32020H Группа цен A216 (м ²)			
554023 охра средний	554023-38110H Группа цен A192 (м ²)	554023-32020H Группа цен A216 (м ²)			
554027 лососевый средний	554027-38110H Группа цен A192 (м ²)	554027-32020H Группа цен A216 (м ²)			
554031 железоскопный красный средний	554031-38110H Группа цен A192 (м ²)	554031-32020H Группа цен A216 (м ²)			
554035 каменный серый средний	554035-38110H Группа цен A192 (м ²)	554035-32020H Группа цен A216 (м ²)			
554036 каменный серый темный	554036-38110H Группа цен A192 (м ²)	554036-32020H Группа цен A216 (м ²)			
554038 песочно-серый светлый	554038-38110H Группа цен A192 (м ²)	554038-32020H Группа цен A216 (м ²)			
554039 песочно-серый средний	554039-38110H Группа цен A192 (м ²)	554039-32020H Группа цен A216 (м ²)			
554040 песочно-красный темный	554040-38110H Группа цен A192 (м ²)	554040-32020H Группа цен A216 (м ²)			
554113 нейтральный 3	554113-38110H Группа цен A192 (м ²)	554113-32020H Группа цен A216 (м ²)			
554117 нейтральный 7	554117-38110H Группа цен A192 (м ²)	554117-32020H Группа цен A216 (м ²)			
554118 нейтральный 8	554118-38110H Группа цен A192 (м ²)	554118-32020H Группа цен A216 (м ²)			





Проект: Бассейн гольф-центра Рёмё / Местоположение: Хаунеби, Рёмё, Дания / Архитектор: CREO ARKITEKTER / Серия: Chroma Pool





R10/A R10/B R11/B



Chroma неглазуванная – Quantum

гладкая

решетчатый профиль



926
нейтральный 10



918
нейтральный 1



901 натуральный
белый



926
нейтральный 10



918
нейтральный 1



901 натуральный
белый

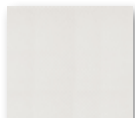

Плитка с решетчатым
профилем
12,5 x 12,5 см



Плитка с решетчатым
профилем
12,5 x 25 см



Плитка с решетчатым
профилем
25 x 25 см

Система поддона
для душевой
кабины



926
нейтральный 10



918
нейтральный 1

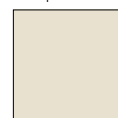

901 натуральный
белый

По согласованию с заказчиком
поставляются другие цвета
серии Chroma в исполнении с
антискользящей глазурью.

Система поддона для душевой кабины
Уголок (1-секционный)
12,5 x 12,5 см



Система поддона для
душевой кабины
Бордюр
25 x 12,5 см



Система поддона для
душевой кабины
Бордюр
12,5 x 12,5 см



Плоский желоб*
25 x 50 см

Окантовка с выкружкой, $r = 12$ мм,
25 x 12,5 см



Внешний уголок,
угловая пара

Внутренний уголок,
угловая пара

*См. подробности в разделе о специальной программе для бассейнов на стр. 1.123, изготовление на заказ.

Chroma неглазурованная – Quantum

Напольная/настенная плитка Напольная плитка

12,5 x 25 см

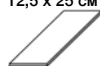

25 x 25 см



12,5 x 25 см

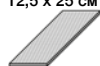

12,5 x 12,5 см



25 x 25 см



Плитка с решетчатым профилем; Поставляет в виде двойной плитки; которую следует разломать на месте

Плитка с решетчатым профилем

Плитка с решетчатым профилем



		38110H	32050H	34090H	32100H	32080H	
		12,5 x 25 см	25 x 25 см	12,5 x 25 см	12,5 x 12,5 см	25 x 25 см	
		119 x 244 x 8 мм	244 x 244 x 8 мм	119 x 244 x 8 мм	119 x 119 x 8 мм	244 x 244 x 8 мм	
		32,000	16,000	32,000	64,000	16,000	
		15,680	16,960	15,360	15,360	16,800	
		33	14	33	66	14	
		1,031	0,875	1,031	1,031	0,875	
		16,170	14,840	15,840	15,840	14,700	
		86,625	70,875	86,625	86,625	70,875	
		1.358,280	1.202,040	1.330,560	1.330,560	1.190,700	
		Alb	Alb	Alb	Alb	Alb	
		R10/A	R10/A	R11/B	R11/B	R11/B	
		2	2	2	2	2	
		926i-38110H Группа цен A197 (м²)	926i-32050H Группа цен A230 (м²)	926i-34090H Группа цен A216 (м²)	926i-32100H Группа цен A241 (м²)	926i-32080H Группа цен A241 (м²)	926 нейтральный 10
		918i-38110H Группа цен A197 (м²)	918i-32050H Группа цен A230 (м²)	918i-34090H Группа цен A216 (м²)	918i-32100H Группа цен A241 (м²)	918i-32080H Группа цен A241 (м²)	918 нейтральный 1
		901i-38110H Группа цен A197 (м²)	901i-32050H Группа цен A230 (м²)	901i-34090H Группа цен A216 (м²)	901i-32100H Группа цен A241 (м²)	901i-32080H Группа цен A241 (м²)	901 натуральный белый

Номер формата	
Номинальный размер	
Производственный размер	
м² - Шт.	
м² - кг	
Пакет - Шт.	
Пакет - м²	
Пакет - кг	
Поддон - м²	
Поддон - кг	
Стандарт на изделие	
Безопасность ходьбы	
Нагрузка	



Система поддона для душевой кабины*

12,5 x 25 см



Кромка с возвышением 10 мм

Бордюр

12,5 x 12,5 см



Кромка с возвышением 10 мм

Бордюр

12,5 x 12,5 см



Уголок

				27182H	27180H	27181H	
				12,5 x 25 см	12,5 x 12,5 см	12,5 x 12,5 см	
				119 x 244 x 18/8 мм	119 x 119 x 18/8 мм	119 x 119 x 18/8 мм	
				4,000	8,000		
				2,720/м	2,720/м	0,500/Шт.	
				22	44	12	
				5,500	5,500		
				14,960	14,960	6,000	
				Alb	Alb	Alb	
				R10/B	R10/B	R10/B	
				926i-27182H Группа цен A506 (Шт.)	926i-27180H Группа цен A455 (Шт.)	926i-27181H Группа цен A489 (Шт.)	926 нейтральный 10
				918i-27182H Группа цен A506 (Шт.)	918i-27180H Группа цен A455 (Шт.)	918i-27181H Группа цен A489 (Шт.)	918 нейтральный 1
				901i-27182H Группа цен A506 (Шт.)	901i-27180H Группа цен A455 (Шт.)	901i-27181H Группа цен A489 (Шт.)	901 натуральный белый



Номер формата	
Номинальный размер	
Производственный размер	
м - Шт.	
м/Шт. - кг	
Пакет - Шт.	
Пакет - м	
Пакет - кг	
Поддон - м	
Поддон - кг	
Стандарт на изделие	
Безопасность ходьбы	



Регистрационный номер:
P1B017/01

* Данная фасонная деталь соответствует DIN 18040-1 «Безбарьерное строительство» и DIN 18040-2 «Безбарьерные жилые дома».

Chroma неглазурованная – Quantum

Защитный ободок*

6,2 x 25 см



рифленый, продольная кромка закругленная

Системы окантовки

7,9 x 25 см



Окантовочная планка

12,5 x 25 см



Окантовка с выкружкой, r = 12 мм



Внешний уголок, угловая пара



Внутренний уголок, угловая пара



Номер формата	34306H	34020H	37080	37081	37082
Номинальный размер	6,2 x 25 см	7,9 x 25 см	12,5 x 25 см		
Производственный размер	56 x 244 x 8 мм	73 x 244 x 8 мм	125 x 244/12 x 8 мм	(2x) 131 x 125/12 x 8 мм	(2x) 119 x 125/12 x 8 мм
м - Шт.	4,000	4,000	4,000		
м/Пара - кг	0,800/м	1,160/м	2,520/м	0,600/Пара	0,400/Пара
Пакет - Шт./Пара	66 Шт.	33 Шт.	20 Шт.	10 Пара	10 Пара
Пакет - м	16,500	8,250	5,000		
Пакет - кг	13,200	9,570	12,600	6,000	4,000
Поддон - м					
Поддон - кг					
Стандарт на изделие	Alb	Alb	Alb	Alb	Alb
Безопасность ходьбы	R11V4/C				
926 нейтральный 10		926i-34020H Группа цен A410 (Шт.)	926-37080 Группа цен A423 (Шт.)	926-37081 Группа цен A455 (Пара)	926-37082 Группа цен A455 (Пара)
918 нейтральный 1	918i-34306H Группа цен A434 (Шт.)	918i-34020H Группа цен A410 (Шт.)	918-37080 Группа цен A423 (Шт.)	918-37081 Группа цен A455 (Пара)	918-37082 Группа цен A455 (Пара)
901 натуральный белый		901i-34020H Группа цен A410 (Шт.)	901-37080 Группа цен A423 (Шт.)	901-37081 Группа цен A455 (Пара)	901-37082 Группа цен A455 (Пара)



*Особенно подходит для безопасных для ходьбы и четко различимых (лестничных) кромок.



Проект: Крытый бассейн / Местоположение: Бад-Бентхайм, Германия / Архитектор: Geising + Böker, Гамбург / Серия: Chroma Pool



1.90 Специальная программа для бассейнов



Проект: «Венские термы» / Местоположение: Вена, Австрия / Архитектор: 4a Architekten / Серия: Chroma, Специальная программа для бассейнов





Система с вогнутой выкружкой в комбинации с системой радиальных планок

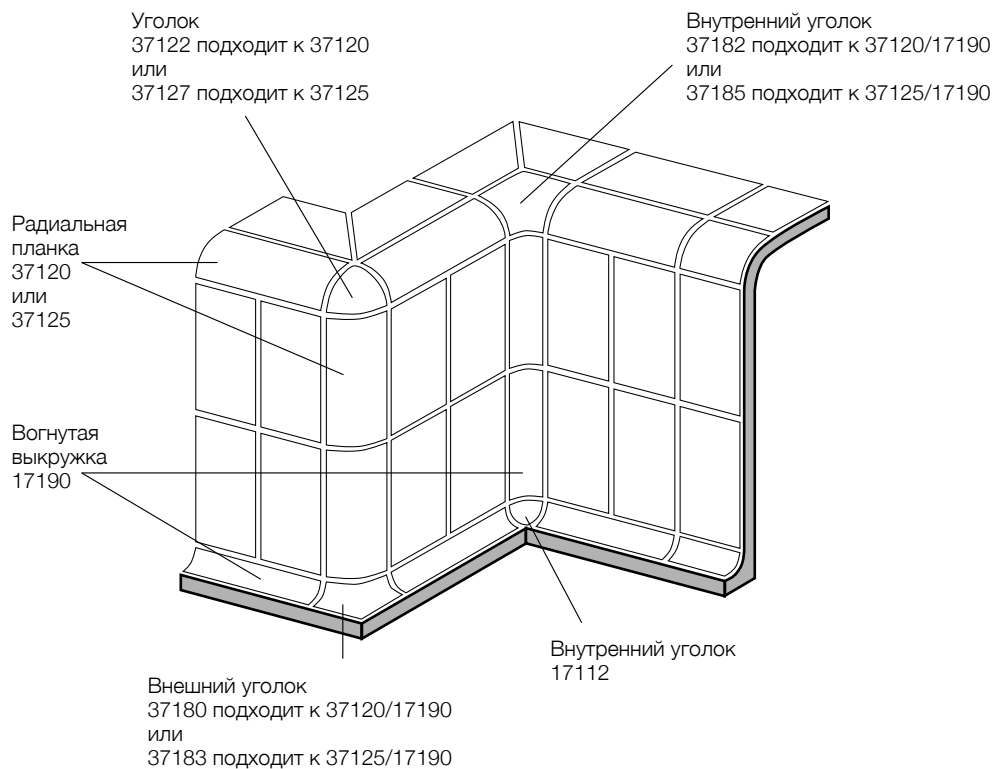

Система окантовки с выкружкой в комбинации с системой радиальных планок

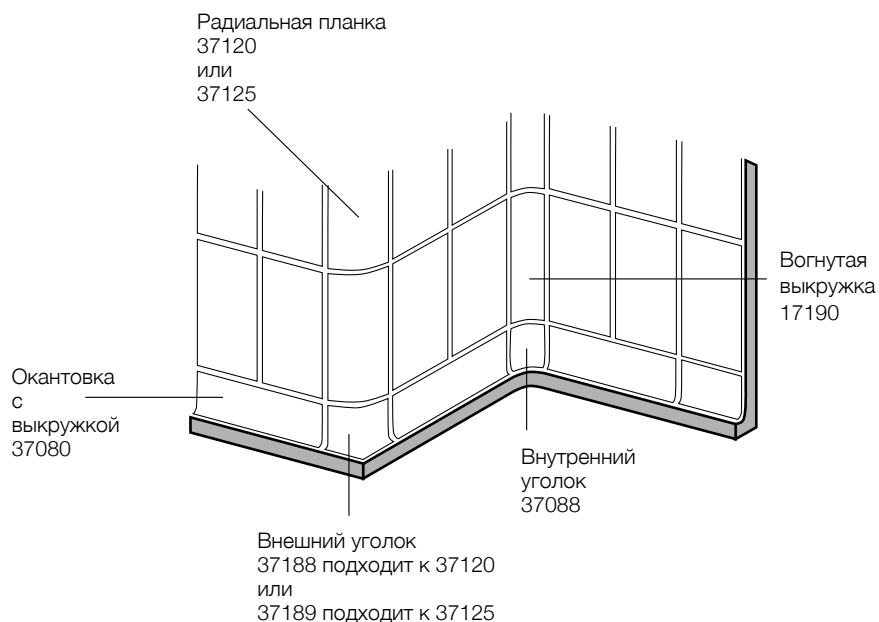

Радиус 33 мм*

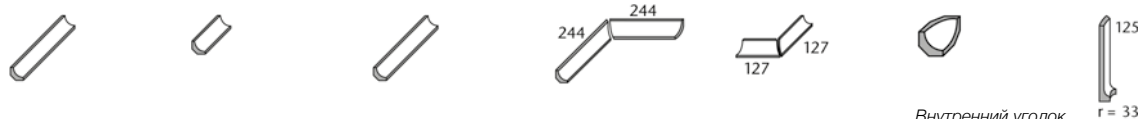

Вогнутая выкружка, $r = 33$ мм
 Вогнутая выкружка «половинная»
 Концевой элемент с выкружкой
 Внутренний уголок угловая пара
 Внешний уголок угловая пара
 Внутренний уголок для вогнутой выкружки для 3-стороннего соединения
 Внутренний уголок для перехода от окантовки с выкружкой 37080 к вогнутой выкружке 17190

17190	17193	17191	17196	17194	17112	37088	
244 x r33 x 6	119 x r33 x 6	244 x r33 x 6	244/244 x r33 x 6	127/127 x r33 x 6	33 x 33 x 33	125 x r33 x 8 мм	Номер формата
4,000	8,000						Номинальный размер
1,200/м	1,120/м	0,300/Шт.	0,550/Пара	0,350/Пара	0,090/Шт.	0,300/Шт.	Производственный размер мм
54 Шт.	108 Шт.	54 Шт.	27 Пара	24 Пара			м - Шт.
13,500	13,500						м/Шт./Пара - кг
16,200	15,120	16,200	14,850	8,400			Пакет - Шт./Пара
							Пакет - м
							Пакет - кг
							Поддон - м
							Поддон - кг
Alb	Alb	Alb	Alb	Alb	Alb	Alb	Стандарт на изделие
701-17190 Группа цен A423 (Шт.)	701-17193 Группа цен A413 (Шт.)	701-17191 Группа цен A425 (Шт.)	701-17196 Группа цен A471 (Пара)	701-17194 Группа цен A471 (Пара)	701-17112 Группа цен A434 (Шт.)	701-37088 Группа цен A480 (Шт.)	4 701 белый матовый / нейтральный 10
5533-17190 Группа цен A428 (Шт.)	5533-17193 Группа цен A416 (Шт.)	5533-17191 Группа цен A434 (Шт.)	5533-17196 Группа цен A487 (Пара)	5533-17194 Группа цен A487 (Пара)	5533-17112 Группа цен A442 (Шт.)	5533-37088 Группа цен A480 (Шт.)	3 5533 голубой 3
552002-17190 Группа цен A428 (Шт.)	552002-17193 Группа цен A416 (Шт.)	552002-17191 Группа цен A434 (Шт.)	552002-17196 Группа цен A487 (Пара)	552002-17194 Группа цен A487 (Пара)	552002-17112 Группа цен A442 (Шт.)	552002-37088 Группа цен A480 (Шт.)	4 552002 <small>лазерная</small> лазерный светлый
900-17190** Группа цен A428 (Шт.)	900-17193** Группа цен A416 (Шт.)	900-17191** Группа цен A434 (Шт.)	900-17196** Группа цен A487 (Пара)	900-17194** Группа цен A487 (Пара)	900-17112** Группа цен A442 (Шт.)	900-37088** Группа цен A480 (Шт.)	900 серо-бежевый

* По желанию поставляется система длиной 294 мм



Радиус 60 мм



Вогнутая выкружка, $r = 60$ мм
 Вогнутая выкружка «половинная»
 Концевой элемент с выкружкой
 Внутренний уголок угловая пара
 Внешний уголок угловая пара
 Внутренний уголок для вогнутой выкружки для 3-стороннего соединения
 Внешний уголок для перехода от вогнутой выкружки 18190 к радиальной глянке 37125

18190	18193	18191	18196	18194	18192	37186	
244 x r60 x 8 мм	119 x r60 x 8 мм	244 x r60 x 8 мм	244/244 x r60 x 8 мм	127/127 x r60 x 8 мм	60 x 60 x 60 мм		Номер формата
4,000	8,000						Номинальный размер
2,800/м	2,720/м	0,700/Шт.	1,300/Пара	0,850/Пара	0,100/Шт.	0,350/Шт.	Производственный размер
18 Шт.	36 Шт.	18 Шт.	9 Пара	7 Пара			м - Шт.
4,500	4,500						м/Шт./Пара - кг
12,600	12,240	12,600	11,700	5,950			Пакет - Шт./Пара
							Пакет - м
							Пакет - кг
							Поддон - м
							Поддон - кг
Alb	Alb	Alb	Alb	Alb	Alb	Alb	Стандарт на изделие
701-18190 Группа цен A458 (Шт.)	701-18193 Группа цен A438 (Шт.)	701-18191 Группа цен A471 (Шт.)	701-18196 Группа цен A506 (Пара)	701-18194 Группа цен A506 (Пара)	701-18192 Группа цен A449 (Шт.)	701-37186 Группа цен A528 (Шт.)	4 701 белый матовый / нейтральный 10

Представленные изделия поставляются также в других цветах серии Chroma. Мы с удовольствием рассмотрим возможность индивидуального исполнения особой продукции.



Система окантовки с выкружкой

25 x 6,6 см



25 x 12,5 см



Берлинская окантовка

Внешний уголок

Внутренний уголок

Окантовка с выкружкой, r = 12 мм

Внешний уголок угловая пара

Внутренний уголок угловая пара

Номер формата	37090	37091	37092	37080	37081	37082
Номинальный размер	25 x 6,6 см			25 x 12,5 см		
Производственный размер	244 x 60/8 x 6	(2x) 35 x 60/8 x 6	(2x) 25 x 60/8 x 6	244 x 125/12 x 8	(2x) 131 x 125/12 x 8	(2x) 119 x 125/12 x 8
м - Шт.	4,000			4,000		
м/Шт./Пара - кг	0,920/м	0,100/Шт.	0,100/Шт.	2,520/м	0,600/Пара	0,400/Пара
Пакет - Шт./Пара	40 Шт.	72 Шт.	192 Шт.	20 Шт.	10 Пара	10 Пара
Пакет - м	10,000			5,000		
Пакет - кг	9,200	7,200	19,200	12,600	6,000	4,000
Поддон - м						
Поддон - кг						
Стандарт на изделие	Alb	Alb	Alb	Alb	Alb	Alb
700 белый глянец./нейтральный 10	4			700-37080 Группа цен A434 (Шт.)	700-37081 Группа цен A475 (Пара)	700-37082 Группа цен A475 (Пара)
701 белый матовый./нейтральный 10	4	701-37090 Группа цен A434 (Шт.)	701-37091 Группа цен A463 (Шт.)	701-37092 Группа цен A463 (Шт.)	701-37080 Группа цен A475 (Пара)	701-37082 Группа цен A475 (Пара)



Окантовочные планки

20 x 7,9 см



25 x 7,9 см



30 x 7,9 см



Внешняя кромка

25 x 6,2 см



Угловые плитки для ступеней

20 x 10 см



25 x 12,5 см



Номер формата	44025	34020	44026	37024	37023	37021
Номинальный размер	20 x 7,9 см	25 x 7,9 см	30 x 7,9 см	25 x 6,2 см	20 x 10 см	25 x 12,5 см
Производственный размер	194 x 73 x 8 мм	244 x 73 x 8 мм	294 x 73 x 8 мм	244 x 56/56 x 8 мм	194 x 94/56 x 8 мм	244 x 119/56 x 8 мм
м - Шт.	5,000	4,000	3,333	4,000	5,000	4,000
м - кг	1,200	1,160	1,200	1,760	2,550	2,920
Пакет - Шт.	33	33	30	24	10	10
Пакет - м	6,600	8,250	9,000	6,000	2,000	2,500
Пакет - кг	7,920	9,570	10,800	10,560	5,100	7,300
Поддон - м						
Поддон - кг						
Стандарт на изделие	Alb	Alb	Alb	Alb	Alb	Alb
700 белый глянец./нейтральный 10	4			700-37024 Группа цен A423 (Шт.)	700-37023 Группа цен A434 (Шт.)	700-37021 Группа цен A441 (Шт.)
701 белый матовый./нейтральный 10	4	701-44025 Группа цен A410 (Шт.)	701-34020 Группа цен A410 (Шт.)	701-44026 Группа цен A411 (Шт.)	701-37024 Группа цен A423 (Шт.)	701-37023 Группа цен A434 (Шт.)



Представленные изделия поставляются также в других цветах серии Chroma. Мы с удовольствием рассмотрим возможность индивидуального исполнения особой продукции.

Радиус 30 мм



Радиальная планка, $r = 30$ мм

«Половинная» радиальная планка

Угловая накладка

Внешний уголок для перехода от вогнутой выкружки 17190 к радиальной планке 37120

Внешний уголок для перехода от окантовки с выкружкой 37080 к радиальной планке 37120

Внутренний уголок для перехода от вогнутой выкружки 17190 к радиальной планке 37120

Внутренний уголок для перехода от окантовки с выкружкой 37080 к вогнутой выкружке 17190

37120	37121	37122	37180	37188	37182	37088		
244 x r30 x 8 мм	119 x r30 x 8 мм					125 x 33 x 8 мм		Номер формата
4,000	8,000							Номинальный размер
0,760/м	0,800/м	0,030/Шт.	0,120/Шт.	0,300/Шт.	0,090/Шт.	0,300/Шт.		Производственный размер
99	198							м - Шт.
24,750	24,750							м/Шт. - кг
18,810	19,800							Пакет - Шт.
								Пакет - м
								Пакет - кг
								Поддон - м
								Поддон - кг
Alb	Alb	Alb	Alb	Alb	Alb	Alb		Стандарт на изделие
701-37120 Группа цен A438 (Шт.)	701-37121 Группа цен A423 (Шт.)	701-37122 Группа цен A467 (Шт.)	701-37180 Группа цен A480 (Шт.)	701-37188 Группа цен A519 (Шт.)	701-37182 Группа цен A519 (Шт.)	701-37088 Группа цен A480 (Шт.)	4	701 белый матовый / нейтральный 10
5533-37120 Группа цен A438 (Шт.)	5533-37121 Группа цен A423 (Шт.)	5533-37122 Группа цен A467 (Шт.)	5533-37180 Группа цен A480 (Шт.)	5533-37188 Группа цен A519 (Шт.)	5533-37182 Группа цен A519 (Шт.)	5533-37088 Группа цен A480 (Шт.)	3	5533 голубой 3
552002-37120 Группа цен A438 (Шт.)	552002-37121 Группа цен A423 (Шт.)	552002-37122 Группа цен A467 (Шт.)	552002-37180 Группа цен A480 (Шт.)	552002-37188 Группа цен A519 (Шт.)	552002-37182 Группа цен A519 (Шт.)	552002-37088 Группа цен A480 (Шт.)	4	552002 <small>ГОБИКА</small> лазурный светлый
91-37120 Группа цен A438 (Шт.)	91-37121 Группа цен A423 (Шт.)	91-37122 Группа цен A467 (Шт.)			91-37182 Группа цен A519 (Шт.)			91 белый / нейтральный 10
553001-37120 Группа цен A438 (Шт.)	553001-37121 Группа цен A423 (Шт.)	553001-37122 Группа цен A467 (Шт.)						553001 <small>ГОБИКА</small> лазурный активный
52-37120 Группа цен A438 (Шт.)	52-37121 Группа цен A423 (Шт.)	52-37122 Группа цен A467 (Шт.)						52 темно-синий
84-37120 Группа цен A438 (Шт.)	84-37121 Группа цен A423 (Шт.)	84-37122 Группа цен A467 (Шт.)						84 темно-синий
554001-37120 Группа цен A438 (Шт.)	554001-37121 Группа цен A423 (Шт.)	554001-37122 Группа цен A467 (Шт.)						554001 <small>ГОБИКА</small> лазурный активный
900-37120* Группа цен A438 (Шт.)	900-37121* Группа цен A423 (Шт.)	900-37122* Группа цен A467 (Шт.)	900-37180* Группа цен A480 (Шт.)	900-37188* Группа цен A519 (Шт.)	900-37182* Группа цен A519 (Шт.)	900-37088* Группа цен A480 (Шт.)		900 серо-бежевый



Радиус 60 мм



Представленные изделия поставляются также в других цветах серии Chroma. Мы с удовольствием рассмотрим возможность индивидуального исполнения особой продукции.

Радиальная планка, $r = 60$ мм

«Половинная» радиальная планка

Угловая накладка

Внешний уголок для перехода от вогнутой выкружки 17190 к радиальной планке 37125

Внешний уголок для перехода от окантовки с выкружкой 37080 к радиальной планке 37125

Внутренний уголок для перехода от вогнутой выкружки 17190 к радиальной планке 37125

37125	37126	37127	37183	37189	37185			
244 x r60 x 8 мм	119 x r60 x 8 мм							Номер формата
4,000	8,000							Номинальный размер
1,520/м	1,520/м	0,100/Шт.	0,250/Шт.	0,300/Шт.	0,200/Шт.			Производственный размер
24	48							м - Шт.
6,000	6,000							м/Шт. - кг
9,120	9,120							Пакет - Шт.
								Пакет - м
								Пакет - кг
								Поддон - м
								Поддон - кг
Alb	Alb	Alb	Alb	Alb	Alb			Стандарт на изделие
701-37125 Группа цен A467 (Шт.)	701-37126 Группа цен A438 (Шт.)	701-37127 Группа цен A511 (Шт.)	701-37183 Группа цен A511 (Шт.)	701-37189 Группа цен A533 (Шт.)	701-37185 Группа цен A533 (Шт.)		4	701 белый матовый / нейтральный 10
91-37125 Группа цен A467 (Шт.)	91-37126 Группа цен A438 (Шт.)	91-37127 Группа цен A511 (Шт.)			91-37185 Группа цен A533 (Шт.)			91 белый
52-37125 Группа цен A467 (Шт.)	52-37126 Группа цен A438 (Шт.)	52-37127 Группа цен A511 (Шт.)						52 темно-синий
553001-37125 Группа цен A467 (Шт.)	553001-37126 Группа цен A438 (Шт.)	553001-37127 Группа цен A511 (Шт.)						553001 <small>ГОБИКА</small> лазурный активный
5533-37125 Группа цен A467 (Шт.)	5533-37126 Группа цен A438 (Шт.)	5533-37127 Группа цен A511 (Шт.)	5533-37183 Группа цен A511 (Шт.)	5533-37189 Группа цен A533 (Шт.)	5533-37185 Группа цен A533 (Шт.)		3	5533 голубой 3
552002-37125 Группа цен A467 (Шт.)	552002-37126 Группа цен A438 (Шт.)	552002-37127 Группа цен A511 (Шт.)	552002-37183 Группа цен A511 (Шт.)	552002-37189 Группа цен A533 (Шт.)	552002-37185 Группа цен A533 (Шт.)		4	552002 <small>ГОБИКА</small> лазурный светлый
900-37125* Группа цен A467 (Шт.)	900-37126* Группа цен A438 (Шт.)	900-37127* Группа цен A511 (Шт.)	900-37183* Группа цен A511 (Шт.)	900-37189* Группа цен A533 (Шт.)	900-37185* Группа цен A533 (Шт.)			900 серо-бежевый





Проект: De Vrolijkheid / Местоположение: Зволле, Нидерланды / Архитектор: POS 4 architecten / Серии: Chroma, Capestone







Система Bamberg

Большая канавка с ручным захватом, сток (Ø75 мм), без защитной решетки. Предназначен для бассейнов различных типов.

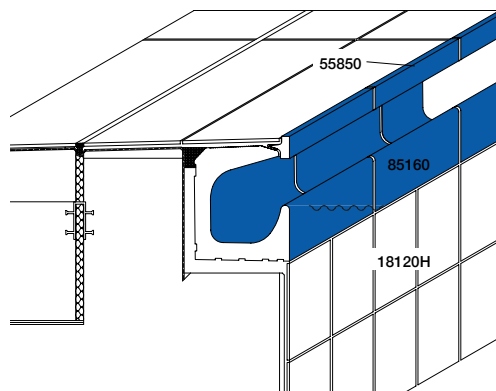

- 86160 = Переливной лоток (стр. 1.103)
- 86165 = «Половинный» переливной лоток (стр. 1.103)
- 86161 = Сток (Ø 75 мм) (стр. 1.103)
- 86163 = Сток (Ø 75 мм) (стр. 1.103)
- 86167/86168 = левая/правая концевая плита (стр. 1.103)
- 86162 = Внутренний уголок (угловая пара, 4-секционный) (стр. 1.103)
- 55850 = Бортик бассейна (стр. 1.103)
- 55855 = «Половинный» бортик бассейна (стр. 1.103)
- 55852 = Внутренний уголок (угловая пара) (стр. 1.103)
- 55856 = Внешний уголок (угловая пара) (стр. 1.103)
- 55857/55858 = Начальный элемент левый/правый (стр. 1.103)
- 18210H = Плитка Chroma Pool (стр. 1.81)

Система Wiesbaden, с высоким уровнем воды

Большая канавка с ручным захватом, защитной решеткой и бесшумной сливной канавкой SILENT W 2000. Может применяться для бассейнов разного типа.

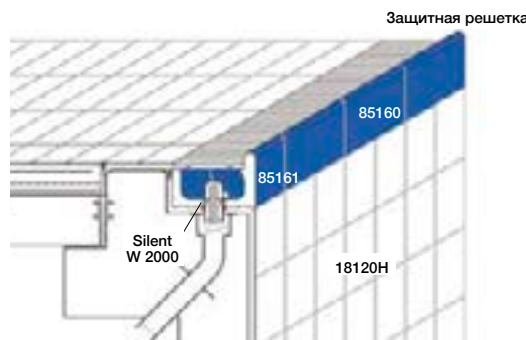

- 18210H = Плитка Chroma Pool (стр. 1.81)
- 85160 = Переливной лоток (стр. 1.108)
- 85161 = Переливной лоток со стоком (стр. 1.108)
- Защитная решетка (стр. 1.125)
- Бесшумная сливная канавка Silent W 2000 (стр. 1.124)

Система Wiesbaden, с высоким уровнем воды

Большая канавка с ручным захватом, защитной решеткой и бесшумной сливной канавкой SILENT W 2000. Может применяться для бассейнов разного типа.

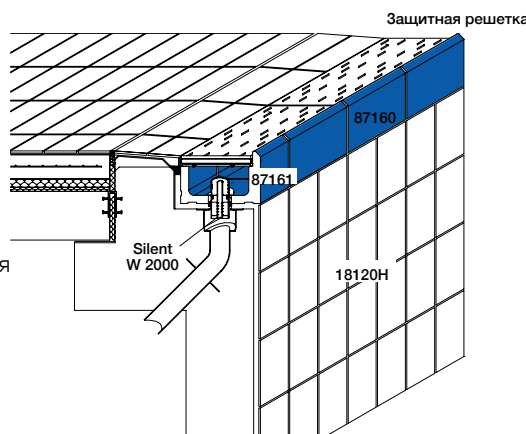

- 87160 = Переливной лоток (стр. 1.103)
- 87161 = Переливной лоток со стоком (стр. 1.103)
- 53500 = Керамическое покрытие водостоков (стр. 1.122)
- Бесшумная сливная канавка Silent W 2000 (стр. 1.124)
- 18120H = Плитка Chroma Pool (стр. 1.81)

Система Wiesbaden, с низким уровнем воды

Маленькая канавка (без защитной решетки) с бесшумной сливной канавкой SILENT W 2000. Рекомендуется для терапевтических бассейнов.

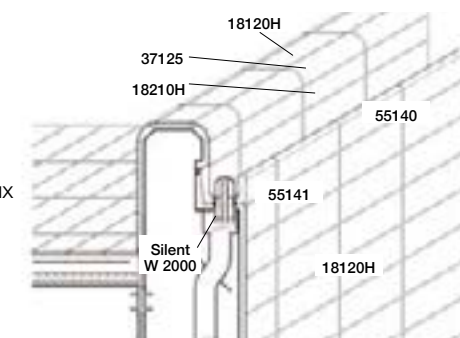

- 18210H = Плитка Chroma Pool (стр. 1.81)
- 18210H = Бордюры Chroma Pool (стр. 1.81)
- 37125 = Радиальная планка (стр. 1.95)
- 55140 = Переливной лоток (стр. 1.109)
- 55141 = Переливной лоток со стоком (стр. 1.109)

Система Skimmer

с бортиком Residence

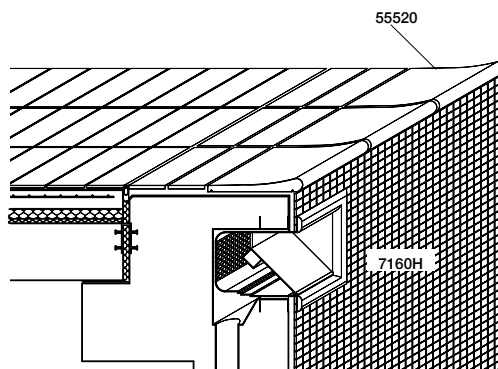

7160H = Plural смешанная мозаика (стр. 1.34)
55520 = Бортик бассейна Residence (стр. 1.111)

Система Finland II

Наклонный, подобный пляжному бортик с ручным захватом; закрытая канавка с лотком и бесшумной сливной канавкой SILENT 100. Особенно рекомендуется для спортивных бассейнов и бассейнов для проведения соревнований.

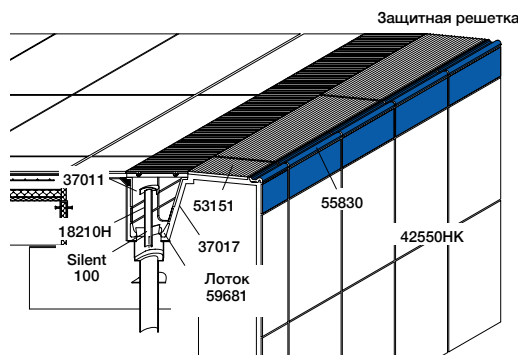

42550HK = Плитка Chroma Pool (стр. 1.81)
18210H = Бордюры Chroma Pool (стр. 1.81)
37011 = Угловая плитка для ступеней (стр. 1.122)
37017 = Наклонная угловая плитка для ступеней (стр. 1.122)
53151 = Желобчатая плита (стр. 1.122)
55830 = Плитка с ручным захватом (стр. 1.112)
59681 = Лоток со стоком (стр. 1.123)
Защитная решетка (стр. 1.125)
Бесшумная сливная канавка Silent 100 (стр. 1.124)

System Finland II

Наклонный, подобный пляжному бортик с ручным захватом и наклонной рифленой плиткой; закрытая канавка с лотком и бесшумной сливной канавкой SILENT 100. Особенно рекомендуется для спортивных бассейнов и бассейнов для проведения соревнований.

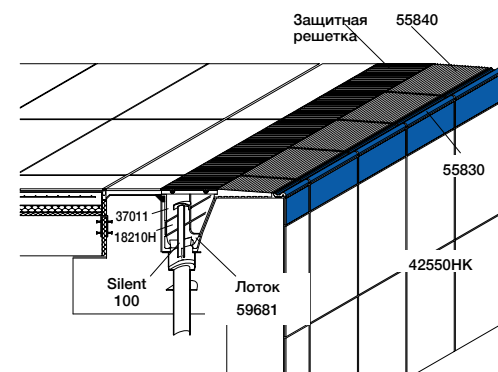

42550HK = Плитка Chroma Pool (стр. 1.81)
18210H = Бордюры Chroma Pool (стр. 1.81)
37011 = Угловая плитка для ступеней (стр. 1.122)
55840 = Наклонная рифленая плитка (стр. 1.122)
55830 = Плитка с ручным захватом (стр. 1.112)
59681 = Лоток со стоком (стр. 1.123)
Защитная решетка (стр. 1.125)
Бесшумная сливная канавка Silent 100 (стр. 1.124)

Система Zürich

Приподнятый сливной край в качестве ручного захвата; защищенная решеткой канавка с лотком и бесшумной сливной канавкой SILENT 100. Для общественных бассейнов.

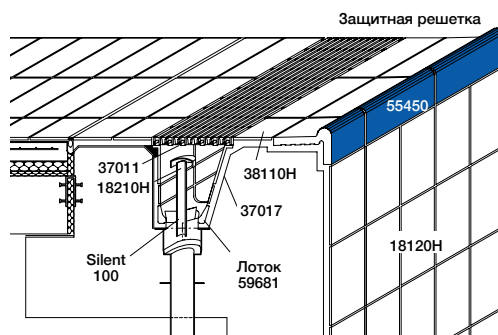

18120H = Плитка Chroma Pool (стр. 1.81)
18210H = Бордюры Chroma Pool (стр. 1.81)
37011 = Угловая плитка для ступеней (стр. 1.122)
37017 = Наклонная угловая плитка для ступеней (стр. 1.122)
38110H = Chroma Pool антискользящая (стр. 1.83)
55450 = Бортик бассейна (стр. 1.110)
Защитная решетка (стр. 1.125)
Бесшумная сливная канавка Silent 100 (стр. 1.125)
59681 = Лоток со стоком (стр. 1.123)

Система Berlin

Приподнятый сливной край в качестве ручного захвата; защищенная решеткой канавка с «плавным» сливом. Рекомендуется для общественных бассейнов и при проведении реконструкции.

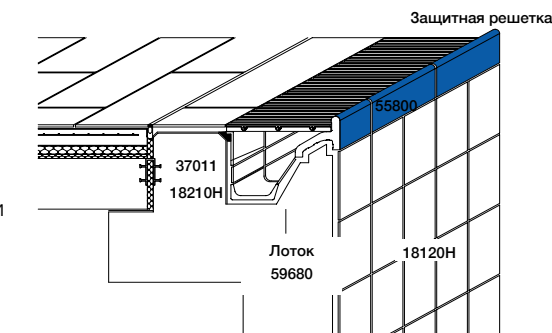

18120H = Плитка Chroma Pool (стр. 1.81)
18210H = Бордюры Chroma Pool (стр. 1.81)
37011 = Угловая плитка для ступеней (стр. 1.122)
55800 = Бортик бассейна (стр. 1.111)
59680 = Лоток (стр. 1.123)
Защитная решетка (стр. 1.125)



Экологичная, экономичная: система подвода и отвода воды Bamberg

«Бамбергская канавка», разработанная для первого в Европе закрытого плавательного бассейна, созданного по стандарту пассивного дома, сокращает испарение воды в области переливного лотка по сравнению с традиционными системами на 45 процентов. Научные исследования подтверждают преимущества инновационной системы:

- ощутимо более низкий расход воды
- значительное снижение расхода энергии
- меньше затрат на вентиляцию за счет сокращения испарения воды в области подвода и отвода воды
- сниженный уровень шума
- элегантный внешний вид без защитных решеток
- возможность использования во многих типах бассейнов

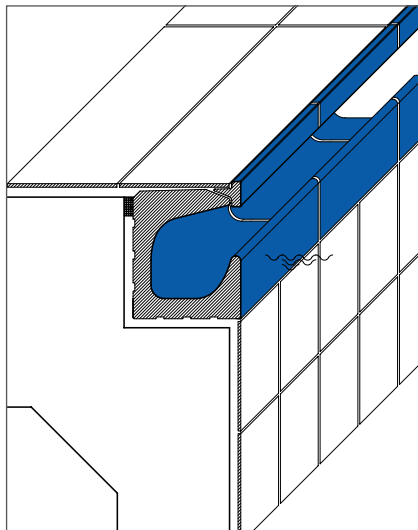

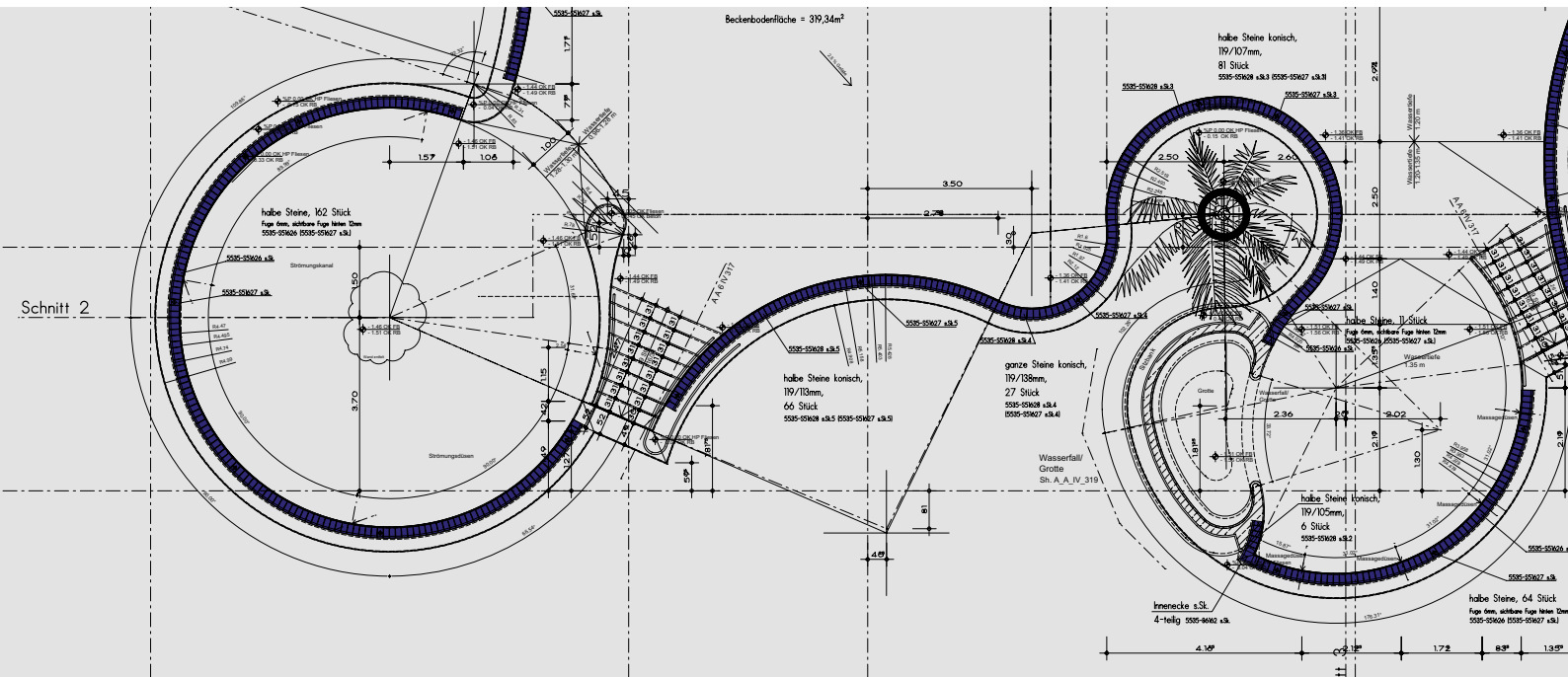

AGROB BUCHTAL – «бамбергская канавка»*

Научные методы и самая современная лабораторная техника (слева) Института энергии и зданий (IEG) при Нюрнбергском университете имени Георга Симона Ома доказали: новая «бамбергская канавка» AGROB BUCHTAL, разработанная в тесном сотрудничестве с проектным бюро pbr Planungsbüro Rohling AG и предприятием Stadtwerke Bamberg Bäder GmbH, вносит решающий вклад в энергоэффективность бассейнов. В то время как в обычных системах (посередине) водные брызги повышают процент испарения, «бамбергская канавка» благодаря своей хитро продуманной форме обеспечивает его значительное сокращение (справа) и тем самым вносит важный вклад в энергосбережение. Потери тепла снижаются, и вентиляционным установкам приходится перекачивать меньше воздуха, т.е. они потребляют значительно меньше энергии.

*охраняется законом

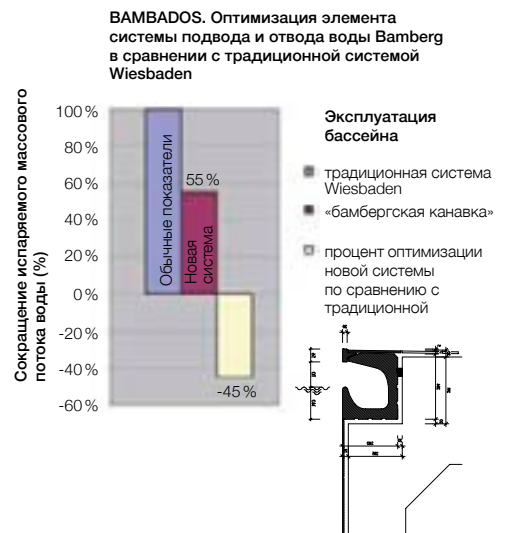
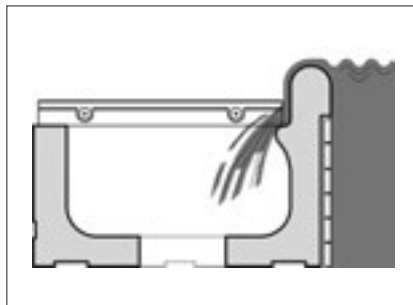
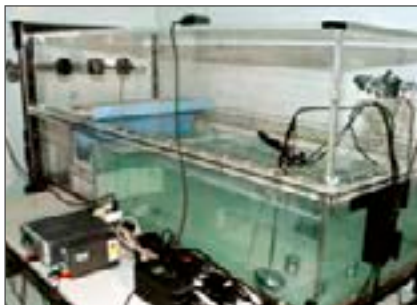

1.102 Краткий обзор преимуществ керамики AGROB BUCHTAL для плавательных бассейнов



Канавка Wiesbaden с выемками под мозаику



сплошное решение AGROB BUCHTAL

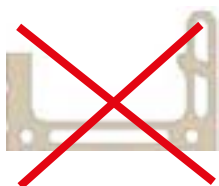

их наличие ведет к риску с точки зрения гигиены, стабильности и морозоустойчивости (AGROB BUCHTAL такие бортики не производит)

- **визуально-тактильное разграничение поверхности** для предотвращения скучной монотонности
- **эстетичный внешний вид**
- **почти безграничные цветовые возможности** для цельных, индивидуальных концепций дизайна
- **многочисленные системы подвода и отвода воды** для любых видов бассейнов
- **разнообразие фасонных элементов и специальных решений** для прилегающих зон, напр., скамеек, ступеней, ступеней для стояния, выемок в лестницах, плит с надписями, систем поддонов для душевых кабин
- **сплошные**, т.е. без полостей, бортики и фасонные элементы
- идеально согласованные принадлежности, напр., защитные решетки, бесшумные сливные канавки и пр.
- **долговечная интеграция** полос для разграничения дорожек, маркировки для безопасности и игры в водное поло, плиты с надписями и т.д.
- **максимальная гибкость при создании формы бассейна** (не ограничиваемая предварительно изготовленными стандартными деталями или дорогостоящими деталями по спецзаказу)
- **разнообразные, безопасные для ходьбы исполнения пола для детских бассейнов, бассейнов для не умеющих плавать, душевых, проходов к бассейнам, раздевалок и т.д.**
- **безупречная гигиеничность**
- **безопасность для экологии**
- **неподверженность гниению и коррозии** (железосодержащая вода...)
- **устойчивость к воздействию агрессивных водных растворов хлора и солей, термальных, минеральных и озонсодержащих вод**
- **устойчивость к воздействию чистящих и дезинфицирующих средств**
- **устойчивость к воздействию света даже при облучении прямыми солнечными лучами**
- **длительный срок службы**
- **экономичность**
- **решения для безопасной ходьбы вплоть до бортика бассейна**
- **менее шумные канавки, чем у других производителей**

При помощи специальной программы для бассейнов AGROB BUCHTAL можно без проблем построить бассейны для мировых чемпионатов и олимпийских состязаний в соответствии с требованиями FINA.

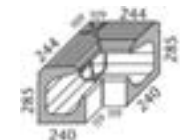

Левая концевая плита/
правая концевая плита

Внутренний уголок
(угловая пара,
4-секционный)

Переливной лоток	«Половинный» переливной лоток	Сток (Ø 75 мм)*	Сток (Ø 75 мм)*	Левая концевая плита/ правая концевая плита	Внутренний уголок (угловая пара, 4-секционный)	
86160	86165	86161	86163	86167/86168	86162	Номер формата
244 x 240 x 285	119 x 240 x 285	244 x 240 x 285	119 x 240 x 285	соотв. сечению канавки	(2x) 359/119 x 240 x 285	Номинальный размер
4,000	8,000					Производственный размер мм
18,250/Шт.	8,900/Шт.	17,750/Шт.	8,600/Шт.	0,300/Шт.	45,000/Пара	м - Шт.
1 Шт.	2 Шт.	1 Шт.	2 Шт.		1 Пара	Шт./Пара - кг
0,250	0,250					Пакет - Шт./Пара
18,250	17,800	17,750	17,200		45,000	Пакет - м
						Пакет - кг
						Поддон - м
						Поддон - кг
Alb	Alb	Alb	Alb	Alb	Alb	Стандарт на изделие
5535-86160 Группа цен A723 (Шт.)	5535-86165 Группа цен A663 (Шт.)	5535-86161 Группа цен A748 (Шт.)	5535-86163 Группа цен A705 (Шт.)	5535-86167/68 Группа цен A556 (Шт.)	5535-86162 Группа цен A814 (Пара)	5535 голубой 5
5716-86160 Группа цен A723 (Шт.)	5716-86165 Группа цен A663 (Шт.)	5716-86161 Группа цен A748 (Шт.)	5716-86163 Группа цен A705 (Шт.)	5716-86167/68 Группа цен A556 (Шт.)	5716-86162 Группа цен A814 (Пара)	5716 черный матовый/нейтрал. 1
552001-86160 Группа цен A723 (Шт.)	552001-86165 Группа цен A663 (Шт.)	552001-86161 Группа цен A748 (Шт.)	552001-86163 Группа цен A705 (Шт.)	552001-86167/68 Группа цен A556 (Шт.)	552001-86162 Группа цен A814 (Пара)	552001 <small>новинка</small> лазурный активный

* Совместимая бесшумная сливная канавка Silent W 2000, см. стр. 1.124



Ручные захваты (Т-образные)

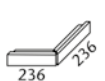

Принадлежности
Вспомогательный
инструмент для укладки
экструзионного
пенополистирола

Бортик бассейна	«Половинный» бортик бассейна	Внутренний уголок (угловая пара)	Внешний уголок (угловая пара) Угловой радиус 30 мм	Начальный элемент левого / правый		
55850	55855	55852	55856	55857/55858		Номер формата
244 x 20/60 x 56	119 x 20/60 x 56	(2x) 119/175 x 20/60 x 56	(2x) 236/183 x 20/60 x 56	244 x 20/60 x 56		Номинальный размер
4,000	8,000					Производственный размер мм
0,900/Шт.	0,440/Шт.	0,440/Пара	0,800/Пара	0,910/Шт.	0,020/Шт.	м - Шт.
18	36					Шт./Пара - кг
4,500	4,500					Пакет - Шт.
16,200	15,840					Пакет - м
						Пакет - кг
						Поддон - м
						Поддон - кг
Alb	Alb	Alb	Alb	Alb	Alb	Стандарт на изделие
5535-55850 Группа цен A471 (Шт.)	5535-55855 Группа цен A441 (Шт.)	5535-55852 Группа цен A581 (Пара)	5535-55856 Группа цен A593 (Пара)	5535-55857/58 Группа цен A484 (Шт.)	F-190 Группа цен A434 (Шт.)	5535 голубой 5
5716-55850 Группа цен A471 (Шт.)	5716-55855 Группа цен A441 (Шт.)	5716-55852 Группа цен A581 (Пара)	5716-55856 Группа цен A593 (Пара)	5716-55857/58 Группа цен A484 (Шт.)	F-190 Группа цен A434 (Шт.)	5716 черный матовый/нейтрал. 1
552001-55850 Группа цен A471 (Шт.)	552001-55855 Группа цен A441 (Шт.)	552001-55852 Группа цен A581 (Пара)	552001-55856 Группа цен A593 (Пара)	552001-55857/58 Группа цен A484 (Шт.)	F-190 Группа цен A434 (Шт.)	552001 <small>новинка</small> лазурный активный

Для представленных на этой странице изделий по желанию можно заказать конический фасон.
Для представленных на этой странице изделий не предоставляется скидка на поддоны.



Представленные изделия
поставляются также в
других цветах серии Chroma.
Мы с удовольствием рас-
смотрим возможность ин-
дивидуального исполнения
особой продукции.



1.104 Керамическое покрытие водостоков



R11/B



protected

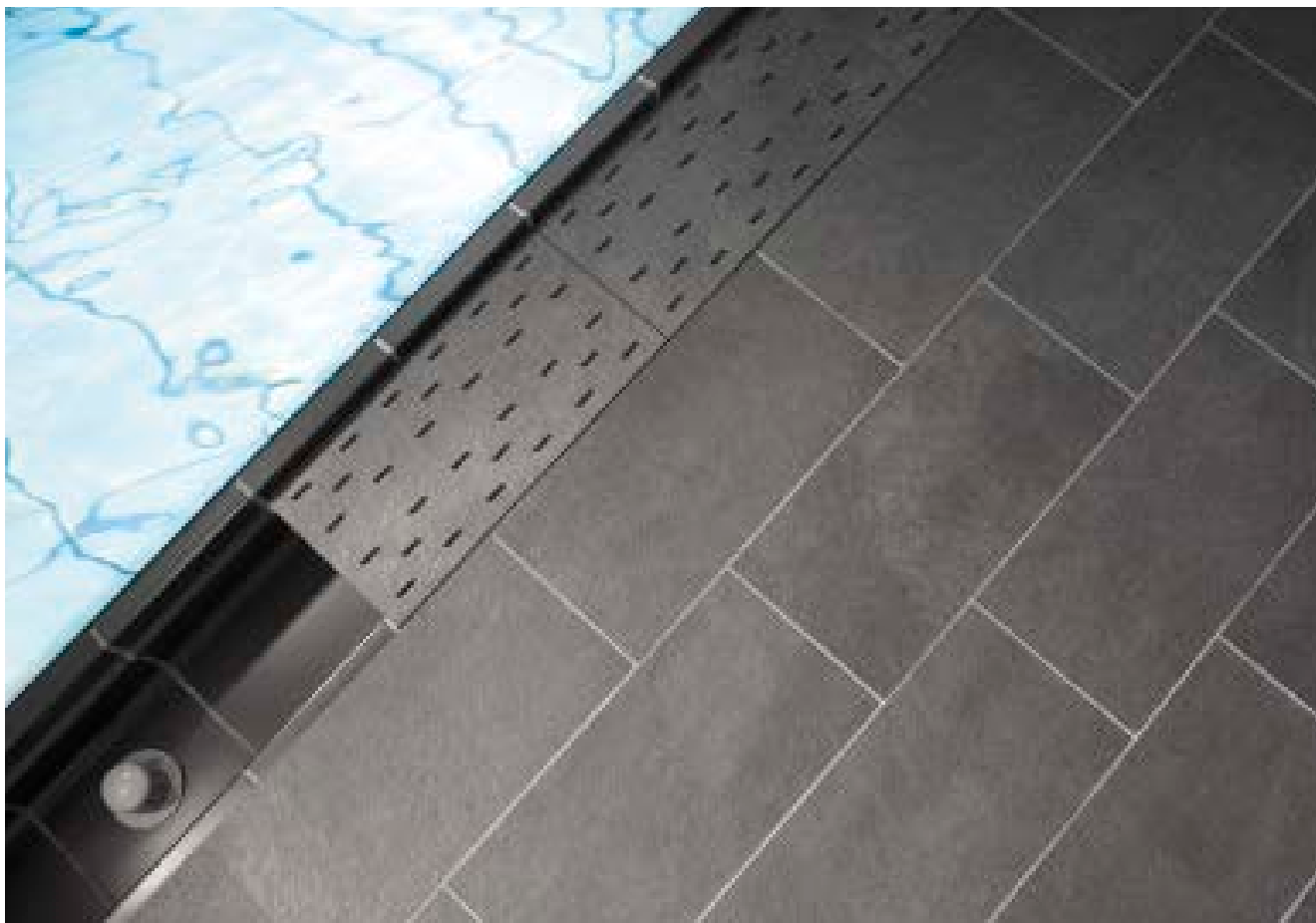

Система Wiesbaden Stil с керамическим покрытием водостоков, с одной стороны, позволяет создавать проходы к бассейнам вплоть до края бассейна, имеющие целостный вид, и в то же время пользоваться техническими преимуществами системы Wiesbaden. При этом можно использовать цвета и особые

поверхности серий Capestone, Rovere, Marino, Geo 2.0, Valley и Emotion. Цвет опор и основных плит гармонично сочетается между собой. Благодаря вставным соединениям покрытие легко монтируется. Керамическое покрытие водостоков безопасно для ходьбы и выдерживает значительные нагрузки.

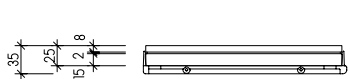

Верхняя плита 8 mm
(Capestone, Marino, Rovere)

Поперечное сечение

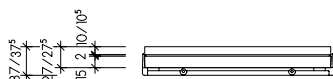

Верхняя плита 10,5 mm (Geo, Emotion)
Верхняя плита 10 mm (Valley)

Поперечное сечение

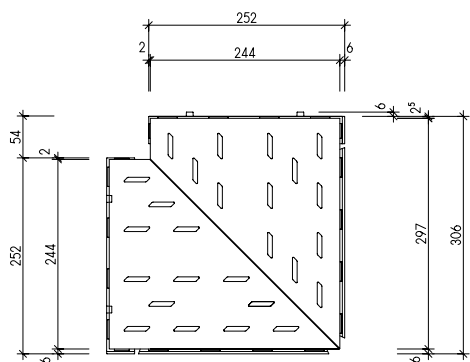

Внешний угол

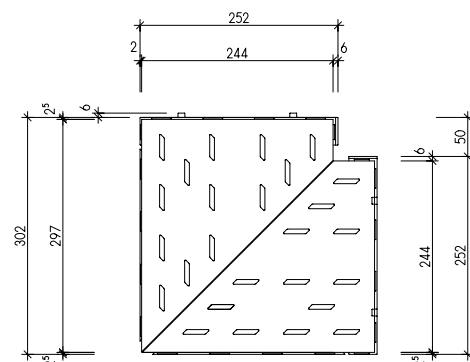

Внутренний угол

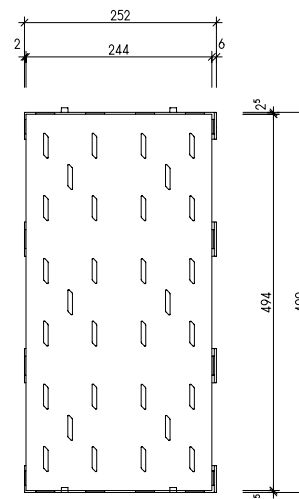

керамическая
защитная решетка

Действительно только для керамического облицовочного материала:

Экструдированные керамические плитки, прецизионные, DIN EN 14411, группа A₁, неглазурованные, для покрытия пола и стен внутри и снаружи помещений (керамогранитные плитки) // Керам. плитка полусухого прессования, DIN EN 14411, группа B₁, неглазурованная, для покрытия пола и стен внутри и снаружи помещений (керамогранитная плитка)

Керамическое покрытие водостоков 1.105



			53500H	53502H	53501H	Номер формата
			25 x 50 см	30 x 30 см	30 x 30 см	Номинальный размер
			252 x 500 x 35**/***	252 x 302/302 x 35**/****	252 x 302/302 x 35**/****	Производственный размер мм
			2			м - Шт.
			12,212/м	4,312/Шт.	4,312/Шт.	м/Шт. - кг
			1	1	1	Пакет - Шт.
			0,500			Пакет - м
			6,106	4,312	4,312	Пакет - кг
						Поддон - м
						Поддон - кг
			Ala	Ala	Ala	Стандарт на изделие
			R11/B	R11/B	R11/B	Безопасность ходьбы
			170i-53500H* Группа цен А731 (Шт.)	170i-53502H* Группа цен А781 (Шт.)	170i-53501H* Группа цен А781 (Шт.)	Дизайн Rovere натуральный белый
			631i-53500H* Группа цен А731 (Шт.)	631i-53502H* Группа цен А781 (Шт.)	631i-53501H* Группа цен А781 (Шт.)	Дизайн Marino песочно-бежевый

** размер элемента в уложенном состоянии, вкл. швы
 *** элемент целиком, вкл. выступы: 252 x 506 x 35 мм
 **** элемент целиком, вкл. выступы: 252 x 302/309 x 35 мм

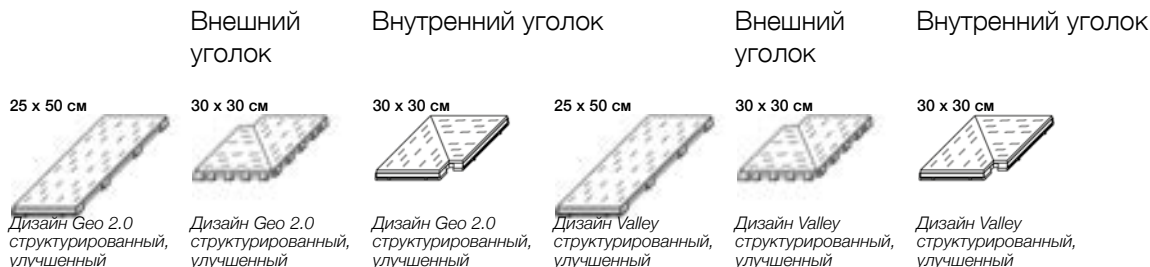

							Номер формата		
			25 x 50 см	30 x 30 см	30 x 30 см	25 x 50 см	30 x 30 см	30 x 30 см	Номинальный размер
			252 x 500 x 37,5**/***	252 x 302/302 x 37,5**/****	252 x 302/302 x 37,5**/****	252 x 500 x 37**/*****	252 x 302/302 x 37**/*****	252 x 302/302 x 37**/*****	Производственный размер мм
			2			2			м - Шт.
			13,54/м	4,781/Шт.	4,781/Шт.	13,274/м	4,687/Шт.	4,687/Шт.	м/Шт. - кг
			1	1	1	1	1	1	Пакет - Шт.
			0,500			0,500			Пакет - м
			6,770	4,781	4,781	6,637	4,687	4,687	Пакет - кг
									Поддон - м
									Поддон - кг
			Bla	Bla	Bla	Bla	Bla	Bla	Стандарт на изделие
			R11/B	R11/B	R11/B	R11/B	R11/B	R11/B	Безопасность ходьбы
			432869-53500* Группа цен А731 (Шт.)	432869-53502* Группа цен А781 (Шт.)	432869-53501* Группа цен А781 (Шт.)				антрацит
						052036-53500* Группа цен А731 (Шт.)	052036-53502* Группа цен А781 (Шт.)	052036-53501* Группа цен А781 (Шт.)	шифер



изготовление на заказ, срок поставки по согласованию с заказчиком.
 По согласованию с заказчиком поставляются прочие цвета / дизайны.

** размер элемента в уложенном состоянии, вкл. швы
 *** элемент целиком, вкл. выступы: 252 x 506 x 37,5 мм
 **** элемент целиком, вкл. выступы: 252 x 302/309 x 37,5 мм
 ***** элемент целиком, вкл. выступы: 252 x 506 x 37 мм
 ***** элемент целиком, вкл. выступы: 252 x 302/309 x 37 мм

Указание: согласно DIN 19643-1 соответствие объемных потоков и свободного поперечного сечения керамического покрытия водостоков требует подтверждения.

Крупная канавка (по согласованию с заказчиком также поставляется с выемками под мозаику ^{***}) (керамическое покрытие водостоков, ширина 250 мм, см. стр. 1.105)



Арт. № 87160

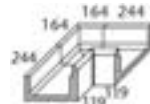
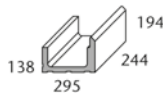

Левая концевая плита/
правая концевая плита

Внутренний уголок (угловая пара, 4-секционный)

Внешний уголок (угловая пара, 4-секционный) Угловой радиус 30 мм

	Переливной лоток*	«Половинный» переливной лоток	Сток (Ø 86 мм)**	Сток (Ø 86 мм)**	Левая концевая плита/ правая концевая плита	Внутренний уголок (угловая пара, 4-секционный)	Внешний уголок (угловая пара, 4-секционный) Угловой радиус 30 мм
Номер формата	87160	87165	87161	87163	87167 / 87168	S87162	87166
Номинальный размер							
Производственный размер мм	244 x 295 x 138/194	119 x 295 x 138/194	244 x 295 x 138/194	119 x 295 x 138/194	соотв. сечению канавки	(2x) 414/119 x 295 x 138/194	(2x) 414/119 x 295 x 138/194
м - Шт.	4,000	8,000					
м/Шт./Пара - кг	40,800/м	40,800/м	10,000/Шт.	4,700/Шт.	0,300/Шт.	20,500/Пара	30,000/Пара
Пакет - Шт./Пара	1 Шт.	2 Шт.	1 Шт.	2 Шт.		1 Пара	1 Пара
Пакет - м	0,250	0,250					
Пакет - кг	10,200	10,200	10,000	9,400		20,500	30,000
Поддон - м							
Поддон - кг							
Стандарт на изделие	Alb	Alb	Alb	Alb	Alb	Alb	Alb
5535 голубой 5	5535-87160 Группа цен A654 (Шт.)	5535-87165 Группа цен A587 (Шт.)	5535-87161 Группа цен A683 (Шт.)	5535-87163 Группа цен A629 (Шт.)	5535-87167/68 Группа цен A489 (Шт.)	5535-S87162 Группа цен A800 (Пара)	5535-87166 Группа цен A800 (Пара)
5716 черный матовый/нейтрал. 1	5716-87160 Группа цен A654 (Шт.)	5716-87165 Группа цен A587 (Шт.)	5716-87161 Группа цен A683 (Шт.)	5716-87163 Группа цен A629 (Шт.)	5716-87167/68 Группа цен A489 (Шт.)	5716-S87162 Группа цен A800 (Пара)	5716-87166 Группа цен A800 (Пара)
552001 лазурный активный	552001-87160 Группа цен A654 (Шт.)	552001-87165 Группа цен A587 (Шт.)	552001-87161 Группа цен A683 (Шт.)	552001-87163 Группа цен A629 (Шт.)	552001-87167/68 Группа цен A489 (Шт.)	552001-S87162 Группа цен A800 (Пара)	552001-87166 Группа цен A800 (Пара)



* Для лестниц поставляется также с закругленной снизу передней кромкой

** совместимая бесшумная сливная канавка Silent W 2000, см. стр. 1.124

*** совместимая мозаика: серия Plural, стр. 1.27



Представленные изделия поставляются также в других цветах серии Chroma. Мы с удовольствием рассмотрим возможность индивидуального исполнения особой продукции.

Большая бесшумная сливная канавка Wiesbaden Silent (защитная решетка, ширина 250 мм, см. стр. 1.125)

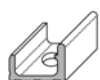
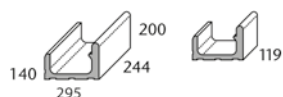

Арт. № 85190

Переливной лоток*	«Половинный» переливной лоток	Сток (Ø 86 мм)**	Сток (Ø 86 мм)**	Левая концевая плита/ правая концевая плита	Внутренний уголок (угловая пара, 4-секционный)	Внешний уголок (угловая пара, 4-секционный) Угловой радиус 30 мм	Арт. № 85190
85190	85195	85191**	85193	85197/85198	S85192	85196	Номер формата
244 x 295 x 200/140	119 x 295 x 200/140	244 x 295 x 200/140	119 x 295 x 200/140	соотв. сечению канавки	(2x) 414/119 x 295 x 200/140	(2x) 490 x 295 x 200/140	Номинальный размер
4,000	8,000						Производственный размер мм
41,600/м	40,800/м	10,100/Шт.	4,800/Шт.	0,300/Шт.	20,800/Пара	30,400/Пара	м - Шт.
1 Шт.	2 Шт.	1 Шт.	2 Шт.		1 Пара	1 Пара	м/Шт./Пара - кг
0,250	0,250						Пакет - м
10,400	10,200	10,100	9,600		20,800	30,400	Пакет - кг
							Поддон - м
							Поддон - кг
Alb	Alb	Alb	Alb	Alb	Alb	Alb	Стандарт на изделие
701-85190 Группа цен A716 (Шт.)	701-85195 Группа цен A645 (Шт.)	701-85191 Группа цен A741 (Шт.)	701-85193 Группа цен A698 (Шт.)	701-85197/98 Группа цен A545 (Шт.)	701-S85192 Группа цен A816 (Пара)	701-85196 Группа цен A816 (Пара)	701 белый матовый / нейтральный 10
5533-85190 Группа цен A716 (Шт.)	5533-85195 Группа цен A645 (Шт.)	5533-85191 Группа цен A741 (Шт.)	5533-85193 Группа цен A698 (Шт.)	5533-85197/98 Группа цен A545 (Шт.)	5533-S85192 Группа цен A816 (Пара)	5533-85196 Группа цен A816 (Пара)	5533 голубой 3
5535-85190 Группа цен A716 (Шт.)	5535-85195 Группа цен A645 (Шт.)	5535-85191 Группа цен A741 (Шт.)	5535-85193 Группа цен A698 (Шт.)	5535-85197/98 Группа цен A545 (Шт.)	5535-S85192 Группа цен A816 (Пара)	5535-85196 Группа цен A816 (Пара)	5535 голубой 5
5716-85190 Группа цен A716 (Шт.)	5716-85195 Группа цен A645 (Шт.)	5716-85191 Группа цен A741 (Шт.)	5716-85193 Группа цен A698 (Шт.)	5716-85197/98 Группа цен A545 (Шт.)	5716-S85192 Группа цен A816 (Пара)	5716-85196 Группа цен A816 (Пара)	5716 черный матовый/нейтрал. 1
552001-85190 Группа цен A716 (Шт.)	552001-85195 Группа цен A645 (Шт.)	552001-85191 Группа цен A741 (Шт.)	552001-85193 Группа цен A698 (Шт.)	552001-85197/98 Группа цен A545 (Шт.)	552001-S85192 Группа цен A816 (Пара)	552001-85196 Группа цен A816 (Пара)	552001 <small>СОВМЕСТИМА</small> лазурный активный
552002-85190 Группа цен A716 (Шт.)	552002-85195 Группа цен A645 (Шт.)	552002-85191 Группа цен A741 (Шт.)	552002-85193 Группа цен A698 (Шт.)	552002-85197/98 Группа цен A545 (Шт.)	552002-S85192 Группа цен A816 (Пара)	552002-85196 Группа цен A816 (Пара)	552002 <small>СОВМЕСТИМА</small> лазурный светлый

* Для лестниц поставляется также с закругленной снизу передней кромкой.

** Совместимая бесшумная сливная канавка Silent W 2000, см. стр. 1.124

*** Формат 85191 также доступен со стоком Ø 100 мм. (= формат S51325)

Для представленных на этой странице изделий по желанию можно заказать конический фасон.

Для представленных на этой странице изделий не предоставляется скидка на поддоны.



Специальная версия бесшумной сливной канавки Wiesbaden Silent разработана для значительного уменьшения шума - прибл. на **10 дБА** при расходе воды 6 м³/час в канавке длиной 1 м по сравнению с обычной канавкой системы Wiesbaden. Это технологическое решение основывается на сложном взаимодействии таких факторов, как форма канавки, размещение защитной решетки и особая форма планки, служащей опорой для защитной решетки.



Система Wiesbaden Silent



обычная система



Представленные изделия поставляются также в других цветах серии Chroma. Мы с удовольствием рассмотрим возможность индивидуального исполнения особой продукции.

Большая канавка Wiesbaden - выемки под мозаику**** (по согласованию с заказчиком поставляется также в виде бесшумной сливной канавки Wiesbaden Silent) (Защитные решетки шириной 250 мм, см. стр. 1.125)



Арт. № 95160

Переливной лоток*	«Половинный» переливной лоток	Сток (Ø 86 мм)**	Сток (Ø 86 мм)**	Левая концевая плита/ правая концевая плита	Внутренний уголок (угловая пара, 4-секционный)	Внешний уголок (угловая пара, 4-секционный) Угловой радиус 30 мм	Арт. № 95160
95160	95165	95161	95163		S95162	95166	Номер формата
244 x 295 x 200/140	119 x 295 x 200/140	244 x 295 x 200/140	119 x 295 x 200/140		(2x) 414/119 x 295 x 200/140	(2x) 490 x 295 x 200/140	Номинальный размер
4,000	8,000						Производственный размер мм
39,200/м	39,200/м	9,500/Шт.	4,750/Шт.		20,200/Пара	29,200/Пара	м - Шт.
1 Шт.	2 Шт.	1 Шт.	2 Шт.		1 Пара	1 Пара	м/Шт./Пара - кг
0,250	0,250						Пакет - м
9,800	9,800	9,500	9,500		20,200	29,200	Пакет - кг
							Поддон - м
							Поддон - кг
Alb	Alb	Alb	Alb		Alb	Alb	Стандарт на изделие
5535-95160 Группа цен A663 (Шт.)	5535-95165 Группа цен A601 (Шт.)	5535-95161 Группа цен A698 (Шт.)	5535-95163 Группа цен A638 (Шт.)		5535-S95162 Группа цен A804 (Пара)	5535-95166 Группа цен A804 (Пара)	5535 голубой 5
5716-95160 Группа цен A663 (Шт.)	5716-95165 Группа цен A601 (Шт.)	5716-95161 Группа цен A698 (Шт.)	5716-95163 Группа цен A638 (Шт.)		5716-S95162 Группа цен A804 (Пара)	5716-95166 Группа цен A804 (Пара)	5716 черный матовый/нейтрал. 1
552001-95160 Группа цен A663 (Шт.)	552001-95165 Группа цен A601 (Шт.)	552001-95161 Группа цен A698 (Шт.)	552001-95163 Группа цен A638 (Шт.)		552001-S95162 Группа цен A804 (Пара)	552001-95166 Группа цен A804 (Пара)	552001 <small>СОВМЕСТИМА</small> лазурный активный

**** совместимая мозаика: серия Plural, стр. 1.27



Большая канавка (защитная решетка, ширина 250 мм, см. стр. 1.125)



Арт. № 85160

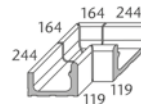
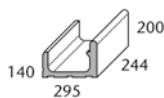

Левая концевая
плита/
правая концевая
плита

Внутренний уголок
(угловая пара,
4-секционный)

Внешний уголок (угловая
пара, 4-секционный)
Угловой радиус 30 мм

	Переливной лоток*	«Половинный» переливной лоток	Сток (Ø 86 мм)**	Сток (Ø 86 мм)**	Левая концевая плита/ правая концевая плита	Внутренний уголок (угловая пара, 4-секционный)	Внешний уголок (угловая пара, 4-секционный) Угловой радиус 30 мм
Номер формата	85160	85165	85161	85163	85167/85168	S85162	85166
Номинальный размер							
Производственный размер мм	244 x 295 x 200/140	119 x 295 x 200/140	244 x 295 x 200/140	119 x 295 x 200/140	соотв. сечению канавки	(2x)414/119 x 295 x 200/140	(2x) 490 x 295 x 200/140
м - Шт.	4,000	8,000					
м/Шт./Пара - кг	41,200/м	40,000/м	10,000/Шт.	4,700/Шт.	0,300/Шт.	20,500/Пара	30,000/Пара
Пакет - Шт./Пара	1 Шт.	2 Шт.	1 Шт.	2 Шт.		1 Пара	1 Пара
Пакет - м	0,250	0,250					
Пакет - кг	10,300	10,000	10,000	9,400		20,500	30,000
Поддон - м							
Поддон - кг							
Стандарт на изделие	Alb	Alb	Alb	Alb	Alb	Alb	Alb
701 белый матовый/ нейтральный 10	701-85160 Группа цен A654 (Шт.)	701-85165 Группа цен A587 (Шт.)	701-85161 Группа цен A683 (Шт.)	701-85163 Группа цен A629 (Шт.)	701-85167/68 Группа цен A489 (Шт.)	701-S85162 Группа цен A800 (Пара)	701-85166 Группа цен A800 (Пара)
5533 голубой 3	5533-85160 Группа цен A663 (Шт.)	5533-85165 Группа цен A601 (Шт.)	5533-85161 Группа цен A698 (Шт.)	5533-85163 Группа цен A638 (Шт.)	5533-85167/68 Группа цен A506 (Шт.)	5533-S85162 Группа цен A804 (Пара)	5533-85166 Группа цен A804 (Пара)
5535 голубой 5	5535-85160 Группа цен A663 (Шт.)	5535-85165 Группа цен A601 (Шт.)	5535-85161 Группа цен A698 (Шт.)	5535-85163 Группа цен A638 (Шт.)	5535-85167/68 Группа цен A506 (Шт.)	5535-S85162 Группа цен A804 (Пара)	5535-85166 Группа цен A804 (Пара)
5716 черный матовый/нейтрал. 1	5716-85160 Группа цен A654 (Шт.)	5716-85165 Группа цен A587 (Шт.)	5716-85161 Группа цен A683 (Шт.)	5716-85163 Группа цен A629 (Шт.)	5716-85167/68 Группа цен A489 (Шт.)	5716-S85162 Группа цен A800 (Пара)	5716-85166 Группа цен A800 (Пара)
552001 <small>ХРОМА</small> лазурный активный	552001-85160 Группа цен A654 (Шт.)	552001-85165 Группа цен A587 (Шт.)	552001-85161 Группа цен A683 (Шт.)	552001-85163 Группа цен A629 (Шт.)	552001-85167/68 Группа цен A489 (Шт.)	552001-S85162 Группа цен A800 (Пара)	552001-85166 Группа цен A800 (Пара)
552002 <small>ХРОМА</small> лазурный светлый	552002-85160 Группа цен A654 (Шт.)	552002-85165 Группа цен A587 (Шт.)	552002-85161 Группа цен A683 (Шт.)	552002-85163 Группа цен A629 (Шт.)	552002-85167/68 Группа цен A489 (Шт.)	552002-S85162 Группа цен A800 (Пара)	552002-85166 Группа цен A800 (Пара)



* Для лестниц поставляется также с закругленной снизу передней кромкой.

Маленькая канавка также поставляется в виде бесшумной сливной канавки WIESBADEN SILENT (= формат № 85180 ff, цена по согласованию с заказчиком), (защитная решетка, ширина 191 мм, см. стр. 1.125)



Арт. № 55180

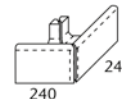
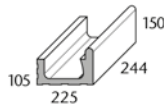

Левая концевая
плита/
правая концевая
плита

Внутренний уголок
(угловая пара,
4-секционный)

Внешний уголок
(угловая пара)
Угловой радиус 30 мм

	Переливной лоток	«Половинный» переливной лоток	Сток (Ø 86 мм)**	Сток (Ø 86 мм)**	Левая концевая плита/ правая концевая плита	Внутренний уголок (угловая пара, 4-секционный)	Внешний уголок (угловая пара) Угловой радиус 30 мм
Номер формата	55180	55185	55181	S50044	55187/55188	S55182	55186
Номинальный размер							
Производственный размер мм	244 x 225 x 150/105	119 x 225 x 150/105	244 x 225 x 150/105	119 x 225 x 150/105	соотв. сечению канавки	(2x)344/119 x 225 x 150/105	(2x) 240x225x150/105
м - Шт.	4,000	8,000					
м/Шт./Пара - кг	28,000/м	27,440/м	6,600/Шт.	3,100/Шт.	0,200/Шт.	11,800/Пара	8,300/Пара
Пакет - Шт./Пара	1 Шт.	2 Шт.	1 Шт.	2 Шт.		1 Пара	1 Пара
Пакет - м	0,250	0,250					
Пакет - кг	7,000	6,860	6,600	6,200		11,800	8,300
Поддон - м							
Поддон - кг							
Стандарт на изделие	Alb	Alb	Alb	Alb	Alb	Alb	Alb
701 белый матовый/ нейтральный 10	701-55180 Группа цен A615 (Шт.)	701-55185 Группа цен A547 (Шт.)	701-55181 Группа цен A645 (Шт.)	701-S50044 Группа цен A601 (Шт.)	701-55187/88 Группа цен A487 (Шт.)	701-S55182 Группа цен A723 (Пара)	701-55186 Группа цен A723 (Пара)
5533 голубой 3	5533-55180 Группа цен A618 (Шт.)	5533-55185 Группа цен A556 (Шт.)	5533-55181 Группа цен A654 (Шт.)	5533-S50044 Группа цен A608 (Шт.)	5533-55187/88 Группа цен A489 (Шт.)	5533-S55182 Группа цен A731 (Пара)	5533-55186 Группа цен A731 (Пара)
5535 голубой 5	5535-55180 Группа цен A618 (Шт.)	5535-55185 Группа цен A556 (Шт.)	5535-55181 Группа цен A654 (Шт.)	5535-S50044 Группа цен A608 (Шт.)	5535-55187/88 Группа цен A489 (Шт.)	5535-S55182 Группа цен A731 (Пара)	5535-55186 Группа цен A731 (Пара)
5716 черный матовый/нейтрал. 1	5716-55180 Группа цен A615 (Шт.)	5716-55185 Группа цен A547 (Шт.)	5716-55181 Группа цен A645 (Шт.)	5716-S50044 Группа цен A601 (Шт.)	5716-55187/88 Группа цен A487 (Шт.)	5716-S55182 Группа цен A723 (Пара)	5716-55186 Группа цен A723 (Пара)
552001 <small>ХРОМА</small> лазурный активный	552001-55180 Группа цен A615 (Шт.)	552001-55185 Группа цен A547 (Шт.)	552001-55181 Группа цен A645 (Шт.)	552001-S50044 Группа цен A601 (Шт.)	552001-55187/88 Группа цен A487 (Шт.)	552001-S55182 Группа цен A723 (Пара)	552001-55186 Группа цен A723 (Пара)
552002 <small>ХРОМА</small> лазурный светлый	552002-55180 Группа цен A615 (Шт.)	552002-55185 Группа цен A547 (Шт.)	552002-55181 Группа цен A645 (Шт.)	552002-S50044 Группа цен A601 (Шт.)	552002-55187/88 Группа цен A487 (Шт.)	552002-S55182 Группа цен A723 (Пара)	552002-55186 Группа цен A723 (Пара)



** Совместимая бесшумная сливная канавка Silent W 2000, см. стр. 1.124

Для представленных на этой странице изделий по желанию можно заказать конический фасон.
Для представленных на этой странице изделий не предоставляется скидка на поддоны.



Представленные изделия поставляются также в других цветах серии Chroma. Мы с удовольствием рассмотрим возможность индивидуального исполнения особой продукции.

Большая канавка (без опоры для защитной решетки)



Переливной лоток	«Половинный» переливной лоток	Сток (Ø 86 мм)*	Сток (Ø 86 мм)*	Левая концевая плита/ правая концевая плита	Внутренний уголок (угловая пара, 4-секционный)	Внешний уголок (угловая пара) Угловой радиус 30 мм	Арт. № 55100
55100	55105	55101	S50065	55107/55108	S55102	55106	Номер формата
244 x 225 x 150	119 x 225 x 150	244 x 225 x 150	119 x 225 x 150	соотв. сечению канавки	(2x)344/119 x 225 x 150	(2x) 240 x 225 x 150	Номинальный размер
4,000	8,000						Производственный размер мм
34,400/м	33,600/м	8,100/Шт.	3,800/Шт.	0,200/Шт.	16,000/Пара	9,600/Пара	м - Шт.
1 Шт.	2 Шт.	1 Шт.	2 Шт.		1 Пара	1 Пара	м/Шт./Пара - кг
0,250	0,250						Пакет - Шт./Пара
8,600	8,400	8,100	7,600		16,000	9,600	Пакет - м
							Пакет - кг
							Поддон - м
							Поддон - кг
Alb	Alb	Alb	Alb	Alb	Alb	Alb	Стандарт на изделие
701-55100	701-55105	701-55101	701-S50065	701-55107/08	701-S55102	701-55106	701 белый матовый / нейтральный 10
Группа цен A604 (Шт.)	Группа цен A539 (Шт.)	Группа цен A654 (Шт.)	Группа цен A618 (Шт.)	Группа цен A489 (Шт.)	Группа цен A723 (Пара)	Группа цен A723 (Пара)	
5533-55100	5533-55105	5533-55101	5533-S50065	5533-55107/08	5533-S55102	5533-55106	5533 голубой 3
Группа цен A608 (Шт.)	Группа цен A547 (Шт.)	Группа цен A663 (Шт.)	Группа цен A645 (Шт.)	Группа цен A506 (Шт.)	Группа цен A723 (Пара)	Группа цен A723 (Пара)	
5535-55100	5535-55105	5535-55101	5535-S50065	5535-55107/08	5535-S55102	5535-55106	5535 голубой 5
Группа цен A608 (Шт.)	Группа цен A547 (Шт.)	Группа цен A663 (Шт.)	Группа цен A645 (Шт.)	Группа цен A506 (Шт.)	Группа цен A723 (Пара)	Группа цен A723 (Пара)	
5716-55100	5716-55105	5716-55101	5716-S50065	5716-55107/08	5716-S55102	5716-55106	5716 черный матовый/нейтрал. 1
Группа цен A604 (Шт.)	Группа цен A539 (Шт.)	Группа цен A654 (Шт.)	Группа цен A618 (Шт.)	Группа цен A489 (Шт.)	Группа цен A723 (Пара)	Группа цен A723 (Пара)	
552001-55100	552001-55105	552001-55101	552001-S50065	552001-55107/08	552001-S55102	552001-55106	552001 лазурный активный
Группа цен A604 (Шт.)	Группа цен A539 (Шт.)	Группа цен A654 (Шт.)	Группа цен A618 (Шт.)	Группа цен A489 (Шт.)	Группа цен A723 (Пара)	Группа цен A723 (Пара)	
552002-55100	552002-55105	552002-55101	552002-S50065	552002-55107/08	552002-S55102	552002-55106	552002 лазурный светлый
Группа цен A604 (Шт.)	Группа цен A539 (Шт.)	Группа цен A654 (Шт.)	Группа цен A618 (Шт.)	Группа цен A489 (Шт.)	Группа цен A723 (Пара)	Группа цен A723 (Пара)	



Kleine Rinne (ohne Защитная решетка-Auflager)



Переливной лоток	«Половинный» переливной лоток	Сток (Ø 75 мм)*	Сток (Ø 75 мм)*	Левая концевая плита/ правая концевая плита	Внутренний уголок (угловая пара, 4-секционный)	Внешний уголок (угловая пара) Угловой радиус 30 мм	Арт. № 55140
55140	55145	55141	55143	55147/55148	S55142	55146	Номер формата
244 x 150/160 x 100/130	119 x 150/160 x 100/130	244 x 150/160 x 100/130	119 x 150/160 x 100/130	соотв. сечению канавки	(2x) 279/119x150/160x100/130	(2x) 240x150/160x100/130	Номинальный размер
4,000	8,000						Производственный размер мм
17,800/м	18,080/м	4,100/Шт.	2,000/Шт.	0,100/Шт.	7,050/Пара	6,300/Пара	м - Шт.
2 Шт.	4 Шт.	2 Шт.	4 Шт.		1 Пара	1 Пара	м/Шт./Пара - кг
0,500	0,500						Пакет - Шт./Пара
8,900	9,040	8,200	8,000		7,050	6,300	Пакет - м
							Пакет - кг
							Поддон - м
							Поддон - кг
Alb	Alb	Alb	Alb	Alb	Alb	Alb	Стандарт на изделие
701-55140	701-55145	701-55141	701-55143	701-55147/48	701-S55142	701-55146	701 белый матовый / нейтральный 10
Группа цен A601 (Шт.)	Группа цен A533 (Шт.)	Группа цен A638 (Шт.)	Группа цен A601 (Шт.)	Группа цен A487 (Шт.)	Группа цен A716 (Пара)	Группа цен A716 (Пара)	
5533-55140	5533-55145	5533-55141	5533-55143	5533-55147/48	5533-S55142	5533-55146	5533 голубой 3
Группа цен A604 (Шт.)	Группа цен A539 (Шт.)	Группа цен A638 (Шт.)	Группа цен A601 (Шт.)	Группа цен A489 (Шт.)	Группа цен A723 (Пара)	Группа цен A723 (Пара)	
5535-55140	5535-55145	5535-55141	5535-55143	5535-55147/48	5535-S55142	5535-55146	5535 голубой 5
Группа цен A604 (Шт.)	Группа цен A539 (Шт.)	Группа цен A638 (Шт.)	Группа цен A601 (Шт.)	Группа цен A489 (Шт.)	Группа цен A723 (Пара)	Группа цен A723 (Пара)	
5716-55140	5716-55145	5716-55141	5716-55143	5716-55147/48	5716-S55142	5716-55146	5716 черный матовый/нейтрал. 1
Группа цен A601 (Шт.)	Группа цен A533 (Шт.)	Группа цен A638 (Шт.)	Группа цен A601 (Шт.)	Группа цен A487 (Шт.)	Группа цен A716 (Пара)	Группа цен A716 (Пара)	
552001-55140	552001-55145	552001-55141	552001-55143	552001-55147/48	552001-S55142	552001-55146	552001 лазурный активный
Группа цен A601 (Шт.)	Группа цен A533 (Шт.)	Группа цен A638 (Шт.)	Группа цен A601 (Шт.)	Группа цен A487 (Шт.)	Группа цен A716 (Пара)	Группа цен A716 (Пара)	
552002-55140	552002-55145	552002-55141	552002-55143	552002-55147/48	552002-S55142	552002-55146	552002 лазурный светлый
Группа цен A601 (Шт.)	Группа цен A533 (Шт.)	Группа цен A638 (Шт.)	Группа цен A601 (Шт.)	Группа цен A487 (Шт.)	Группа цен A716 (Пара)	Группа цен A716 (Пара)	

* совместимая бесшумная сливная канавка Silent W 2000, см. стр. 1.124

Для представленных на этой странице изделий по желанию можно заказать конический фасон. Для представленных на этой странице изделий не предоставляется скидка на поддоны.

Представленные изделия поставляются также в других цветах серии Chroma. Мы с удовольствием рассмотрим возможность индивидуального исполнения особой продукции.



1.110 Бортики бассейна*

Экструдированные керамические плиты, прецизионные, DIN EN 14411, группа Al₁, глазурованные / неглазурованные, для покрытия пола внутри и снаружи помещений (керамические плиты)

напр., для систем Zürich, Wiesbaden с низким уровнем воды, «Skimmer» и т.д.



	Бортик бассейна	«Половинный» бортик бассейна	Внутренний уголок (угловая пара)	Внешний уголок (угловая пара) Угловой радиус 30 мм			
Номер формата	55440	55445	55442	55446			
Номинальный размер							
Производственный размер мм	244 x 119/50 x 20	119 x 119/50 x 20	(2x) 112 x 112/50 x 20	(2x) 240 x 119/50 x 20			
м - Шт.	4,000	8,000					
м/Пара - кг	6,200/м	6,240/м	0,600/Пара	2,500/Пара			
Пакет - Шт./Пара	10 Шт.	20 Шт.	2 Пара	5 Пара			
Пакет - м	2,500	2,500					
Пакет - кг	15,500	15,600	1,200	12,500			
Поддон - м							
Поддон - кг							
Стандарт на изделие	Alb	Alb	Alb	Alb			
Безопасность ходьбы	-/C	-/C	-/C	-/C			
900 серо-бежевый	900-55440 Группа цен A511 (Шт.)	900-55445 Группа цен A467 (Шт.)	900-55442 Группа цен A533 (Пара)	900-55446 Группа цен A608 (Пара)			
900 серо-бежевый**	701-55440 Группа цен A547 (Шт.)	701-55445 Группа цен A489 (Шт.)	701-55442 Группа цен A581 (Пара)	701-55446 Группа цен A654 (Пара)			
701 белый матовый/нейтр. 10							
900 серо-бежевый***	5535-55440 Группа цен A547 (Шт.)	5535-55445 Группа цен A489 (Шт.)	5535-55442 Группа цен A581 (Пара)	5535-55446 Группа цен A654 (Пара)			
5535 голубой 5							
900 серо-бежевый****	552001-55440 Группа цен A547 (Шт.)	552001-55445 Группа цен A489 (Шт.)	552001-55442 Группа цен A581 (Пара)	552001-55446 Группа цен A654 (Пара)			
552001 лазурный акт.							



** Козырек и буртик: 701 белый матовый.
 *** Козырек и буртик: 5535 голубой 5.
 **** Козырек и буртик: 552001 лазурный активный.

напр., для систем Zürich, Wiesbaden с низким уровнем воды, «Skimmer» и т.д.



	Бортик бассейна Нижняя кромка неглазурованная	«Половинный» бортик бассейна	Внутренний уголок (угловая пара)	Внешний уголок (угловая пара) Угловой радиус 30 мм			
Номер формата	55450	55455	55452	55456			
Номинальный размер							
Производственный размер мм	244 x 180/119 x 28	119 x 180/119 x 28	(2x) 173 x 173 x 28	(2x) 240 x 180/119 x 28			
м - Шт.	4,000	8,000					
м/Пара - кг	14,800/м	14,400/м	1,800/Пара	5,500/Пара			
Пакет - Шт./Пара	4 Шт.	8 Шт.	2 Пара	1 Пара			
Пакет - м	1,000	1,000					
Пакет - кг	14,800	14,400	3,600	5,500			
Поддон - м							
Поддон - кг							
Стандарт на изделие	Alb	Alb	Alb	Alb			
Безопасность ходьбы	-/C	-/C	-/C	-/C			
81 белый/нейтрал. 10**	900395-55450 Группа цен A625 (Шт.)	900395-55455 Группа цен A560 (Шт.)	900395-55452 Группа цен A663 (Пара)	900395-55456 Группа цен A748 (Пара)			
5535 голубой 5							
81 белый/нейтрал. 10***	900566-55450 Группа цен A625 (Шт.)	900566-55455 Группа цен A560 (Шт.)	900566-55452 Группа цен A663 (Пара)	900566-55456 Группа цен A748 (Пара)			
552001 лазурный акт.							



** Козырек и буртик: 5535 голубой 5.
 *** Козырек и буртик: 552001 лазурный активный.

*Защитные решетки, см. стр. 1.125, лотки, см. стр. 1.123

Для представленных на этой странице изделий не предоставляется скидка на поддоны.

 Представленные изделия поставляются также в других цветах серий Chroma и Chroma антискользящая. Мы с удовольствием рассмотрим возможность индивидуального исполнения особой продукции.

напр., для систем Zürich, Wiesbaden с низким уровнем воды, «Skimmer» и т.д.

25 x 30 см

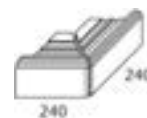
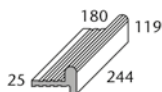

Residence**	Бортик бассейна	«Половинный» бортик бассейна	Внутренний уголок (угловая пара)	Внешний уголок (угловая пара) Угловой радиус 30 мм	
55520	55460	55465	55462	55466	Номер формата
25 x 30 см					Номинальный размер
244 x 300 x 20/42	244 x 180/119 x 25	119 x 180/119 x 25	(2x) 173 x 173 x 25	(2x) 240 x 180/119 x 25	Производственный размер мм
4,000	4,000	8,000			м - Шт.
17,200/м	14,880/м	14,400/м	1,500/Пара	5,700/Пара	м/Пара - кг
4 Шт.	4 Шт.	8 Шт.	4 Пара	1 Пара	Пакет - Шт./Пара
1,000	1,000	1,000			Пакет - м
17,200	14,880	14,400	6,000	5,700	Пакет - кг
					Поддон - м
					Поддон - кг
Alb	Alb	Alb	Alb	Alb	Стандарт на изделие
-/B					Безопасность ходьбы
	701-55460 Группа цен A625 (Шт.)	701-55465 Группа цен A560 (Шт.)	701-55462 Группа цен A654 (Пара)	701-55466 Группа цен A734 (Пара)	701 белый матовый / нейтральный 10***
	5533-55460 Группа цен A636 (Шт.)	5533-55465 Группа цен A577 (Шт.)	5533-55462 Группа цен A668 (Пара)	5533-55466 Группа цен A748 (Пара)	5533 голубой 3****
	552002-55460 Группа цен A636 (Шт.)	552002-55465 Группа цен A577 (Шт.)	552002-55462 Группа цен A668 (Пара)	552002-55466 Группа цен A748 (Пара)	552002 ***** <small>КОПИКА</small> лазурный светлый
91-55520 Группа цен A514 (Шт.)					91 белый / нейтрал. 10
52-55520 Группа цен A514 (Шт.)					52 темно-синий
553001-55520 Группа цен A514 (Шт.)					553001 <small>КОПИКА</small> лазурный активный

** Для этого артикула по желанию можно заказать конический фасон.

*** Козырек и буртик: 701 белый матовый.

**** Козырек и буртик: 5533 голубой 3.

***** Козырек и буртик: 552002 лазурный светлый.



для системы Berlin

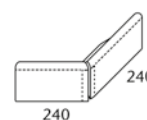
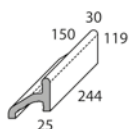

	Бортик бассейна	«Половинный» бортик бассейна	Внутренний уголок (угловая пара)	Внешний уголок (угловая пара) Угловой радиус 30 мм	
	55800	55805	55802	55806	Номер формата
	244 x 150/119 x 25/30	119 x 150/119 x 25/30	(2x) 143 x 143/119	(2x) 240 x 150/119 x 25/30	Номинальный размер
	4,000	8,000			Производственный размер мм
	14,800/м	14,400/м	1,600/Пара	5,400/Пара	м - Шт.
	3 Шт.	6 Шт.	1 Пара	1 Пара	м/Пара - кг
	0,750	0,750			Пакет - Шт./Пара
	11,100	10,800	1,600	5,400	Пакет - м
					Пакет - кг
					Поддон - м
					Поддон - кг
	Alb	Alb	Alb	Alb	Стандарт на изделие
	701-55800 Группа цен A638 (Шт.)	701-55805 Группа цен A577 (Шт.)	701-55802 Группа цен A668 (Пара)	701-55806 Группа цен A754 (Пара)	701 белый матовый / нейтральный 10**
	5533-55800 Группа цен A645 (Шт.)	5533-55805 Группа цен A581 (Шт.)	5533-55802 Группа цен A683 (Пара)	5533-55806 Группа цен A757 (Пара)	5533 голубой 3***
	5535-55800 Группа цен A645 (Шт.)	5535-55805 Группа цен A581 (Шт.)	5535-55802 Группа цен A683 (Пара)	5535-55806 Группа цен A757 (Пара)	5535 голубой 5****
	552001-55800 Группа цен A645 (Шт.)	552001-55805 Группа цен A581 (Шт.)	552001-55802 Группа цен A683 (Пара)	552001-55806 Группа цен A757 (Пара)	552001 ***** <small>КОПИКА</small> лазурный активный
	552002-55800 Группа цен A645 (Шт.)	552002-55805 Группа цен A581 (Шт.)	552002-55802 Группа цен A683 (Пара)	552002-55806 Группа цен A757 (Пара)	552002 ***** <small>КОПИКА</small> лазурный светлый

Представленные изделия поставляются также в других цветах серии Chroma. Мы с удовольствием рассмотрим возможность индивидуального исполнения особой продукции.

** Все лицевые стороны: 701 белый матовый.

*** Все лицевые стороны: 5533 голубой 3.

**** Все лицевые стороны: 5535 голубой 5.

***** Все лицевые стороны: 552001 лазурный светлый

***** Все лицевые стороны: 552002 лазурный светлый

* Защитные решетки, см. стр. 1.125, лотки, см. стр. 1.123

Для представленных на этой странице изделий не предоставляется скидка на поддоны.



1.112 Система Finland II*

Экструдированные керамические плиты, прецизионные, DIN EN 14411, группа AI₁, глазурованные / неглазурованные, для покрытия пола внутри и снаружи помещений (керамические плиты)

Плитка с ручным захватом



Наклонная рифленая плитка*** Для продолжения системы бортиков Finland II

Номер формата	55831	55830	55835	55832	55836	55841	55840
Номинальный размер	494 x 56 x 20/12,5	244 x 56 x 20/12,5	119 x 56 x 20/12,5	(2x) 49 x 49 x 20/12,5	(2x) 236 x 56 x 20/12,5	494 x 244 x 23/35	244 x 244 x 23/35
Производственный размер мм	494 x 56 x 20/12,5	244 x 56 x 20/12,5	119 x 56 x 20/12,5	(2x) 49 x 49 x 20/12,5	(2x) 236 x 56 x 20/12,5	494 x 244 x 23/35	244 x 244 x 23/35
м - Шт.	2,000	4,000	8,000	(2x) 49 x 49 x 20/12,5	(2x) 236 x 56 x 20/12,5	2,000	4,000
м/Пара - кг	1,820/м	1,800/м	1,760/м	0,080/Пара	0,790/Пара	16,200/м	15,800/м
Пакет - Шт./Пара	8 Шт.	28 Шт.	56 Шт.	18 Пара	14 Пара	2 Шт.	6 Шт.
Пакет - м	4,000	7,000	7,000	1,440	11,060	1,000	1,500
Пакет - кг	7,280	12,600	12,320	1,440	11,060	16,200	23,700
Поддон - м							
Поддон - кг							
Стандарт на изделие	Alb	Alb	Alb	Alb	Alb	Alb	Alb
Безопасность ходьбы	-/C	☒	-/C	☒	-/C	☒	-/C
900						900-55841	900-55840
серо-бежевый						Группа цен A638 (Шт.)	Группа цен A556 (Шт.)
91						91-55841	91-55840
белый / нейтрал. 10						Группа цен A663 (Шт.)	Группа цен A573 (Шт.)
52	52-55831	52-55830	52-55835	52-55832	52-55836		
темно-синий	Группа цен A514 (Шт.)	Группа цен A471 (Шт.)	Группа цен A441 (Шт.)	Группа цен A519 (Пара)	Группа цен A581 (Пара)		
553001	553001-55831	553001-55830	553001-55835	553001-55832	553001-55836		
лазурный активный	Группа цен A514 (Шт.)	Группа цен A471 (Шт.)	Группа цен A441 (Шт.)	Группа цен A519 (Пара)	Группа цен A581 (Пара)		
340	340-55831	340-55830	340-55835	340-55832	340-55836		
черный / нейтрал. 1	Группа цен A514 (Шт.)	Группа цен A471 (Шт.)	Группа цен A441 (Шт.)	Группа цен A519 (Пара)	Группа цен A581 (Пара)		

*** поставляется также длина 119 мм (= формат 55845). Цены: 900: Группа цен A506 (шт.) 91: Группа цен A519 (шт.)



Желобчатые плиты 12,5 мм.
Напр., для продолжения системы бортиков Finland II

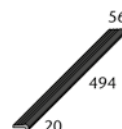
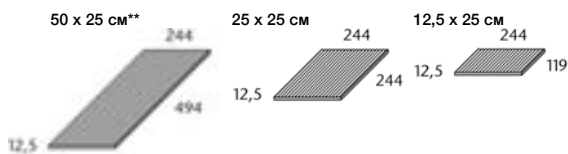

Плоскость ступени 50 см

Плоскость ступени 25 см

Плоскость ступени 12,5 см

Номер формата	53151	53150	53159	55821	55820	55825
Номинальный размер	50 x 25 см**	25 x 25 см	12,5 x 25 см	494 x 56 x 20/12,5	244 x 56 x 20/12,5	119 x 56 x 20/12,5
Производственный размер мм	494 x 244 x 12,5	244 x 244 x 12,5	119 x 244 x 12,5	494 x 56 x 20/12,5	244 x 56 x 20/12,5	119 x 56 x 20/12,5
м - Шт.	2,000	4,000	8,000	2,000	4,000	8,000
м - кг	7,100	7,100	7,104	1,540	1,520	1,520
Пакет - Шт.	6	9	21	12	42	84
Пакет - м	3,000	2,250	6,625	6,000	10,500	10,500
Пакет - кг	21,300	15,975	18,648	9,240	15,960	15,960
Поддон - м						
Поддон - кг						
Стандарт на изделие	Alb	Alb	Alb	Alb	Alb	Alb
Безопасность ходьбы	-/C	☒	-/C	☒	-/C	☒
900	900-53151	900-53150	900-53159			
серо-бежевый	Группа цен A463 (Шт.)	Группа цен A430 (Шт.)	Группа цен A410 (Шт.)			
91	91-53151	91-53150	91-53159			
белый / нейтрал. 10	Группа цен A528 (Шт.)	Группа цен A465 (Шт.)	Группа цен A423 (Шт.)			
84				84-55821	84-55820	84-55825
темно-синий				Группа цен A475 (Шт.)	Группа цен A441 (Шт.)	Группа цен A425 (Шт.)
553001				553001-55821	553001-55820	553001-55825
лазурный активный				Группа цен A475 (Шт.)	Группа цен A441 (Шт.)	Группа цен A425 (Шт.)
340				340-55821	340-55820	340-55825
черный / нейтрал. 1				Группа цен A475 (Шт.)	Группа цен A441 (Шт.)	Группа цен A425 (Шт.)

* Защитные решетки, см. стр. 1.125, лотки, см. стр. 1.123



Торцевая кромка ректифицирована

Для представленных на этой странице изделий не предоставляется скидка на поддоны.

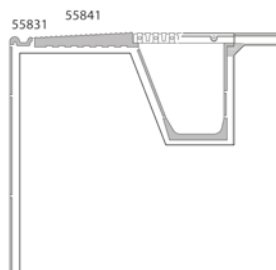

Представленные изделия поставляются также в других цветах серии Chroma неглазурованная. Мы с удовольствием рассмотрим возможность индивидуального исполнения особой продукции.

Плитка с ручным захватом (ширина 119 мм) с синей антискользящей маркировкой для безопасности



Арт. № 55730

Плитка с ручным захватом	„halber“ Плитка с ручным захватом	Endstein links Угловой радиус 30 мм	Endstein rechts Угловой радиус 30 мм	Внутренний уголок (угловая пара)	Внешний уголок (угловая пара) Угловой радиус 30 мм	
55730	55735	55737	55738	55732	55736	Номер формата
244 x 119 x 15/30	119 x 119 x 15/30	244 x 119 x 15/30	244 x 119 x 15/30	(2x) 112 x 112 x 15/30	(2x) 240 x 119 x 15/30	Номинальный размер Производственный размер мм
4,000	8,000					м - Шт.
5,800/м	5,600/м	1,400/Шт.	1,400/Шт.	0,700/Пара	2,000/Пара	м/Шт./Пара - кг
12 Шт.	24 Шт.	12 Шт.	12 Шт.	24 Пара	6 Пара	Пакет - Шт./Пара
3,000	3,000					Пакет - м
17,400	16,800	16,800	16,800	16,800	12,000	Пакет - кг
						Поддон - м
						Поддон - кг
Alb	Alb	Alb	Alb	Alb	Alb	Стандарт на изделие
-/C	-/C	-/C	-/C	-/C	-/C	Безопасность ходьбы
52-55730	52-55735	52-55737	52-55738	52-55732	52-55736	900 серо-бежевый
Группа цен A487 (Шт.)	Группа цен A452 (Шт.)	Группа цен A506 (Шт.)	Группа цен A506 (Шт.)	Группа цен A547 (Пара)	Группа цен A615 (Пара)	52 темно-синий
900402-55730	900402-55735	900402-55737	900402-55738	900402-55732	900402-55736	91 белый/нейтрал. 10
Группа цен A511 (Шт.)	Группа цен A467 (Шт.)	Группа цен A528 (Шт.)	Группа цен A528 (Шт.)	Группа цен A587 (Пара)	Группа цен A645 (Пара)	52 темно-синий
553001-55730	553001-55735	553001-55737	553001-55738	553001-55732	553001-55736	900 серо-бежевый НОВИКА
Группа цен A511 (Шт.)	Группа цен A452 (Шт.)	Группа цен A506 (Шт.)	Группа цен A506 (Шт.)	Группа цен A547 (Пара)	Группа цен A615 (Пара)	553001 лазурный акт.
900567-55730	900567-55735	900567-55737	900567-55738	900567-55732	900567-55736	91 белый/нейтрал. 10 НОВИКА
Группа цен A511 (Шт.)	Группа цен A467 (Шт.)	Группа цен A528 (Шт.)	Группа цен A528 (Шт.)	Группа цен A587 (Пара)	Группа цен A645 (Пара)	553001 лазурный акт.
900044-55730	900044-55735	900044-55737	900044-55738	900044-55732	900044-55736	91 белый/нейтрал. 10 НОВИКА
Группа цен A511 (Шт.)	Группа цен A467 (Шт.)	Группа цен A528 (Шт.)	Группа цен A528 (Шт.)	Группа цен A587 (Пара)	Группа цен A645 (Пара)	340 черный/нейтрал. 1



Плитка с ручным захватом (ширина 150 мм) с синей антискользящей маркировкой для безопасности

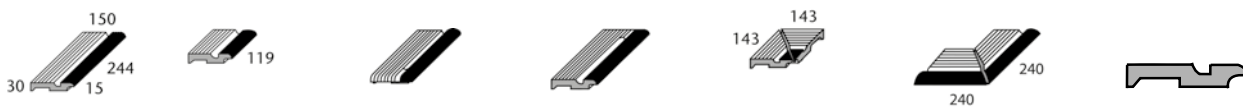

Арт. № 59420

Плитка с ручным захватом	„halber“ Плитка с ручным захватом	Endstein links Угловой радиус 30 мм	Endstein rechts Угловой радиус 30 мм	Внутренний уголок (угловая пара)	Внешний уголок (угловая пара) Угловой радиус 30 мм	
59420	59425	59427	59428	59422	59426	Номер формата
244 x 150 x 15/30	119 x 150 x 15/30	244 x 150 x 15/30	244 x 150 x 15/30	(2x) 143 x 143 x 15/30	(2x) 240 x 150 x 15/30	Номинальный размер Производственный размер мм
4,000	8,000					м - Шт.
6,400/м	6,320/м	1,600/Шт.	1,600/Шт.	1,000/Пара	2,100/Пара	м/Шт./Пара - кг
12 Шт.	24 Шт.	12 Шт.	12 Шт.	12 Пара	6 Пара	Пакет - Шт./Пара
3,000	3,000					Пакет - м
19,200	18,960	19,200	19,200	12,000	12,600	Пакет - кг
						Поддон - м
						Поддон - кг
Alb	Alb	Alb	Alb	Alb	Alb	Стандарт на изделие
-/C	-/C	-/C	-/C	-/C	-/C	Безопасность ходьбы
52-59420	52-59425	52-59427	52-59428	52-59422	52-59426	900 серо-бежевый
Группа цен A511 (Шт.)	Группа цен A467 (Шт.)	Группа цен A528 (Шт.)	Группа цен A528 (Шт.)	Группа цен A587 (Пара)	Группа цен A645 (Пара)	52 темно-синий
900402-59420	900402-59425	900402-59427	900402-59428	900402-59422	900402-59426	91 белый/нейтрал. 10
Группа цен A533 (Шт.)	Группа цен A487 (Шт.)	Группа цен A560 (Шт.)	Группа цен A560 (Шт.)	Группа цен A618 (Пара)	Группа цен A668 (Пара)	52 темно-синий
553001-59420	553001-59425	553001-59427	553001-59428	553001-59422	553001-59426	900 серо-бежевый НОВИКА
Группа цен A511 (Шт.)	Группа цен A467 (Шт.)	Группа цен A528 (Шт.)	Группа цен A528 (Шт.)	Группа цен A587 (Пара)	Группа цен A645 (Пара)	553001 лазурный акт.
900567-59420	900567-59425	900567-59427	900567-59428	900567-59422	900567-59426	91 белый/нейтрал. 10 НОВИКА
Группа цен A533 (Шт.)	Группа цен A487 (Шт.)	Группа цен A560 (Шт.)	Группа цен A560 (Шт.)	Группа цен A618 (Пара)	Группа цен A668 (Пара)	553001 лазурный акт.
900044-59420	900044-59425	900044-59427	900044-59428	900044-59422	900044-59426	91 белый/нейтрал. 10 НОВИКА
Группа цен A533 (Шт.)	Группа цен A487 (Шт.)	Группа цен A560 (Шт.)	Группа цен A560 (Шт.)	Группа цен A618 (Пара)	Группа цен A668 (Пара)	340 черный/нейтрал. 1

* Защитные решетки, см. стр. 1.125, лотки, см. стр. 1.123



По согласованию с заказчиком маркировка для безопасности поставляется в других цветах системы Chroma антискользящая.



Бортик с синей антискользящей маркировкой для безопасности



Арт. № 55720

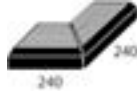

	Бортик	«Половинный» бортик	Внутренний уголок (угловая пара)	Внешний уголок (угловая пара)		
Номер формата	55720	55725	55722	55729		
Номинальный размер						
Производственный размер мм	244 x 140/50 x 20	119 x 140/50 x 20	(2x) 240 x 140/50 x 20	(2x) 133 x 133/50 x 20		
м - Шт.	4,000	8,000				
м/Пара - кг	6,000/м	5,840/м	2,200/Пара	0,700/Пара		
Пакет - Шт./Пара	10 Шт.	20 Шт.	5 Пара	4 Пара		
Пакет - м	2,500	2,500				
Пакет - кг	15,000	14,600	11,000	2,800		
Поддон - м						
Поддон - кг						
Стандарт на изделие	Alb	Alb	Alb	Alb		
Безопасность ходьбы	-/C	-/C	-/C	-/C		
900 серо-бежевый	52-55720	52-55725	52-55722	52-55729		
52 темно-синий	Группа цен A528 (Шт.)	Группа цен A480 (Шт.)	Группа цен A668 (Пара)	Группа цен A604 (Пара)		
91 белый/нейтрал. 10	900402-55720	900402-55725	900402-55722	900402-55729		
52 темно-синий	Группа цен A556 (Шт.)	Группа цен A506 (Шт.)	Группа цен A708 (Пара)	Группа цен A636 (Пара)		
900 серо-бежевый	553001-55720	553001-55725	553001-55722	553001-55729		
553001 лазурный акт.	Группа цен A528 (Шт.)	Группа цен A480 (Шт.)	Группа цен A668 (Пара)	Группа цен A604 (Пара)		
91 белый/нейтрал. 10	900567-55720	900567-55725	900567-55722	900567-55729		
553001 лазурный акт.	Группа цен A556 (Шт.)	Группа цен A506 (Шт.)	Группа цен A708 (Пара)	Группа цен A636 (Пара)		
91 белый/нейтрал. 10	900044-55720	900044-55725	900044-55722	900044-55729		
340 черный/нейтрал. 1	Группа цен A556 (Шт.)	Группа цен A506 (Шт.)	Группа цен A708 (Пара)	Группа цен A636 (Пара)		



* Защитные решетки, см. стр. 1.125
Для представленных на этой странице изделий не предоставляется скидка на поддоны.

По согласованию с заказчиком маркировка для безопасности поставляется в других цветах системы Сhroma антискользящая.

Бортики (внутренняя сторона бассейна) с синей антискользящей маркировкой для безопасности

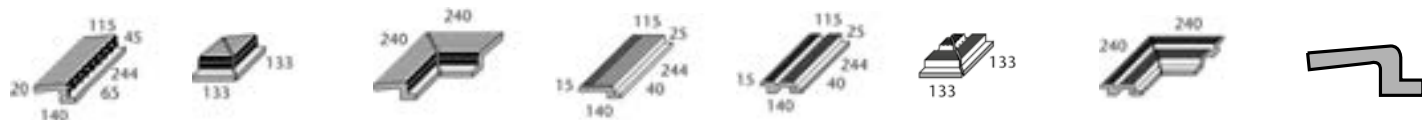

Арт. № 55740

Бортик**	Внутренний уголок (угловая пара)	Внешний уголок (угловая пара)	Бортик***	Бортик****	Внутренний уголок (угловая пара)	Внешний уголок (угловая пара) Угловой радиус 30 мм	
55740	55742	55749	55770	55760	55762	55766	Номер формата
244 x 140/65 x 20	(2x) 133 x 133/65 x 20	(2x) 240 x 140/65 x 20	244 x 140/40 x 15	244 x 140 x 15/40	(2x) 133 x 133 x 15/40	(2x) 240 x 140 x 15/40	Номинальный размер
4,000			4,000	4,000			Производственный размер мм
7,400/м	0,900/Пара	2,700/Пара	5,200/м	6,200/м	1,000/Пара	2,300/Пара	м - Шт.
6 Шт.	4 Пара	3 Пара	12 Шт.	9 Шт.	2 Пара	4 Пара	м/Пара - кг
1,500			3,000	2,250			Пакет - Шт./Пара
11,100	3,600	8,100	15,600	13,950	2,000	9,200	Пакет - м
							Пакет - кг
							Поддон - м
							Поддон - кг
Alb	Alb	Alb	Alb	Alb	Alb	Alb	Стандарт на изделие
-/C	-/C	-/C	-/C	-/C	-/C	-/C	Безопасность ходьбы
52-55740	52-55742	52-55749	52-55770	52-55760	52-55762	52-55766	900 серо-бежевый
Группа цен A556 (Шт.)	Группа цен A645 (Пара)	Группа цен A683 (Пара)	Группа цен A489 (Шт.)	Группа цен A556 (Шт.)	Группа цен A645 (Пара)	Группа цен A683 (Пара)	52 темно-синий
900402-55740	900402-55742	900402-55749	900402-55770	900402-55760	900402-55762	900402-55766	91 белый/нейтрал. 10
Группа цен A577 (Шт.)	Группа цен A668 (Пара)	Группа цен A708 (Пара)	Группа цен A506 (Шт.)	Группа цен A577 (Шт.)	Группа цен A668 (Пара)	Группа цен A705 (Пара)	52 темно-синий
553001-55740	553001-55742	553001-55749	553001-55770	553001-55760	553001-55762	553001-55766	900 серо-бежевый новинка
Группа цен A556 (Шт.)	Группа цен A645 (Пара)	Группа цен A683 (Пара)	Группа цен A489 (Шт.)	Группа цен A556 (Шт.)	Группа цен A645 (Пара)	Группа цен A683 (Пара)	553001 лазурный акт.
900567-55740	900567-55742	900567-55749	900567-55770	900567-55760	900567-55762	900567-55766	91 белый/нейтрал. новинка
Группа цен A577 (Шт.)	Группа цен A668 (Пара)	Группа цен A708 (Пара)	Группа цен A506 (Шт.)	Группа цен A577 (Шт.)	Группа цен A668 (Пара)	Группа цен A705 (Пара)	553001 лазурный акт.
900044-55740	900044-55742	900044-55749	900044-55770	900044-55760	900044-55762	900044-55766	91 белый/нейтрал. 10 новинка
Группа цен A577 (Шт.)	Группа цен A668 (Пара)	Группа цен A708 (Пара)	Группа цен A506 (Шт.)	Группа цен A577 (Шт.)	Группа цен A668 (Пара)	Группа цен A705 (Пара)	340 черный/нейтрал. 1

** поставляется также длина 119 мм (= формат 55745). Цены: 900/52: Группа цен A506 (шт.) 91/52: Группа цен A519 (шт.)

*** поставляется также длина 119 мм (= формат 55775). Цены: 900/52: Группа цен A458 (шт.) 91/52: Группа цен A467 (шт.)

**** поставляется также длина 119 мм (= формат 55765). Цены: 900/52: Группа цен A506 (шт.) 91/52: Группа цен A519 (шт.)



По согласованию с заказчиком маркировка для безопасности поставляется в других цветах системы Sphota антискользящая.

Бортик (внешняя сторона бассейна), совместимый с обеими вышеуказанными системами бортиков



Арт. № 55750

Бортик	«Половинный» бортик	Внутренний уголок (угловая пара)	Внешний уголок (угловая пара)	
55750	55755	55752	55759	Номер формата
244 x 140/50 x 20	119 x 140/50 x 20	(2x) 240 x 140/50 x 20	(2x) 240 x 140/50 x 20	Номинальный размер
4,000	8,000			Производственный размер мм
7,120/м	7,040/м	2,600/Пара	2,600/Пара	м - Шт.
8 Шт.	16 Шт.	4 Пара	4 Пара	м/Пара - кг
2,000	2,000			Пакет - Шт./Пара
14,240	14,080	10,400	10,400	Пакет - м
				Пакет - кг
				Поддон - м
				Поддон - кг
Alb	Alb	Alb	Alb	Стандарт на изделие
-/C	-/C	-/C	-/C	Безопасность ходьбы
900-55750	900-55755	900-55752	900-55759	900 серо-бежевый
Группа цен A539 (Шт.)	Группа цен A487 (Шт.)	Группа цен A663 (Пара)	Группа цен A663 (Пара)	
91-55750	91-55755	91-55752	91-55759	91 белый / нейтрал. 10
Группа цен A560 (Шт.)	Группа цен A506 (Шт.)	Группа цен A689 (Пара)	Группа цен A689 (Пара)	

* Защитные решетки, см. стр. 1.125

Для представленных на этой странице изделий не предоставляется скидка на поддоны.

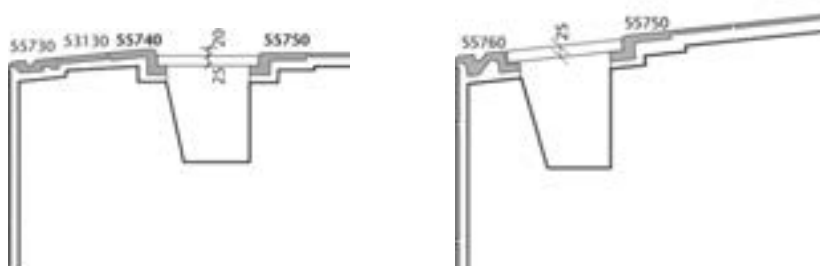

1.116 Желобчатые плиты

Экструдированные керамические плиты, прецизионные, DIN EN 14411, группа АI_b, глазурованные / неглазурованные, для покрытия пола внутри и снаружи помещений (керамические плиты)

Толщина 8 мм. Напр., для ведущих в воду ступеней и прочих ступеней во влажных зонах бассейнов

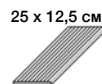
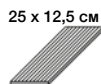
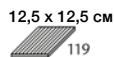
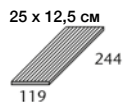

«Половинная» плита,
рифленая

рифленая
продольная кромка
закругленная

Номер формата	34100	34109	34105	34106		
Номинальный размер	25 x 12,5 см	12,5 x 12,5 см	25 x 12,5 см	25 x 12,5 см		
Производственный размер	244 x 119 x 8 мм	119 x 119 x 8 мм	244 x 119 x 8 мм	244 x 119 x 8 мм		
м - Шт.	4,000	8,000	4,000	4,000		
м - кг	1,840	1,840	1,840	1,840		
Пакет - Шт.	33	66	33	33		
Пакет - м	8,250	8,250	8,250	8,250		
Пакет - кг	15,180	15,180	15,180	15,180		
Поддон - м						
Поддон - кг						
Стандарт на изделие	Alb	Alb	Alb	Alb		
Безопасность ходьбы	-/C	-/C	-/C	-/C		
900 серо-бежевый	900-34100 Группа цен A410 (Шт.)	900-34109 Группа цен A406 (Шт.)	900-34105 Группа цен A413 (Шт.)	900-34106 Группа цен A413 (Шт.)		
91 белый / нейтрал. 10	91i-34100H Группа цен A423 (Шт.)	91i-34109H Группа цен A413 (Шт.)	91i-34105H Группа цен A434 (Шт.)	91i-34106H Группа цен A434 (Шт.)		



Закругленный левый уголок, формат № 34107.
Закругленный правый уголок, формат № 34108.

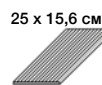
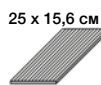
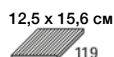
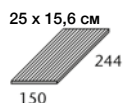

«Половинная» плита,
рифленая

рифленая
торцевая кромка
закругленная

рифленая
продольная кромка
закругленная

Номер формата	34110	34119	34115	34116		
Номинальный размер	25 x 15,6 см	12,5 x 15,6 см	25 x 15,6 см	25 x 15,6 см		
Производственный размер	244 x 150 x 8 мм	119 x 150 x 8 мм	244 x 150 x 8 мм	244 x 150 x 8 мм		
м - Шт.	4,000	8,000	4,000	4,000		
м - кг	2,320	2,240	2,320	2,320		
Пакет - Шт.	33	66	33	33		
Пакет - м	8,250	8,250	8,250	8,250		
Пакет - кг	19,140	18,480	19,140	19,140		
Поддон - м						
Поддон - кг						
Стандарт на изделие	Alb	Alb	Alb	Alb		
Безопасность ходьбы	-/C	-/C	-/C	-/C		
900 серо-бежевый	900-34110 Группа цен A425 (Шт.)	900-34119 Группа цен A413 (Шт.)	900-34115 Группа цен A434 (Шт.)	900-34116 Группа цен A434 (Шт.)		
91 белый / нейтрал. 10	91i-34110H Группа цен A452 (Шт.)	91i-34119H Группа цен A434 (Шт.)	91i-34115H Группа цен A475 (Шт.)	91i-34116H Группа цен A475 (Шт.)		



Закругленный левый уголок, формат № 34117.
Закругленный правый уголок, формат № 34118.

Для представленных на этой странице изделий не предоставляется скидка на поддоны.

Толщина 8 мм. С синей антискользящей маркировкой для безопасности

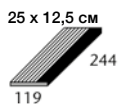

рифленая
продольная кромка
закругленная

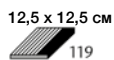

«Половинная» плита,
рифленая,
продольная кромка
закругленная

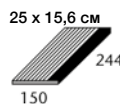

рифленая
продольная кромка
закругленная

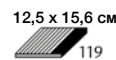

«Половинная» плита,
рифленая,
продольная кромка
закругленная

	25 x 12,5 см	12,5 x 12,5 см	25 x 15,6 см	12,5 x 15,6 см	
	34146	34149	34156	34159	Номер формата
	25 x 12,5 см	12,5 x 12,5 см	25 x 15,6 см	12,5 x 15,6 см	Номинальный размер
	244 x 119 x 8 мм	119 x 119 x 8 мм	244 x 150 x 8 мм	119 x 150 x 8 мм	Производственный размер
	4,000	8,000	4,000	8,000	м - Шт.
	1,840	1,840	2,320	2,240	м - кг
	33	66	33	66	Пакет - Шт.
	8,250	8,250	8,250	8,250	Пакет - м
	15,180	15,180	19,140	18,480	Пакет - кг
					Поддон - м
					Поддон - кг
	Alb	Alb	Alb	Alb	Стандарт на изделие
	-/C	-/C	-/C	-/C	Безопасность ходьбы
	52-34146	52-34149	52-34156	52-34159	900 серо-бежевый
	Группа цен A423 (Шт.)	Группа цен A413 (Шт.)	Группа цен A438 (Шт.)	Группа цен A423 (Шт.)	52 темно-синий
	900402-34146H	900402-34149H	900402-34156H	900402-34159H	91 белый/нейтрал. 10
	Группа цен A445 (Шт.)	Группа цен A434 (Шт.)	Группа цен A480 (Шт.)	Группа цен A445 (Шт.)	52 темно-синий
	553001-34146	553001-34149	553001-34156	553001-34159	900 серо-бежевый новинка
	Группа цен A423 (Шт.)	Группа цен A413 (Шт.)	Группа цен A438 (Шт.)	Группа цен A423 (Шт.)	553001 лазурный акт.
	900567-34146	900567-34149	900567-34156	900567-34159	91 белый/нейтрал. 10 новинка
	Группа цен A445 (Шт.)	Группа цен A434 (Шт.)	Группа цен A480 (Шт.)	Группа цен A445 (Шт.)	553001 лазурный акт.
	900044-34146	900044-34149	900044-34156	900044-34159	91 белый/нейтрал. 10 новинка
	Группа цен A445 (Шт.)	Группа цен A434 (Шт.)	Группа цен A480 (Шт.)	Группа цен A445 (Шт.)	340 черный/нейтрал. 1

Закругленный левый уголок
формат № 34147.
Закругленный правый уголок
формат № 34148.

Закругленный левый уголок
формат № 34157.
Закругленный правый уголок
формат № 34158.



По согласованию с заказчиком маркировка для безопасности поставляется в других цветах системы Chroma антискользящая.

Для представленных на этой странице изделий не предоставляется скидка на поддоны.

1.118 Желобчатые плиты

Экструдированные керамические плиты, прецизионные, DIN EN 14411, группа Al₁, глазурованные / неглазурованные, для покрытия пола внутри и снаружи помещений (керамические плиты)

Толщина 15 мм. Напр., для продолжения системы бортиков Finland, в качестве начальных блоков и т.д.



Номер формата	53130	53139	53135	53136		
Номинальный размер	25 x 12,5 см	12,5 x 12,5 см	25 x 12,5 см	25 x 12,5 см		
Производственный размер	244 x 119 x 15 мм	119 x 119 x 15 мм	244 x 119 x 15 мм	244 x 119 x 15 мм		
м - Шт.	4,000	8,000	4,000	4,000		
м - кг	3,320	3,360	3,320	3,320		
Пакет - Шт.	16	32	16	16		
Пакет - м	4,000	4,000	4,000	4,000		
Пакет - кг	13,280	13,440	13,280	13,280		
Поддон - м						
Поддон - кг						
Стандарт на изделие	Alb	Alb	Alb	Alb		
Безопасность ходьбы	-/C	-/C	-/C	-/C		
900 серо-бежевый	900-53130 Группа цен A410 (Шт.)	900-53139 Группа цен A406 (Шт.)	900-53135 Группа цен A413 (Шт.)	900-53136 Группа цен A413 (Шт.)		
91 белый/нейтрал. 10	91-53130 Группа цен A423 (Шт.)	91-53139 Группа цен A413 (Шт.)	91-53135 Группа цен A434 (Шт.)	91-53136 Группа цен A434 (Шт.)		



Закругленный левый уголок, формат № 53137.
Закругленный правый уголок, формат № 53138.

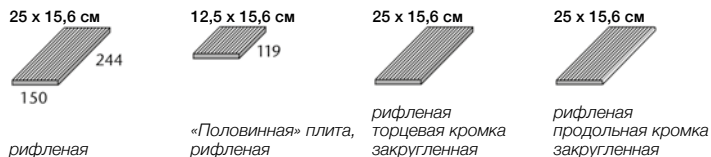

Номер формата	53190	53199	53195	53196		
Номинальный размер	25 x 15,6 см	12,5 x 15,6 см	25 x 15,6 см	25 x 15,6 см		
Производственный размер	244 x 150 x 15 мм	119 x 150 x 15 мм	244 x 150 x 15 мм	244 x 150 x 15 мм		
м - Шт.	4,000	8,000	4,000	4,000		
м - кг	4,000	3,920	4,000	4,000		
Пакет - Шт.	18	36	18	18		
Пакет - м	4,500	4,500	4,500	4,500		
Пакет - кг	18,000	17,640	18,000	18,000		
Поддон - м						
Поддон - кг						
Стандарт на изделие	Alb	Alb	Alb	Alb		
Безопасность ходьбы	-/C	-/C	-/C	-/C		
900 серо-бежевый	900-53190 Группа цен A425 (Шт.)	900-53199 Группа цен A413 (Шт.)	900-53195 Группа цен A434 (Шт.)	900-53196 Группа цен A434 (Шт.)		
91 белый/нейтрал. 10	91-53190 Группа цен A452 (Шт.)	91-53199 Группа цен A434 (Шт.)	91-53195 Группа цен A475 (Шт.)	91-53196 Группа цен A475 (Шт.)		



Закругленный левый уголок, формат № 53197.
Закругленный правый уголок, формат № 53198.

Для представленных на этой странице изделий не предоставляется скидка на поддоны.

Толщина 15 мм. С синей антискользящей маркировкой для безопасности

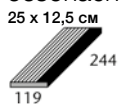

рифленая
продольная кромка
закругленная

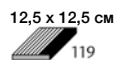

«Половинная» плита,
рифленая,
продольная кромка
закругленная

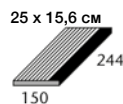

рифленая
продольная кромка
закругленная

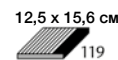

«Половинная» плита,
рифленая,
продольная кромка
закругленная

59620	59629	59630	59639	Номер формата
25 x 12,5 см	12,5 x 12,5 см	25 x 15,6 см	12,5 x 15,6 см	Номинальный размер
244 x 119 x 15 мм	119 x 119 x 15 мм	244 x 150 x 15 мм	119 x 150 x 15 мм	Производственный размер
4,000	8,000	4,000	8,000	м - Шт.
3,320	3,360	4,000	3,920	м - кг
16	32	18	36	Пакет - Шт.
4,000	4,000	4,500	4,500	Пакет - м
13,280	13,440	18,000	17,640	Пакет - кг
				Поддон - м
				Поддон - кг
Alb	Alb	Alb	Alb	Стандарт на изделие
-/C	-/C	-/C	-/C	Безопасность ходьбы
52-59620	52-59629	52-59630	52-59639	900 серо-бежевый
Группа цен A423 (Шт.)	Группа цен A413 (Шт.)	Группа цен A438 (Шт.)	Группа цен A423 (Шт.)	52 темно-синий
900402-59620	900402-59629	900402-59630	900402-59639	91 белый /нейтрал. 10
Группа цен A445 (Шт.)	Группа цен A434 (Шт.)	Группа цен A480 (Шт.)	Группа цен A445 (Шт.)	52 темно-синий
553001-59620	553001-59629	553001-59630	553001-59639	900 серо-бежевый <small>НОВАЯ</small>
Группа цен A423 (Шт.)	Группа цен A413 (Шт.)	Группа цен A438 (Шт.)	Группа цен A423 (Шт.)	553001 лазурный акт. <small>НОВАЯ</small>
900567-59620	900567-59629	900567-59630	900567-59639	91 белый /нейтрал. 10 <small>НОВАЯ</small>
Группа цен A445 (Шт.)	Группа цен A434 (Шт.)	Группа цен A480 (Шт.)	Группа цен A445 (Шт.)	553001 лазурный акт. <small>НОВАЯ</small>
900044-59620	900044-59629	900044-59630	900044-59639	91 белый /нейтрал. 10 <small>НОВАЯ</small>
Группа цен A445 (Шт.)	Группа цен A434 (Шт.)	Группа цен A480 (Шт.)	Группа цен A445 (Шт.)	340 черный /нейтрал. 1 <small>НОВАЯ</small>

Закругленный левый уголок
формат № 59627.
Закругленный правый уголок
формат № 59628.

Закругленный левый уголок
формат № 59637.
Закругленный правый уголок
формат № 59638.



По согласованию с заказчиком маркировка для безопасности поставляется в других цветах системы Chroma антискользящая.

Для представленных на этой странице изделий не предоставляется скидка на поддоны.

1.120 Специальные плиты

Экструдированные керамические плиты, прецизионные, DIN EN 14411, группа Al_b, глазурованные / неглазурованные, для покрытия пола внутри и снаружи помещений (керамические плиты)

Лестничная плитка с синей антискользящей маркировкой для безопасности

25 x 12,5 см



12,5 x 12,5 см



25 x 15,6 см



12,5 x 15,6 см



Плоскость ступени, продольная кромка закругленная

«Половинная» плоскость ступени, продольная кромка закругленная

Плоскость ступени, продольная кромка закругленная

«Половинная» плоскость ступени, продольная кромка закругленная

Защитный ободок*

25 x 6,2 см



рифленая, продольная кромка закругленная

Номер формата	34166	34169	34136	34139	34306
Номинальный размер	25 x 12,5 см	12,5 x 12,5 см	25 x 15,6 см	12,5 x 15,6 см	25 x 6,2 см
Производственный размер	244 x 119 x 8 мм	119 x 119 x 8 мм	244 x 150 x 8 мм	119 x 150 x 8 мм	244 x 56 x 8 мм
м - Шт.	4,000	8,000	4,000	8,000	4,000
м - кг	1,960	1,920	2,480	2,400	0,800
Пакет - Шт.	33	66	33	66	66
Пакет - м	8,250	8,250	8,250	8,250	16,500
Пакет - кг	16,170	15,840	20,460	19,800	13,200
Поддон - м					
Поддон - кг					
Стандарт на изделие	Alb	Alb	Alb	Alb	Alb
Безопасность ходьбы	-/C	-/C	-/C	-/C	см. ниже
81 белый/нейтрал. 10	900494-34166H	900494-34169H	900494-34136H	900494-34139H	
84 темно-синий	Группа цен A445 (Шт.)	Группа цен A425 (Шт.)	Группа цен A452 (Шт.)	Группа цен A425 (Шт.)	
81 белый /нейтрал. 10	900568-34166H	900568-34169H	900568-34136H	900568-34139H	
554001 лазурный акт.	Группа цен A445 (Шт.)	Группа цен A425 (Шт.)	Группа цен A452 (Шт.)	Группа цен A425 (Шт.)	
51 светло-голубой					-/C
					51-34306
					Группа цен A434 (Шт.)
52 темно-синий					-/C
					52-34306
					Группа цен A434 (Шт.)
918 черный антрацит/нейтрал. 1					R11V4/C
					918-34306
					Группа цен A434 (Шт.)
553001 лазурный активный					-/C
					553001-34306
					Группа цен A434 (Шт.)
553002 лазурный светлый					-/C
					553002-34306
					Группа цен A434 (Шт.)

По согласованию с заказчиком маркировка для безопасности поставляется в других цветах системы Chroma антискользящая.



Кроме того, поставляется: закругленный левый уголок формат № 34167, закругленный правый уголок формат № 34168.

* Особенно подходит для безопасных для ходьбы и четко различимых (лестничных) кромок.

Кроме того, поставляется: «половинная» плита формат № 34309, закругленный левый уголок формат № 34307, закругленный правый уголок формат № 34308.

Ступени-перекладки неглазурованные, 900 серо-бежевый, рифленые

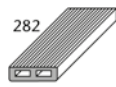
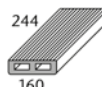
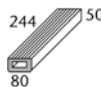

Ступень-перекладка

Ступень-перекладка

Ступень-перекладка

Ступень-перекладка

Номер формата	55563	55565	55566	55567
Номинальный размер	244 x 80 x 50 мм	282 x 80 x 50 мм	244 x 160 x 50 мм	282 x 160 x 50 мм
Производственный размер				
м - Шт.				
Шт. - кг	1,600	1,830	3,150	3,500
Пакет - Шт.	10	9	5	4
Пакет - м				
Пакет - кг	16,000	16,470	15,750	14,000
Поддон - м				
Поддон - кг				
Стандарт на изделие	Alb	Alb	Alb	Alb
Безопасность ходьбы	-/C	-/C	-/C	-/C
900 серо-бежевый	701-55563	701-55565	701-55566	701-55567
701 белый матовый/110	Группа цен A581 (Шт.)	Группа цен A593 (Шт.)	Группа цен A698 (Шт.)	Группа цен A708 (Шт.)
900 серо-бежевый	5535-55563	5535-55565	5535-55566	5535-55567
5535 голубой 5	Группа цен A587 (Шт.)	Группа цен A601 (Шт.)	Группа цен A708 (Шт.)	Группа цен A716 (Шт.)
900 серо-бежевый	552001-55563	552001-55565	552001-55566	552001-55567
552001 лазурный акт.	Группа цен A587 (Шт.)	Группа цен A601 (Шт.)	Группа цен A708 (Шт.)	Группа цен A716 (Шт.)



Для представленных на этой странице изделий не предоставляется скидка на поддоны.

Напр., для ступеней для стояния, выемок в лестницах, малых радиусов, переходных поверхностей и т.д.

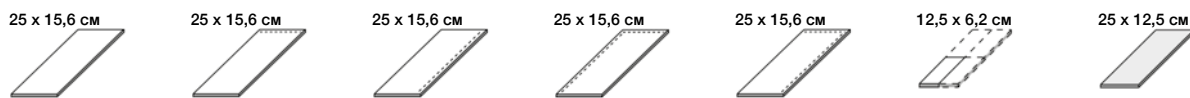

торцевая кромка закругленная

продольная кромка закругленная

Уголок левый, закругленный

Уголок правый, закругленный

Бордюр, поставляется в виде четверенного бордюра; который следует разломать на месте

Рифленая плита



34120H 25 x 15,6 см	34125H 25 x 15,6 см	34126H 25 x 15,6 см	34127H 25 x 15,6 см	34128H 25 x 15,6 см	34070H 12,5 x 6,2 см	34170H 25 x 12,5 см		
244 x 150 x 8 мм	244 x 150 x 8 мм	244 x 150 x 8 мм	244 x 150 x 8 мм	244 x 150 x 8 мм	119 x 56 x 8 мм	244 x 119 x 8 мм	Номер формата	
25,000/м ²	6,410/м	4,000/м			128,000/м ²	32,000/м ²	Номинальный размер	
15,500/м ²	3,974/м	2,480/м	0,620/Шт.	0,620/Шт.	15,360/м ²	14,720/м ²	Производственный размер	
33	33	33	33	33	132	33	м ² /м - Шт.	
1,320 м ²	5,148 м	8,250 м			1,031 м ²	1,031 м ²	м ² /м/Шт. - кг	
20,460	20,460	20,460	20,460	20,460	15,840	15,180	Пакет - Шт.	
							Пакет - м ² /м	
Alb	Alb	Alb	Alb	Alb	Alb	Alb	Пакет - кг	
см. ниже	см. ниже	см. ниже	см. ниже	см. ниже	см. ниже		Поддон - м ² /м	
							Поддон - кг	
							Стандарт на изделие	
							Безопасность ходьбы	
701i-34120H Группа цен A167 (м ²)	701i-34125H Группа цен A416 (Шт.)	701i-34126H Группа цен A416 (Шт.)	701i-34127H Группа цен A416 (Шт.)	701i-34128H Группа цен A416 (Шт.)	701i-34070H Группа цен A209 (м ²)	701i-34170H Группа цен A283 (м ²)	4	701 белый матовый / нейтральный 10
5533i-34120H Группа цен A210 (м ²)	5533i-34125H Группа цен A420 (Шт.)	5533i-34126H Группа цен A420 (Шт.)	5533i-34127H Группа цен A420 (Шт.)	5533i-34128H Группа цен A420 (Шт.)	5533i-34070H Группа цен A241 (м ²)	5533i-34170H Группа цен A310 (м ²)	3	5533 голубой 3
5535i-34120H Группа цен A210 (м ²)	5535i-34125H Группа цен A420 (Шт.)	5535i-34126H Группа цен A420 (Шт.)	5535i-34127H Группа цен A420 (Шт.)	5535i-34128H Группа цен A420 (Шт.)	5535i-34070H Группа цен A241 (м ²)	5535i-34170H Группа цен A310 (м ²)	1	5535 голубой 5
552001-34120H Группа цен A210 (м ²)	552001-34125H Группа цен A420 (Шт.)	552001-34126H Группа цен A420 (Шт.)	552001-34127H Группа цен A420 (Шт.)	552001-34128H Группа цен A420 (Шт.)	552001-34070H Группа цен A241 (м ²)	552001-34170H Группа цен A310 (м ²)	2	552001 лазурный активный
552002-34120H Группа цен A210 (м ²)	552002-34125H Группа цен A420 (Шт.)	552002-34126H Группа цен A420 (Шт.)	552002-34127H Группа цен A420 (Шт.)	552002-34128H Группа цен A420 (Шт.)	552002-34070H Группа цен A241 (м ²)	552002-34170H Группа цен A310 (м ²)	4	552002 лазурный светлый
-/В	-/В	-/В	-/В	-/В	-/С			
91i-34120H Группа цен A230 (м ²)	91i-34125H Группа цен A423 (Шт.)	91i-34126H Группа цен A423 (Шт.)	91i-34127H Группа цен A423 (Шт.)	91i-34128H Группа цен A423 (Шт.)	91i-34070H Группа цен A241 (м ²)			91 белый / нейтрал. 10



Плиты с надписями

25 x 12,5 см



25 x 12,5 см

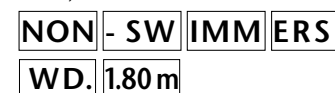

Высота шрифта 7 см

Высота шрифта 7 см

							Номер формата
							Номинальный размер
							Производственный размер
							м - Шт.
							Шт. - кг
							Пакет - Шт.
							Пакет - м
							Пакет - кг
							Поддон - м
							Поддон - кг
							Стандарт на изделие
							Безопасность ходьбы
							Основной цвет
							701 белый матовый/n10
							Основной цвет
							91 белый/нейтрал. 10

Поставляется разметка для игры в водное поло согласно стандартам FINA (цены и срок поставки зависят от исполнения).

Для представленных на этой странице изделий не предоставляется скидка на поддоны.

* Надпись: 5535 голубой 5. Цена за 1 цифру/букву.

** Надпись: 52 темно-синий. Цена за 2 - макс. 4 цифры или буквы на плитку.

Надпись на бортике: Цена по согласованию с заказчиком.



1.122 Специальные плиты

Экструдированные керамические плиты, прецизионные, DIN EN 14411, группа А₁, глазурованные / неглазурованные, для покрытия пола внутри и снаружи помещений (керамические плиты)

Угловая плитка для ступеней (в качестве перехода для защитной решетки на проходе к бассейну)

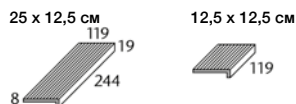

Угловая плитка для ступеней, рифленая

«Половинная» угловая плитка для ступеней, рифленая

Номер формата	37150	37155			
Номинальный размер	25 x 12,5 см	12,5 x 12,5 см			
Производственный размер	244 x 119/19 x 8 мм	119 x 119/19 x 8 мм			
м - Шт.	4,000	8,000			
м - кг	2,000	2,000			
Пакет - Шт.	20	40			
Пакет - м	5,000	5,000			
Пакет - кг	10,000	10,000			
Поддон - м					
Поддон - кг					
Стандарт на изделие	Alb	Alb			
Безопасность ходьбы	-/C	-/C			
900 серо-бежевый	900-37150 Группа цен A434 (Шт.)	900-37155 Группа цен A420 (Шт.)			
91 белый/нейтрал. 10	91-37150 ☒ Группа цен A438 (Шт.)	91-37155 ☒ Группа цен A428 (Шт.)			



Угловая плитка для ступеней (в виде опоры для защитной решетки)*

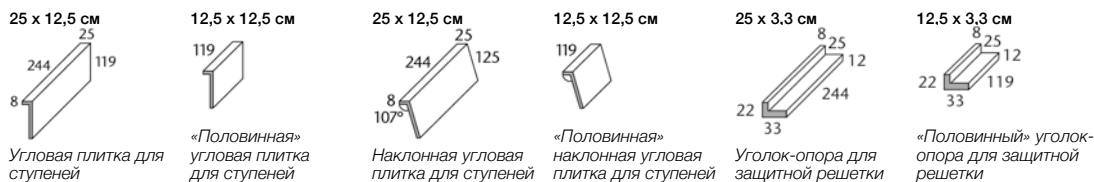

Угловая плитка для ступеней

«Половинная» угловая плитка для ступеней

Наклонная угловая плитка для ступеней

«Половинная» наклонная угловая плитка для ступеней

Уголок-опора для защитной решетки

«Половинный» уголок-опора для защитной решетки

Номер формата	37011	37015	37017	37018	37031	37035
Номинальный размер	25 x 12,5 см	12,5 x 12,5 см	25 x 12,5 см	12,5 x 12,5 см	25 x 3,3 см	12,5 x 3,3 см
Производственный размер	244 x 119/25 x 8 мм	119 x 119/25 x 8 мм	244 x 125/25 x 8 мм	119 x 125/25 x 8 мм	244 x 33/20 x 8 мм	119 x 33/20 x 8 мм
м - Шт.	4,000	8,000	4,000	8,000	4,000	8,000
м - кг	2,400	2,320	2,480	2,400	0,800	0,800
Пакет - Шт.	16	32	16	32	72	144
Пакет - м	4,000	4,000	4,000	4,000	18,000	18,000
Пакет - кг	9,600	9,280	9,920	9,600	14,400	14,400
Поддон - м						
Поддон - кг						
Стандарт на изделие	Alb	Alb	Alb	Alb	Alb	Alb
700 Белый глянец, / нейтральный 10	700-37011 Группа цен A445 (Шт.)	700-37015 Группа цен A423 (Шт.)	700-37017 Группа цен A452 (Шт.)	700-37018 Группа цен A425 (Шт.)	700-37031 Группа цен A445 (Шт.)	700-37035 Группа цен A425 (Шт.)



* Защитные решетки, см. стр. 1.125

Для представленных на этой странице изделий не предоставляется скидка на поддоны.

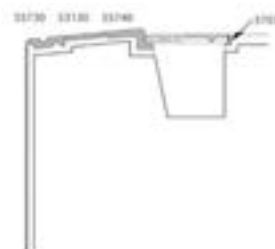
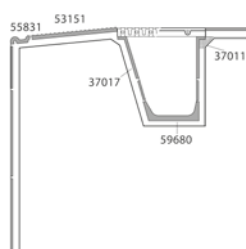
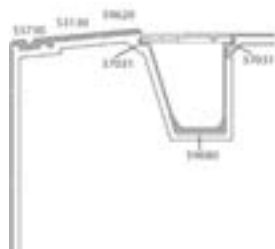

Лоток (специально для бассейнов закругленной формы)

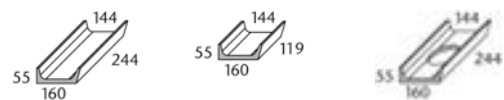

Лоток
Внутренняя ширина
144 мм

«Половинный» лоток

Лоток со стоком
(Ø 100 мм)*

Система плоского желоба (глубина желоба 15 мм)



Канавка

Канавка со стоком 1 1/2"

Угловая пара

Концевой элемент

59680	59685	59681	54420	54421	54422	54423	Номер формата
244 x 160 x 55/15	119 x 160 x 55/15	244 x 160 x 55/15	244 x 150 x 30	244 x 150 x 30	(2x) 240 x 150 x 30	244 x 150 x 30	Номинальный размер
4,000	8,000		4,000				Производственный размер мм
6,800/м	6,800/м	1,550/Шт.	7,200/м	1,530/Шт.	3,030/Пара	1,950/Шт.	м - Шт.
4 Шт.	8 Шт.	4 Шт.	8 Шт.	8 Шт.	4 Пара	8 Шт.	м/Шт./Пара - кг
1,000	1,000		2,000				Пакет - Шт./Пара
6,800	6,800	6,200	14,400	12,240	12,120	15,600	Пакет - м
							Пакет - кг
							Поддон - м
							Поддон - кг
Alb	Alb	Alb	Alb	Alb	Alb	Alb	Стандарт на изделие
			см. ниже	см. ниже	см. ниже	см. ниже	Безопасность ходьбы
700-59680 Группа цен A489 (Шт.)	700-59685 Группа цен A449 (Шт.)	700-59681 Группа цен A560 (Шт.)					700 белый глянец./нейтральный 10
			R10/A 900-54420 Группа цен A458 (Шт.)	R10/A 900-54421 Группа цен A560 (Шт.)	R10/A 900-54422 Группа цен A581 (Пара)	R10/A 900-54423 Группа цен A560 (Шт.)	900 серо-бежевый
			R12/B 902-54420 Группа цен A458 (Шт.)	R12/B 902-54421 Группа цен A560 (Шт.)	R12/B 902-54422 Группа цен A581 (Пара)	R12/B 902-54423 Группа цен A560 (Шт.)	902 светло-серый
			-/В 91-54420 Группа цен A475 (Шт.)	-/В 91-54421 Группа цен A577 (Шт.)	-/В 91-54422 Группа цен A601 (Пара)	-/В 91-54423 Группа цен A577 (Шт.)	91 белый / нейтрал. 10

* Совместимая бесшумная сливная канавка Silent 100, см. стр. 1.124

Совместимая вставка для стока:
Арт. № 182
см. стр. 1.124
(монтаж до укладки).



Система плоского желоба (глубина желоба 5 мм)

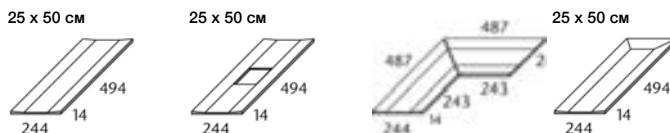

Канавка

Канавка со стоком 110 / 110 мм

угловая пара

Концевой элемент.

53320	53321	53322	53323	Номер формата
244 x 494 x 14	244 x 494 x 14	(2x) 244 x 494 x 14	244 x 494 x 14	Номинальный размер
2,000				Производственный размер мм
5,000/м	2,300/Шт.	3,800/Пара	2,500/Шт.	м - Шт.
5 Шт.	5 Шт.	2 Пара	5 Шт.	м/Шт./Пара - кг
2,500				Пакет - Шт./Пара
12,500	11,500	7,600	12,500	Пакет - кг
				Поддон - м
				Поддон - кг
Alb	Alb	Alb	Alb	Стандарт на изделие
-/В	-/В	-/В	-/В	Безопасность ходьбы
91-53320 Группа цен A519 (Шт.)	91-53321 Группа цен A593 (Шт.)	91-53322 Группа цен A645 (Пара)	91-53323 Группа цен A593 (Шт.)	91 белый / нейтрал. 10
553002-53320 Группа цен A519 (Шт.)	553002-53321 Группа цен A593 (Шт.)	553002-53322 Группа цен A645 (Пара)	553002-53323 Группа цен A593 (Шт.)	553002 лазурный светлый

Возможно изготовление на заказ в сериях Capestone, Marino, Chroma неглазурованная – Quantum и Rovere.

Для представленных на этой странице изделий не предоставляется скидка на поддоны.



1.124 Аксессуары для бассейна

Звукопоглощающий слив Silent W 2000 (охраняется патентом)

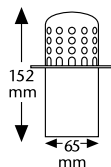

Звукопоглощающий слив Silent 100 (охраняется патентом) с оптимизированной системой соединения

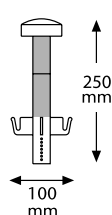

Слив (латунь с фильтром из V4A)

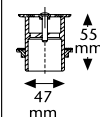

Пропускная способность макс. 2,4 м³/ч (монтаж с лотком)

Ощутимое снижение шума от слива воды при значительно возросшей пропускной способности. Изделия Silent W 2000 и Silent 100 сделаны из высококачественного специального материала (не содержит ПВХ), который устойчив к хлорированной, соленой, термальной, минеральной и озонированной воде, а также к моющим средствам, обычно применяемым в плавательных бассейнах.

Ø 75 мм	Ø 86 мм	Ø 100 мм	1 1/2 дюйма	Подходит для отверстий с
Подходит для переливного лотка 55141, 86161	Подходит для переливных лотков 55101, 85161, 55181, 85191, 95161, 87161	Подходит для лотка 59681	Подходит для канавки 54421	
178 Группа цен A723 (шт.)	179 Группа цен A723 (шт.)	177 Группа цен A723 (шт.)	182 Группа цен A668 (шт.)	Номенклатурный номер

Внимание: особый порядок предоставления скидок на аксессуары!

Для представленных на этой странице изделий не предоставляется скидка на поддоны.

Система аксессуаров для бассейна – защитные решётки

Материал:

Специально разработанная, крайне ударопрочная пластмасса. Соединение отдельных прутьев осуществляется с помощью анкеров из нержавеющей стали V4A (поперечная решетка).

Устойчивость к нагрузкам:

Минимальная точечная нагрузка посередине на каждый прут равняется 75 кгс, поэтому продавить отдельные прутья практически невозможно.

Цветовые тона:

- светло-серый, аналогичный RAL 7032
- Белый, аналогичный RAL 9016

Оба цвета имеют одинаковую цену!

Специальные цвета:

- Цвета системы RAL и иные цвета по запросу.

Дополнительная программа поставок:

- Возможна поставка специальных угловых элементов (соединенных в виде угловой пары), а также арочных решеток.

- Возможна поставка поперечной решётки с односторонним наклоном для большой сливной канавки Wiesbaden (зона входа в бассейн/лестницы).

Преимущества:

- Крайне ударопрочная пластмасса, которая не содержит ПВХ
- Цельные прутья решетки
- Нескользящая благодаря профилированной поверхности (**группа безопасности при хождении S**)
- Нейтральный запах
- Теплостойкость
- Красивая форма
- Отличное сопротивление старению
- Нет шума при ходьбе благодаря продуманной системе соединений
- Решетка длиной 1 м легко поднимается, что улучшает и облегчает чистку
- Простая конструкция
- Быстрый монтаж

* Поперечная решетка (длина решетки 1000 мм)

Высота прутьев решетки	25 мм	25 мм	25 мм	25 мм
Ширина решетки	150 мм	191 мм**	200 мм	250 мм
Номенклатурный номер Поперечная решетка	HR1010 Группа цен A705 (пог. м.)	HR1000 Группа цен A723 (пог. м.)	HR1020 Группа цен A723 (пог. м.)	HR1030 Группа цен A723 (пог. м.)
Номенклатурный номер Внутренний уголок угловой пары 90°	HR1110 Группа цен A689 (шт.)	HR1100 Группа цен A702 (шт.)	HR1120 Группа цен A702 (шт.)	HR1130 Группа цен A702 (шт.)
Номенклатурный номер Внутренний уголок угловой пары 270°	HR1210 Группа цен A689 (шт.)	HR1200 Группа цен A702 (шт.)	HR1220 Группа цен A702 (шт.)	HR1230 Группа цен A702 (шт.)
Номенклатурный номер Концевой элемент поперечной решетки	HR1310 Группа цен A705 (шт.)	HR1300 Группа цен A723 (шт.)	HR1320 Группа цен A723 (шт.)	HR1330 Группа цен A723 (шт.)

Высота прутьев решетки	25 мм	25 мм	35 мм	35 мм
Ширина решетки	300 мм	350 мм	400 мм	450 мм
Номенклатурный номер Поперечная решетка	HR1040 Группа цен A743 (пог. м.)	HR1050 Группа цен A743 (пог. м.)	HR1070 Группа цен A781 (пог. м.)	HR1080 Группа цен A781 (пог. м.)
Номенклатурный номер Внутренний уголок угловой пары 90°	HR1140 Группа цен A734 (шт.)	HR1150 Группа цен A734 (шт.)	HR1170 Группа цен A791 (шт.)	HR1180 Группа цен A791 (шт.)
Номенклатурный номер Внутренний уголок угловой пары 270°	HR1240 Группа цен A734 (шт.)	HR1250 Группа цен A734 (шт.)	HR1270 Группа цен A791 (шт.)	HR1280 Группа цен A791 (шт.)
Номенклатурный номер Концевой элемент поперечной решетки	HR1340 Группа цен A743 (шт.)	HR1350 Группа цен A743 (шт.)	HR1370 Группа цен A781 (шт.)	HR1380 Группа цен A781 (шт.)

* Также поставляется в виде арочной решетки. Цены по запросу.

** Подходит к переливному лотку системы Wiesbaden, формат № - 55180 (см. стр. 1.108).

Поперечная решетка



Внутренний уголок угловой пары (длина кромок подходит к соответствующей ширине решетки)



Изображение
Ширина 250 мм

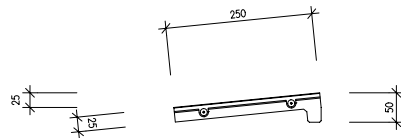

Наклонная поперечная решетка, ширина 250 мм

Поскольку изготовление защитных решеток производится в соответствии со спецификой конкретного объекта, необходимо предоставить точные размеры. Для арочных решеток дополнительно требуется шаблон (например, из бумаги (рулона обоев), картона и т. п.

*** Параллельная решетка (длина решетки 500 мм)

Высота прутьев решетки	25 мм	25 мм	25 мм	35 мм
Ширина решетки	150 мм	200 мм	250 мм	300 мм
Номенклатурный номер Поперечная решетка	HR3010 Группа цен A615 (шт.)	HR3020 Группа цен A625 (шт.)	HR3030 Группа цен A625 (шт.)	HR3040 Группа цен A649 (шт.)
Номенклатурный номер Внутренний уголок угловой пары 90°	HR3110 Группа цен A723 (шт.)	HR3120 Группа цен A754 (шт.)	HR3130 Группа цен A754 (шт.)	HR3140 Группа цен A768 (шт.)
Номенклатурный номер Внутренний уголок угловой пары 270°	HR3210 Группа цен A723 (шт.)	HR3220 Группа цен A754 (шт.)	HR3230 Группа цен A754 (шт.)	HR3240 Группа цен A768 (шт.)

*** По техническим причинам не поставляется в виде арочной решетки.

Различаются по последней цифре номенклатурного номера:
последняя цифра **0** = **светло-серая**
последняя цифра **1** = **белый**

Пример
HR1010 = поперечная решетка **светло-серая**
(ширина решетки 150 мм)
HR1011 = поперечная решетка **белый**
(ширина решетки 150 мм)

Параллельная решетка

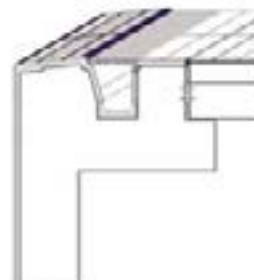

Внимание: особый порядок предоставления скидок на аксессуары!
Для представленных на этой странице изделий не предоставляется скидка на поддоны.

AGROB BUCHTAL GmbH
Buchtal 1, D-92521 Schwarzenfeld
Телефон: +49 (0) 94 35-391-0
Телефакс: +49 (0) 94 35-391-34 52

Эл. почта: agrob-buchtal@deutsche-steinzeug.de
Интернет: www.agrob-buchtal.de



Данная брошюра напечатана на бумаге, сертифицированной Лесным попечительским советом FSC®. Закупая продукцию, одобренную FSC, мы способствуем ответственному отношению к лесному хозяйству, управление которым осуществляется в соответствии со строгими социальными, экологическими и экономическими критериями Лесного попечительского совета (Forest Stewardship Council®).

www.assenmacher.net

